



Maratha Vidya Prasarak Samaj

G. M. D. Arts, B. W. Commerce and Science College, Sinnar, Dist. Nashik

Affiliated to Savitribai Phule Pune University, Pune

Best College Awarded by SPPU2012-13

ISO 9001:2015 Certified College

Id.No.PU/NS/ASC/013/1969

AISHE:C-41292

sinnarcollege001@yahoo.com

www.gmdcollege.in

INTERNAL QUALITY ASSURANCE CELL

CRITERION 2: TEACHING LEARNING AND EVALUATION

2.5.1. Mechanism of internal/ external assessment is transparent and the grievance redressal system is time bound and efficient



Continuous Internal Assessment during Academic Year 2017-18 to 2021-22



Maratha Vidya Prasarak Samaj's
**G.M.D. Arts, B.W. Commerce
& Science College, Sinnar**

Tal. Sinnar, Dist. Nashik - 422 103 (M.S.) INDIA

Best College Award by Savitribai
Phule Pune University 2012-13

Dr. P. V. Rasal

(M.A., LL.B., Ph.D.)

Member : B.O.S. (Psychology)

Savitribai Phule Pune University

E-mail : rasalpundlik@gmail.com

Affiliated to Savitribai Phule Pune
University ID No. : PU/NS/ASC/013/(1969)

Junior College No. J.13.13.001

HTE Sevaarth ID - 06220100119_AST AISHE - C - 41292

Ref. No. 537/2023-24

Date : 13/07/2023

DECLARATION

This is to declare that the information, reports, true copies of the supporting documents, numerical data, provided links, institutional data, photographs etc. submitted/presented herewith is verified by Internal Quality Assurance Cell (IQAC) of this college and is correct as per the records. This declaration is for the purpose of NAAC accreditation of HEI for the 4th Cycle during the period from 2017-2018 to 2021-2022.

Date: 13/07/2023

Place: Sinnar

Dr. C. E. Gurule
Coordinator, IQAC
Co-ordinator
IQAC
G. M. D. Arts, B.W. Commerce & Science
College, Sinnar, Dist. Nashik 422103



Dr. P. V. Rasal
Chairman, IQAC and Principal

PRINCIPAL
G.M.D.Arts, B.W.Commerce and
Science College, Sinnar,Dist.Nashik

Table of Content

Evaluation by continuous assessments during Academic Year 2017-18 to 2021-22

Sr. No.	Department	Sr. No. of Assignment	Assignment/ Oral Record	Year	Class
1.	Geography	1	Assignment Topics	2017-18	MA I/M.Sc I
		2	Assignment Topics	2018-19	MA I/M.Sc I
		2	Assignment Topics	2018-19	MA II/M.Sc II
		2	Assignment Topics	2018-19	MA II/M.Sc II
		2	Assignment Topics	2018-19	MA I/M.Sc I
		3	Assignment Topics	2019-20	MA I/M.Sc I
		3	Assignment Topics	2019-20	MA I/ M.Sc I
		4	Assignment Topics	2020-21	MA I
		4	Assignment Topics	2020-21	MA I/ M.Sc I
2.	Political Science	5	Assignment Record	2017-18	SYBA
		6	Assignment Record	2017-18	MA II
		7	Assignment Record	2018-19	MA II
		8	Assignment Record	2018-19	S.Y.B.A.
		9	Assignment Record	2019-20	MA I
		9	Assignment Record	2019-20	MA I
		10	Assignment Record	2021-22	MA I

Sr. No.	Department	Sr. No. of Assignment	Assignment/ Oral Record	Year	Class
3.	Economics	11	Assignment Record	2019-20	F.Y.B.Com
		12	Assignment Record	2019-20	M.A. I
		13	Assignment sample	-	T.Y.B.Com
		14	Assignment Record	2020-21	F.Y.B.Com
		15	Project sample	2020-21	M.A.II
		16	Assignment Record	2020-21	F.Y,B.Com
		17	Project sample	2021-22	M.A.II
4	Marathi	18	Assignment Record	2017-18	F.Y.B.A.
		19	Assignment Record	2017-18	S.Y.B.A.
		20	Assignment Record	2017-18	T.Y.B.A
		21	Assignment Record	2018-19	T.Y.B.A
		22	Assignment Record	2022	F.Y.B.Com
5.	History	23	Assignment Record	2018-19	--
		24	Assignment Record	2019-10	S.Y.B.A.
		25	Assignment Record	2020-21	T.Y.B.A
		26	Oral record	2021-22	S.Y.B.A.
6	Defence & Strategies	27	Assignment Record	2017-18	F.Y.B.A
		28	Assignment Record	2017-18	S.Y.B.A.
		29	Assignment Record	2017-18	T.Y.B.A.
		30	Assignment Record	2018-19	F.Y.B.A

		31	Assignment Record	2018-19	S.Y.B.A
		32	Assignment Record	2018-19	S.Y.B.A
		33	Assignment Record	2018-19	T.Y.B.A
		34	Assignment Record	2018-19	T.Y.B.A
		35	Assignment Record	2019-20	F.Y.B.A
		36	Assignment Record	2019-20	S.Y.B.A
		37	Assignment Record	2019-20	T.Y.B.A
		38	Assignment Record	2019-20	T.Y.B.A
		39	Assignment Record	2020-21	T.Y.B.A
		40	Assignment Record	2021-22	F.Y.B.A
		41	Assignment Record	2021-22	T.Y.B.A
		42	Assignment Record	2021-22	T.Y.B.A
		43	Assignment Record	2021-22	M.A.II
7	English	44	Assignment Sample	2021-22	S.Y.B.A
		45	Assignment Record	2021-22	S.Y.B.A.
8.	Commerce	46	Assignment Record	2021-22	F.Y.B.Com
		47	Assignment Record	2021-22	S.Y.B.Com
		48	Assignment Record	2021-22	S.Y.B.Com
9.	Microbiology	49	Assignment Record	2021-22	F.Y.B.Sc
		49	Assignment Record	2021-22	S.Y.B.Sc
		49	Assignment Record	2021-22	T.Y.B.Sc

Sr. No.	Department	Sr. No. of Assignment	Assignment/ Oral Record	Year	Class
10.	Mathematics	50	Assignment Record	2017-18	S.Y.B.Sc
		50	Assignment Record	2017-18	T.Y.B.Sc
		50	Assignment Record	2018-19	F.Y.B.Sc
		50	Assignment Record	2018-19	S.Y.B.Sc
		50	Assignment Record	2019-20	F.Y.B.Sc
		50	Assignment Record	2019-20	S.Y.B.Sc
11	Computer Science	51	Assignment Record	2019-20	--
		52	Assignment Record	2020-21	F.Y.B.Sc
		53	Assignment Record	2021-22	S.Y.B.Sc
		54	Assignment Record	2021-22	F.Y.BCs
12	Zoology	55	Project list	2021-22	M.Sc II
		56	Project sample	2021-22	T.Y.B.Sc
13	BVOC	57	Assignment Record	2022	S.Y.B.Voc
14	Botany	58	Assignment Record	2021-22	F.Y.B.Sc
15	Chemistry	59	Assignment Record	2017-18	F.Y.B.Sc
		60	Assignment Record	2018-19	--
		61	Assignment Record	2020-21	M.Sc II
		62	Assignment Record	2021-22	M.Sc I
		63	Project Sample	2021-22	M.Sc II
		64	Project list	2021-22	M.Sc II

Sr. No.	Department	Sr. No. of Assignment	Assignment/ Oral Record	Year	Class
16	Physics	65	Assignment Record	2017-18	S.Y.B.Sc
		66	Assignment Record	2017-18	M.Sc II
		67	Assignment Record	2017-18	T.Y.B.Sc
		68	Project list	2018-19	T.Y.B.Sc
		69	Assignment Record	2018-19	T.Y.B.Sc
		70	Project Certificate	2018-19	M.Sc II
		71	Assignment record	2019-20	S.Y.B.Sc
		72	Project list	2019-20	T.Y.B.Sc
		73	Assignment record	2019-20	M.Sc II
		74	Project list	2020-21	T.Y.B.Sc
		75	Project list	2020-21	M.Sc II
		76	Assignment Record	2021-22	T.Y.B.Sc
		77	Project list	2021-22	T.Y.B.Sc
		78	Project list	2021-22	M.Sc II

Maratha Vidya Prasark Samaj,
G.M.D. Arts, B.W. Comm. And Sci. College, Sinnar Tal.Sinnar Dist.Nashik
MA/Msc. Department of Geography
Assignment Topics
2017-2018
MA/Msc. I (Seme-I)

Subject-Gg:101: Principles of Geomorphology

Credit :- 04

Marks :- 20

Sr.No	Name of the Students	Assignment Topics	Signature
1	Chavanke Sainath Balu	Chap-1-Fundamentals of Geomorphology(Nature and scope ,Concepts)	<i>Chavanke</i>
2	Dighe Sunil Rajendra	Chap-2-Tectonism and Geomorphology(Interior of the Earth. Sources of Knowledge ,Endogenic Forces)	<i>Sunil</i>
3	Dukare Sonali Indrabhan	2.Tectonism and Geomorphology-(Isostasy ,Wegener's Continental Drift Theory ,Sea Floor Spreading ,Plate Tectonics)	<i>Sonali</i>
4	Gharte Archana Subhash	Climatic Geomorphology(Denudational Processes-Weathering ,Mass Movement Erosion ,Definitions and Comparison of these processes	<i>Archana</i>
5	Rajole Anil Manik	Weathering and Mass movement- Types of Weathering- Physical, Chemical, Biotic Types of Mass Movement – Slides, falls, flows and creep	<i>Rajole</i>
6	Shelke Sangita Ramkrushna	Fluvial Processes, Work of River	<i>Sangita</i>

Calaskar
Mr. L. A. (Calaskar)
Name of the Teachers-

Maratha Vidya Prasark Samaj,
G.M.D. Arts, B.W. Comm. And Sci. College, Sinnar Tal.Sinnar Dist.Nashik
MA/Msc. Department of Geography
Assignment Topics
2017-2018

MA/Msc. II ,Seme- III

Subject- Gg:301-Title: Geography of India with Special Reference to Maharashtra

Credit: - 03

Marks: -15

Sr.No	Name of the Students	Assignment Topics	Signature
1	Abhang Ranjana Ganpat	a) Geographical Location b) Economic Position c) Geological Structure d) Geological Structure	<i>Abhang</i>
2	Avhad Sunita Sampat	1. The northern mountains. 2. The north Indian Plain. 3. The peninsular plateau 4. The coastal lowlands and islands	<i>Sunita</i>
3	Bagal Babaji Gangadhar	1. East flowing rivers: Ganga, Bhrahmaputra, Godavari, Krishna. 2. West Flowing Rivers: Sindhu, Tapti, Narmada.	<i>BBGangadhar</i>
4	Bidve Gaytri Ramesh	Major river systems of Maharashtra: east Flowing and west flowing rivers. 1. Physiographic divisions and Drainage systems of Maharashtra	<i>Bidve</i>
5	Chavanke Archana Prabhakar	Various seasons and associated weather conditions. 2. Mechanism of Monsoon. 3. Major Climatic regions of India. 4. Climate of Maharashtra	<i>Chavanke</i>
6	Khainar Rajeshree Sharad	Soil Types	<i>Khainar</i>
7	Kurhade Sarika Bhausaheb	Forest Types	<i>Kurhade</i>
8	Pagare Vaibhav pralhad	Mineral and Power Resources	<i>Pagare</i>
9	Palve Dnyaneshwar Bhimchand	Agriculture	<i>Palve</i>
10	Pawar Sachin Chandrbhan	Industries	<i>Pawar</i>
11	Shelar Jaydeep Dhanaji	Population	<i>Shelar</i>
12	Shelke Dnyandeo Valiba	Regional Development	<i>Shelke</i>
13	Shinde Amol Ananda	Major soil types and their distribution in Maharashtra	<i>Shinde</i>
14	Sirsat Sujata Ramchandra	Problems related to industrial development. 3. Major industries and development in Maharashtra.	<i>Sirsat</i>

(Mr. L. A. Kalaskar)
Name of the Teachers-

Maratha Vidya Prasark Samaj,
G.M.D. Arts, B.W. Comm. And Sci. College, Sinnar Tal.Sinnar Dist.Nashik
MA/Msc.Department of Geography

Assigenment Topics







2017-2018

MA/Msc. I(Seme-II)

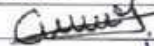
Subject-Gg:201: Quantitative Techniques in Geography

Credit :- 04

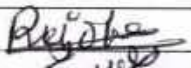
Marks :- 20

Sr.No	Name of the Students	Assignment Topics	Signature
1	Chavanke Sainath Balu	Geographical data	
2	Dighe Sunil Rajendra	Descriptive statistics	
3	Dukare Sonali Indrabhan	Concept of probability	
4	Gharte Archana Subhash	Time series analysi	
5	Rajole Anil Manik	Bivariate analysis	
6	Shelke Sangita Ramkrushna	Inferential statistics	

Gopale

Name of the Teachers-

(Gopale k.)

Maratha Vidya Prasark Samaj,
G.M.D. Arts, B.W. Comm. And Sci. College, Sinnar Tal.Sinnar Dist.Nashik
MA/Msc. Department of Geography

Assigenment Topics













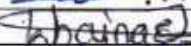

2017-2018

MA/Msc. Iist Semester: - IV

Subject- Gg: Gg402-Principles of Remote Sensing and GIS

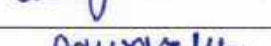
Credit: - 03

Marks: -15

Sr.No	Name of the Students	Assignment Topics	Signature
1	Abhang Ranjana Ganpat	Remote Sensing	
2	Avhad Sunita Sampat	EMR and EMS	
3	Bagal Babaji Gangadhar	Interaction of EMR	
4	Bidve Gaytri Ramesh	Platforms	
5	Chavanke Archana Prabhakar	Satelites	
6	Khainar Rajeshree Sharad	Sensors	
7	Kurhade Sarika Bhausaheb	Concept of Resolution	
8	Pagare Vaibhav pralhad	Basic concept and principles of Thermal , microwave and hyperspectral sensing	
9	Palve Dnyaneshwar Bhimchand	Basic principles, types, steps and elements of image interpretation Techniques	
10	Pawar Sachin Chandrbhan	Introduction to GIS	
11	Shelar Jaydeep Dhanaji	Data structure and formats	
12	Shelke Dnyandeo Valiba	Data input in GIS Data base design	
13	Shinde Amol Ananda	Data input in GIS Data base design	
14	Sirsat Sujata Ramchandra	Integration of RS and GIS data	

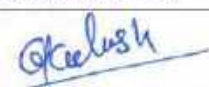
Name of the teachers:- 
(Mr. L. A. Kerkeshkar)

Maratha Vidya Prasark Samaj,
G.M.D. Arts, B.W. Comm. And Sci. College, Sinnar Tal. Sinnar Dist. Nashik
MA/Msc. Department of Geography

Assignment Topics

2018-2019

MA/Msc. I Semester :-II

Subject- Gg-211-Synoptic Climatology

Credit :- 03

Marks :- 15

Sr.No	Name Of The Students	Assignment	Signature
1	Adhangale Harshal Bhausaheb	Levels of climatological synthesis	<u>Adhangale</u>
2	Borhade Sweeti Dattatray	1. Analytical approach 2. Synoptic approach	<u>Sweeti</u>
3	Chandramore Sudarshan Suresh	1. Observing, reporting, Collecting and displaying systems of weather data by India Meteorological Services.	<u>Sudarshans</u>
4	Gite Sagar Machindra	1. Types-Easterly waves, Tropical cyclones 2. Easterly waves – formation and characteristic	<u>Gite S.M.</u>
5	Kadave Abhishek Sudam	1. Thunderstorms – origin, structure stages of development 2. Tornados – development and occurrence, prediction	K.A.S
6	Kalkatte Shubham Vilas	3. Hurricanes – profile, formation and decay 4. Environmental impact of severe weather	<u>Kalkatte S.V.</u>
7	Navale Vikas Hari	1. Air masses of North America Asia and Europe. 2. Types of Fronts-warm, cold, stationary and occluded	<u>Vikas</u>
8	Phapale Prafull Madhukar	3. Frontogenesis and Frontolyses Principle zones of Frontogenesis	<u>Phapale</u>
9	Rayate Saurabh Ananda	1. Rossby Waves 2. Life cycle of wave cyclone	<u>Rayate S.</u>
10	Shinde Akshay Rajendra	3. Idealized weather of a wave cyclone 4. Western disturbances	<u>Shinde A.R.</u>
11	Shinde Shivram Punja	1. Clouds – Classification, formation 2. Precipitation – Theories of rain formation	<u>Shinde</u>
12	Sonawane Vaishali Navnath	1. Clouds – Classification, formation 2. Precipitation – Theories of rain formation	<u>Vaishali</u>
13	Sukenkar Ujwala Ashok	4. Fog – formation process 5. Heat waves and Cold waves	<u>Sukenkar U.</u>
14	Thok Ashvini Rajendra	1. Short, medium and long range forecasting 2. Methods of forecasting analogue synoptic and numerical	<u>Thok A.</u>
15	Ugale Rahul Prakash	3. Satellites in weather forecasting	<u>Ugale R.</u>
16	Ugale Vaishali Baban	1. Modeling of pollutant distribution 2. Marine activities	<u>Ugale V.B.</u>

Name of the teachers :- Smt. Alwale K.K.

Maratha Vidya Prasark Samaj,
G.M.D. Arts, B.W. Comm. And Sci. College, Sinnar Tal.Sinnar Dist.Nashik
MA/Msc.Department of Geography
Assigenment Topics
2018-2019

MA/Msc.II (Seme-III)

Subject-Gg-306-Geoinformatics -III

Credit :- 03

Marks :- 20

Sr.No	Name of the Students	Assignment Topics	Signature
1	Chavanke Sainath Balu	Simple to complex, Grid Operations: Zonal and Global	<u>Chavanke Sainath Balu</u>
2	Dighe Sunil Rajendra	Digital Elevation Model, Digital Terrain Model, Applications	<u>Dighe Sunil Rajendra</u>
3	Dukare Sonali Indrabhan	Single – Layer Operations, Multiple – Layer Operations, Spatial Modelling, Topological Overlays, Point Pattern Analysis, Network Analysis, Surface Analysis, Grid Analysis	<u>Dukare Sonali</u>
4	Gharte Archana Subhash	Density Slicing, Contrast Stretching, Spatial Filtering, Edge Enhancement, Spectral Ratioing	<u>Gharte Archana</u>
5	Rajole Anil Manik	Confusion Matrix, Producer's Accuracy, User's Accuracy, Mapping Accuracy	<u>Rajole Anil Manik</u>

Gopale

Name of the Teachers-

Gopale Karley

Maratha Vidya Prasark Samaj,
G.M.D. Arts, B.W. Comm. And Sci. College, Sinnar Tal.Sinnar Dist.Nashik
MA/Msc. Department of Geography

Assignment Topics

2018-2019

MA/Msc. II (Seme-IV)

Subject-Gg:404:- Geography of Food Security of India

Credit :- 03

Marks :- 20

Sr.No	Name of the Students	Assignment Topics	Signature
1	Chavanke Sainath Balu	1. Concept of food security. 2. Importance and availability of food. 3. Accessibility, utilisation food stability 4. Hunger and Malnutrition.	<u>Chavanke SB</u>
2	Dighe Sunil Rajendra	1. Economic Growth. 2. Physical Factors affecting food security. 3. Agricultural productivity, Land Availability, Land degradation. 4. Land rights and holding.	<u>Dighe SR</u>
3	Dukare Sonali Indrabhan	1. Food and cash crops. 2. Distribution of major food and cash crops. 3. Production of food crops. 4. Availability of food for masses. 5. Socio-economic factor in food security.	<u>Dukare S</u>
4	Gharte Archana Subhash	1. India's Food Security Bill 2013. 2. Benefits and detriments of Food Security Bill. 3. Importance of Food Security in India.	<u>Gharte A</u>
5	Rajole Anil Manik	y 1. Concept of food justice. 2. Food Sovereignty. 3. Economic constraint on access and availability, 4. Social injustice- gender inequalities.	<u>Rajole AM</u>

Name of the Teacher- H. Nawale
(Smt. Nawale K. K.)

Maratha Vidya Prasarak Samaj Nashik

GMD Arts BW Commerce and Science College Addr: Sinner Tal: Sinnar Dist: Nashik,

MA/MSC Geography -Part-1 (Semt-2)

Subject – GGDT-130: Geography of Tourism

SR	Name of the students	Assessment topic	Sign of the students
1	Ambekar Ashwini Anil	Introduction to Geography of tourism Definition: tourist and tourism Concept of recreation and leisure	<u>Ambekar</u>
2	Barde Bebee Dashrath	Importance of tourism Impact of tourism on economy of nation	<u>Barde</u>
3	Daware Rohini Parashram	Classification and Recent Concepts of Tourism	<u>Rohini</u>
4	Dongare Vikas Madhukar	Factors of Tourism Physical factors: relief, climate, vegetation, wild life and water bodies	<u>V.M. Dongare</u>
5	Gavande Kavita Yadav	Socio-cultural factors: religious, historical and cultural, economic, transportation and accommodation	<u>Gavande</u>
6	Gite Jivan Bhausahab	Role of Accommodation in Tourism Hotels, motels, inn, saraies, dharmashalas Government accommodation, tourist homes	<u>Jivangite</u>
7	Godage Dipali Chandrabhan	Role of Accommodation in Tourism Youth hostels, cottages, tents, caravans Rail yatribhavan, house boats Private accommodations and unrecognized accommodations	<u>Godage</u>
8	Jagtap Pradip Kisan	Indian Tourism Case studies Hill stations: Manali, Mahabaleshwar	<u>Pradip</u>
9	Pagare Hrushikesh Yashwant	Indian Tourism Case studies Beaches: Kalangut (Goa), Ganpatipule	
10	Sangale Urmila Baburao	Indian Tourism Case studies Historical centres: Agra, Pratappad	<u>Sangale</u>
11	Sawant Rajesh Kiran	Indian Tourism Case studies Caves : Badami, Ajanta	<u>Sawant</u>
12	Shinde Ankita Annasaheb	Indian Tourism Case studies Religious Centres: Prayagraj (Allahabad), Shirdi	<u>Ashinde</u>
13	Tambe Swati Bainath	Indian Tourism Case studies National Parks: Kaziranga, Tadoba	<u>Tambe</u>
14	Ugale Sujata Vilas	Indian Tourism Case studies Dams: Sardar Sarovar, Koyna Waterfalls: Nohkalikai Fall, Thoseghar	<u>Ugale</u>

Name of Teacher – B.K. Baisraj.

Maratha Vidya Prasark Samaj,
G.M.D. Arts, B.W. Comm. And Sci. College, SinnarTal.SinnarDist.Nashik
MA/Msc.Department of Geography
Assigenment Topics
2019-2020

Subject- GGUT-111: Principles of Geomorphology

Credit :- 04

Marks :- 10

Sr.No	Name of the Teacher	Topic
1	Ansari Shadabalam Babuddin	i. Definitions,Nature and Scope of Geomorphology ii. History of Geomorphology
2	Avhad Akshay Subhash	i. Basic concepts in Geomorphology ii. Branches of Geomorphology iii. Hierarchy of spatial and temporal scales in Geomorphology
3	Avhad Tukaram Vitthal	i. Internal structure of the Earth:Layers based on physical and chemical properties ii. Seismic waves and types
4	Darade Sushma Shantaram	i. Wegener's Continental Drift Theory
5	Daware Priyanka Ashok	i. Theory of Plate Tectonics and associated landforms
6	Golesar Pratiksha Dattatray	i. Holmes Convectional Current Theory
7	Jadhav Punam Subhash	i. Gravity and Isostasy ii. Paleomagnetism
8	Jadhav Rohit Bhagwat	Folds: Types and landforms
9	Kunde Sarjerao Bhima	Faults: Types and landforms
10	Shinde Anuja Subhash	i. Weathering: Types and related landforms
11	Sonawane Pradip Balu	Mass Movement: Types of mass movement
12	Ugale Monika Minnath	i. Hillslope processes and forms

Name of the teachers :- Smt. ^{Sphadot} Sujata phadot

Maratha VidyaPrasark Samaj,
G.M.D. Arts, B.W. Comm. And Sci. College, SinnarTal.SinnarDist.Nashik
MA/Msc.Department of Geography
Assigenment Topics
2019-2020
Subject- GGUT-121:Geoinformatics-I

Credit :- 04

Marks :- 10

Sr.No	Name of the Teacher	Topic
1	Ansari Shadabalam Babuddin	i. Definition, potential of GIS, concept of space & time
2	Avhad Akshay Subhash	i. Spatial Information Theory
3	Avhad Tukaram Vitthal	i. History of GIS
4	Darade Sushma Shantaram	i. Objectives of GIS ii. Elements of GIS, hardware & software requirements
5	Daware Priyanka Ashok	i. GIS Applications
6	Golesar Pratiksha Dattatray	GIS Tasks- input, manipulation, management, query & analysis, visualization
7	Jadhav Punam Subhash	i. Spatial: spatial relationship, functional relationship, logical relationship
8	Jadhav Rohit Bhagwat	Non-spatial: nominal, ordinal, ratio and cyclic
9	Kunde Sarjerao Bhima	i. Spatial: Geometric primitives, Raster, Vector, Quad tree tessellation, comparative overview of raster and vector models, layers and coverage
10	Shinde Anuja Subhash	Non-spatial: DBMS- Advantages, conceptual models; Implementational models- hierarchical, network and relational
11	Sonawane Pradip Balu	i. Digitizers: manual, semi-automatic & automatic
12	Ugale Monika Minnath	Editing error: detection & correction, topology building

#Hawals

Name of the teachers :- सु. Hawale Kavita K

Maratha Vidya Prasarak Samaj,
G.M.D. Arts, B.W. Comm. And Sci. College, Sinnar Tal. Sinnar Dist. Nashik
MA/Msc. Department of Geography

Assignment Topics
2019-2020

MA/Msc. II Seme-IV

Subject- Gg- 423 -Oceanography

Marks-15

Sr.No	Name Of The Students	Assignment	Signature
1	Adhangale Harshal Bhausaheb	1. Definition and Meaning of Oceanography 2. Foundation of Modern Oceanography	<u>Adhangale Harshal</u>
2	Borhade Sweeti Dattatray	3. Contribution of Oceanographers in the subject 4. Post-war Oceanography	<u>Borhade Sweeti</u>
3	Chandramore Sudarshan Suresh	5. Modern	<u>CSS</u>
4	Gite Sagar Machindra	1. Continental Drift	<u>Gite Sagar</u>
5	Kadave Abhishek Sudam	2. Seafloor Spreading	<u>Kadave Abhishek</u>
6	Kalkatte Shubham Vilas	3. Plate Tectonics	<u>Kalkatte Shubham</u>
7	Navale Vikas Hari	4. World Oceans and their formations	<u>Navale Vikas</u>
8	Phapale Prafull Madhukar	1. Continental Margin 2. Oceanic Ridges and Rises	<u>Phapale Prafull</u>
9	Rayate Saurabh Ananda	3. Abyssal Plains 4. Oceanic Trenches 5. Volcanoes, Coral Reefs and Atolls	<u>Rayate Saurabh</u>
10	Shinde Akshay Rajendra	1. Factors affect temperature on water and distribution 2. Factors affecting	<u>Shinde Akshay</u>
11	Shinde Shivram Punja	3. Origin and composition of sea salt and residence time 4. Carbon dioxide and carbonate	<u>Shinde Shivram</u>
12	Sonawane Vaishali Navnath	5. Viscosity 6. Surface tension	<u>Sonawane Vaishali</u>
13	Sukenkar Ujwala Ashok	1. Ideal sea waves 2. Wave height, length and	<u>Sukenkar Ujwala</u>
14	Thok Ashvini Rajendra	3. Formation of sea and swell 4. Capillary, gravity,	<u>Thok Ashvini</u>

Sphado/
Name of Teacher. Smt. Sujata Phado/

		shallow water and deep Water waves 5. Internal and standing	
15	Ugale Rahul Prakash	6. Seismic waves (Tsunami) and storm surges 7. Wave reflection, refraction and diffraction 8. Breaking of waves	<u>ugale</u>
16	Ugale Vaishali Baban	1. Tide generating forces 2. Equilibrium Theory	<u>ugale</u>

Name of the teachers :-

Maratha VidyaPrasark
G.M.D. Arts, B.W. Comm. And Sci. College, SinnarTal.SinnarDist.Nashik
MA/Msc.Department of Geography
Assigenment Topics(MA-I)
2020-2021

Subject- GGUT-111: Principles of Geomorphology

Credit :- 04

Marks :- 10

Sr.No	Name Of The Students	Topic
1	Aher Krushnakant Ramesh	Definitions,Nature and Scope of Geomorphology
2	Ambekar Poonam Ramesh	History of Geomorphology
3	Bhise Usha Kailas	Basic concepts in Geomorphology
4	Binnar Dattaprasad Ashok	Branches of Geomorphology
5	Bodake Gaurav Ramchandra	Hierarchy of spatial and temporal scales in Geomorphology
6	Chakor Archana Chhabu	Internal structure of the Earth:Layers based on physical and chemical properties Seismic
7	Dawange Jyoti Shivaji	waves and types
8	Gadakh Hrushikesh Pandit	Wegener's Continental Drift Theory
9	Jadhav Rohini Nivrutti	Theory of Plate Tectonics and associated landforms
10	Khade Vikas Ambadas	Holmes Convectional Current Theory
11	Kokate Suraj Sanjay	Gravity and Isostasy
12	Kunde Sunita Kacharu	Paleomagnetism
13	Mengal Mayur Balasaheb	Folds: Types and landforms
14	Sonawane Yashodhan Sampat	Faults: Types and landforms

Name of the Teacher-

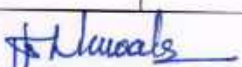
Smt. Nawale Kavita K.

Maratha VidyaPrasark
G.M.D. Arts, B.W. Comm. And Sci. College, SinnarTal.SinnarDist.Nashik
MA/Msc.Department of Geography
Assigenment Topics
2020-2021

Subject- Subject- GGUT 423 –Oceanography

Credit :- 04

Marks :- 10

Sr.No	Name of the Students	Topic
1	Ansari Shadabalam Babuddin	1. Definition and Meaning of Oceanography 2. Foundation of Modern Oceanography
2	Avhad Akshay Subhash	3. Contribution of Oceanographers in the subject 4. Post-war Oceanography
3	Avhad Tukaram Vitthal	1. Continental Drift
4	Golesar Pratiksha Dattatray	2. Seafloor Spreading
5	Jadhav Rohit Bhagwat	3. Plate Tectonics
6	Kunde Sarjerao Bhima	4. World Oceans and their formations
7	Shinde Anuja Subhash	3. Abyssal Plains 4. Oceanic Trenches 5. Volcanoes, Coral Reefs and Atolls

S. Phadole.

Name of the Teacher-

Smt. Sujata T. Phadole



Maratha Vidya Prasarak Samaj's
G.M.D.ARTS, B.W. COMMERCE AND SCIENCE COLLEGE, SINNAR

Nashik-Poona Highway, Sinnar (Nashik)

Term End List Of Subject

Course : SYBA 2164

Examination : October-2017

Subject : 2164 Politics G-2

out of 60 out of 20

Page 1 of 9

SR.NO	SEAT NO	Name of Students	Marks Of Theory		Marks In words
X 1	ST170004	Ambekar Archana Devidas X	37	12	
2	ST170005	Ariap Kirti Sanjay	31	10	✓
3	ST170006	Andhale Akshay Sudam	51	17	✓
4	ST170008	Andhale Rahul Manohar	28	09	✓
✓ 5	ST170012	Avhad Akshay Ambadas 30531	26	09	1181806128 (Mar, Eco)
6	ST170014	Avhad Bhushan Ganpat	27	09	✓
7	ST170015	Avhad Dnyaneshwar Balu	32	11	✓
X 8	ST170016	Avhad Dnyaneshwar Vasant X Ab	Ab	Ab	
9	ST170017	Avhad Ganesh Nivrutti	30	10	✓
X 10	ST170018	Avhad Ganesh Popat	30	10	
11	ST170019	Avhad Ganesh Vinayak	38	13	✓
12	ST170020	Avhad Gokul Popat	43	14	✓
X 13	ST170021	Avhad Jyoti Ratan	31	10	
14	ST170023	Avhad Monali Balasaheb	41	14	✓
15	ST170024	Avhad Pooja Bhaskar	43	14	✓
16	ST170025	Avhad Pooja Shivaji	25	08	✓
17	ST170026	Avhad Pravin Sampat	36	12	✓
✓ 18	ST170027	Avhad Rahul Bajirao 30543	28	09	H# 1181805980 (Mar, Geo)
19	ST170028	Avhad Rahul Balu	34	11	✓
20	ST170029	Avhad Rahul Subhash	38	13	✓
21	ST170030	Avhad Rajendra Suresh	39	13	✓
22	ST170031	Avhad Reshma Kisan	44	15	✓
23	ST170032	Avhad Rohini Pandharinath	42	14	✓
24	ST170033	Avhad Sandip Bharat	27	09	✓
25	ST170034	Avhad Santosh Subhash	33	11	✓
26	ST170035	Avhad Savita Baban	52	17	✓
27	ST170036	Avhad Shankar Krushna	36	12	✓
28	ST170037	Avhad Shital Baban	47	16	✓
29	ST170039	Avhad Sonali Ashok	44	15	✓
30	ST170041	Avhad Sushant Bharat	35	12	✓
31	ST170044	Avhad Vikram Prabhakar	34	11	✓
32	ST170045	Aware Priti Ramesh	45	15	✓
33	ST170047	Bahirat Manisha Navnath	48	16	✓
34	ST170049	Belote Rajendra Dnyandeo	31	10	✓
35	ST170051	Bhadange Ganesh Dattu	31	10	✓



Maratha Vidya Prasarak Samaj's
G.M.D.ARTS, B.W. COMMERCE AND SCIENCE COLLEGE, SINNAR

Nashik-Poona Highway, Sinnar (Nashik)

Term End List Of Subject

Course : SYBA

Examination : October-2017

Subject : 2164 Politics G-2

Page 2 of 9

SR.NO	SEAT NO	Name of Students	Marks Of Theory		Marks In words
36	ST170052	Bhagat Ashwini Sanjay	40	13	✓
37	ST170053	Bhagat Shivam Ramnath	26	09	✓
38	ST170055	Bhalerao Ajit Kalu	40	13	✓
39	ST170056	Bhalerao Nisarg Bhaskar	33	11	✓
40	ST170057	Bhalerao Saurabh Rajendra	34	11	✓
41	ST170058	Bhandari Dipika Dattatray	32	11	✓
42	ST170059	Bhange Nilesh Deoram	04	01	✓
43	ST170060	Bhangir Sharad Baban	37	12	✓
44	ST170061	Bharaskar Komal Prakash	46	15	✓
45	ST170063	Bhide Manoj Madan	Ab	Ab	
46	ST170064	Bhise Sandesh Ramchandra	39	13	✓
47	ST170065	Binnar Akash Dilip	33	11	✓
48	ST170066	Binnar Ankush Kacharu	38	13	✓
49	ST170067	Binnar Jyoti Kailas	31	10	✓
50	ST170068	Binnar Lingeshwar Ramnath	40	13	
51	ST170069	Binnar Sagar Maruti	42	14	✓
52	ST170071	Binnar Sampat Govind	34	11	✓
53	ST170072	Binnar Shaila Rangnath	41	14	✓
54	ST170073	Binnar Vikas Madhukar	42	14	✓
55	ST170075	Bodake Prathamesh Digambar	32	11	✓
56	ST170076	Bodke Devendra Kiran	35	12	✓
57	ST170077	Bodke Pooja Lahanu	45	15	✓
58	ST170079	Borhade Sapna Vijay	29	10	✓
59	ST170081	Chakor Kavita Sudhakar	42	14	✓
60	ST170082	Chakor Samir Dagadu	29	10	✓
61	ST170084	Chaudhari Swati Anil	8 33	11	✓
62	ST170086	Chavanke Sagar Parsharam	34	11	✓
63	ST170089	Dagale Kavita Pandurang	37	12	
64	ST170090	Darade Aarti Dattu	40	13	✓
65	ST170091	Darade Ajit Suresh	40	13	✓
66	ST170093	Darade Pooja Trambak	46	15	✓
67	ST170094	Darade Rahul Madhukar	28	09	✓
68	ST170098	Darade Vishal Vishanu	30	10	✓
69	ST170099	Daund Jalindar Navnath	43	14	✓
70	ST170100	Daware Ajit Sudam	32	11	✓



Maratha Vidya Prasarak Samaj's
G.M.D.ARTS, B.W. COMMERCE AND SCIENCE COLLEGE, SINNAR
Nashik-Poona Highway, Sinnar (Nashik)
Term End List Of Subject

Course : SYBA

Examination : October-2017

Subject : 2164 Politics G-2

Page 3 of 9

SR.NO	SEAT NO	Name of Students	Marks Of Theory		Marks In words
71	ST170101	Daware Nilesh Ashok	24	08	✓
72	ST170103	Daware Shubham Ramnath	31	10	✓
73	ST170106	Daware Varsha Ashok	38	13	✓
74	ST170108	Deshmukh Vikas Suryabhan	40	13	✓
75	ST170109	Dhakatode Akshay Narayan	23	08	✓
X 76	ST170111	Dhamale Vilas Vijay	11	04	.
77	ST170112	Dhone Kalyani Gorakh	33	11	✓
✓ 78	ST170113	Dhonnar Kiran Ranganath 30626	43	14	1181806092 (Eco, Hist)
79	ST170115	Dive Sudhir Vijay	35	12	✓
80	ST170118	Fodase Shrddha Ramnath	35	12	✓
81	ST170119	Gadakh Manisha Shantaram	37	12	✓
82	ST170120	Gadakh Nivedita Rajendra	26	09	✓
83	ST170127	Ghare Harshal Chandar	44	15	✓
84	ST170131	Ghode Abhishek Dattu	32	11	✓
85	ST170132	Ghode Madhuri Sudam	35	12	✓
86	ST170133	Ghode Yuvraj Ramnath	28	09	✓
87	ST170138	Ghuge Laxman Devram	25	08	✓
88	ST170139	Ghuge Sonal Namdev	39	13	✓
89	ST170144	Giri Laxman Baburao	32	11	✓
90	ST170146	Gite Gokul Dasharath	27	09	✓
91	ST170147	Gite Jayshree Balnath	34	11	✓
92	ST170148	Gite Kanchan Balasaheb	33	11	✓
93	ST170149	Gite Mayur Raosaheb	25	08	✓
94	ST170151	Gite Shubhangi Anil	34	11	✓
X 95	ST170152	Godhade Samadhan Kisan	42	14	.
96	ST170156	Golesar Roshan Balu	23	08	✓
97	ST170157	Golesar Sampada Dnyaneshwar	46	15	✓
98	ST170159	Gophane Rekha Rajaram	31	10	✓
99	ST170161	Gosavi Songir Daulatgir 30673	17	06	1181806286 (MIV, Eco)
X 100	ST170169	Hagawane Vijay Gokul	33	11	.
101	ST170170	Holgir Rahul Rajaram	35	12	✓
102	ST170173	Jadhav Archana Ratan	11	04	✓
103	ST170176	Jadhav Madhuri Kishor	48	16	✓
104	ST170181	Jadhav Rushikesh Dnyaneshwar	40	13	✓
105	ST170183	Jadhav Urmila Tanaji	36	12	✓



Maratha Vidya Prasarak Samaj's
G.M.D.ARTS, B.W. COMMERCE AND SCIENCE COLLEGE, SINNAR

Nashik-Poona Highway, Sinnar (Nashik)

Term End List Of Subject

Examination : October-2017

Course : SYBA

Subject : 2164 Politics G-2

Page 4 of 9

SR.NO	SEAT NO	Name of Students	Marks Of Theory		Marks In words
106	ST170185	Jagtap Amrapali Kailas	44	15	✓
107	ST170186	Jagtap Rajshree Nandu	43	14	✓
108	ST170189	Jagtap Vishal Namdev	45	15	✓
109	ST170190	Jape Mahesh Gorakh	15	05	✓
110	ST170191	Kadale Ashwini Vishwnath	49	16	✓
111	ST170192	Kadale Monali Rajendra	39	13	✓
112	ST170194	Kadbhane Kajal Laxman	40	13	✓
113	ST170195	Kakad Akash Ashok	32	11	✓
114	ST170197	Kakad Samadhan Ganpat	37	12	✓
115	ST170199	Kakad Shilpa Bhaurao	43	14	✓
116	ST170201	Kale Avinash Bhaurao	30	10	✓
117	ST170202	Kale Dhiraj Bajirao	23	08	✓
118	ST170204	Kale Ravindra Nandu	45	15	✓
119	ST170209	Karad Mahesh Baburao	34	11	✓
120	ST170211	Karad Vaibhav Sukdev	34	11	✓
121	ST170212	Kardile Aditya Kiran	41	14	✓
122	ST170218	Kedare Pradnya Dinkar	41	14	✓
123	ST170219	Kekane Vinod Suryabhan	42	14	✓
124	ST170221	Khairnar Ashvini Dattatray	36	12	✓
125	ST170222	Khairnar Komal Prakash	54	18	✓
126	ST170225	Khetade Maya Anil	Ab		✓
127	ST170227	Khule Gaurav Ashok	23	08	✓
128	ST170228	Khule Priyanka Dnyeshwar	45	15	✓
129	ST170229	Kirve Chaitali Machhindra	48	16	✓
130	ST170230	Kokate Prajakta Gorakshnath	43	14	✓
131	ST170231	Kshatriya Nitin Ashok	Ab		✓
132	ST170235	Kurhe Sachin Lahanubau	53	18	✓
133	ST170236	Kurhe Sunil Tukaram	36	12	✓
134	ST170237	Kute Aarati Dinkar	37	12	✓
135	ST170243	Lehakar Ramesh Rohidas	36	12	✓
136	ST170244	Lehakar Yogita Rohidas	39	13	✓
137	ST170245	Lohakare Suvarna Maruti	46	15	✓
138	ST170246	Lokhande Akshay Gangaram	23	08	✓
139	ST170248	Lonare Poonam Arun 30763	32	11	1180806272 (Geo, Def)
140	ST170251	Londhe Nilam Sunil	Ab	Ab	



Maratha Vidya Prasarak Samaj's
G.M.D. ARTS, B.W. COMMERCE AND SCIENCE COLLEGE, SINNAR

Nashik-Poona Highway, Sinnar (Nashik)

Term End List Of Subject

Course : SYBA

Examination : October-2017

Subject : 2164 Politics G-2

Page 5 of 9

SR.NO	SEAT NO	Name of Students	Marks Of Theory		Marks In words
141	ST170253	Londhe Shital Dnyaneshwar	42	14	✓
142	ST170254	Londhe Sneha Dnyaneshwar	25	08	✓
143	ST170255	Londhe Vaibhav Suresh	29	10	✓
144	ST170256	Machkule Priya Tryambak	31	10	✓
145	ST170258	Mali Devidas Madhukar	44	15	✓
146	ST170261	Malpathak Sayali Ravindra	35	12	✓
147	ST170265	Mhaske Gaurav Damodhar	45	15	✓
148	ST170266	Mhaske Sunil Lalji	37	12	✓
149	ST170267	Mokal Akshda Popat	44	15	✓
150	ST170269	Murkute Ashwini Ramdas	43	14	✓
151	ST170270	Murkute Sonali Madhav	43	14	✓
152	ST170271	Mutadak Anjana Ashok	32	11	✓
153	ST170274	Nagare Ajay Bhaskar	34	11	✓
154	ST170275	Nagare Rupali Suryabhan	39	13	✓
155	ST170276	Nagare Santosh Namdev	39	13	✓
156	ST170277	Naik Pratibha Vijay	42	14	✓
157	ST170279	Nannaware Rupali Prakash	36	12	✓
158	ST170280	Narode Ujjawala Sudhakar	46	15	✓
159	ST170281	Narwade Rahul Chandramohan	39	13	✓
160	ST170282	Nawale Nisha Balkrushna 30794	34	11	1181805975 (Mar, Eco)
161	ST170283	Nehare Vikas Vasant	31	10	✓
162	ST170286	Nimbalkar Sanket Prakash	31	10	✓
163	ST170287	Nimbalkar Sudhir Rausaheb	43	14	✓
164	ST170290	Palaskar Arti Rajendra	25	08	✓
165	ST170291	Palde Shital Shrikrushna	38	13	✓
166	ST170293	Palve Viajy Ranjan	34	11	✓
167	ST170296	Pangavhane Anuja Yogesh	39	13	✓
168	ST170297	Pangavhane Sonali Goraksh	41	14	✓
169	ST170298	Pansare Jyoti Sudam	31	10	✓
170	ST170301	Pardeshi Kalyani Anilsingh	45	15	✓
171	ST170302	Pardeshi Swati Jaysing	27	09	✓
172	ST170303	Paswan Roshanlal Shankar	25	08	✓
173	ST170304	Pathan Muskan Jamil	36	12	✓
174	ST170305	Pathare Arti Sunil	32	11	✓
175	ST170306	Pathare Nilesh Sanjay	41	14	✓



Maratha Vidya Prasarak Samaj's
G.M.D.ARTS, B.W. COMMERCE AND SCIENCE COLLEGE, SINNAR
Nashik-Poona Highway, Sinnar (Nashik)
Term End List Of Subject

Course : SYBA

Examination : October-2017

Subject : 2164 Politics G-2

Page 6 of 9

SR.NO	SEAT NO	Name of Students	Marks Of Theory		Marks In words
176	ST170313	Patole Vishal Khandrao	31	10	✓
✓ 177	ST170315	Pawar Kailas Suresh	38	13	✓
178	ST170316	Pawar Kishor Dattatray	45	15	✓
179	ST170317	Pawar Nandini Pandharinath	36	12	✓
180	ST170318	Pawar Pankaj Dnyandeo	42	14	✓
181	ST170319	Pawar Prashant Somnath	34	11	✓
182	ST170320	Pawar Sanket Sampatrao	31	10	✓
183	ST170322	Pawar Sapana Kacharu	44	15	✓
184	ST170323	Pawar Sweeti Shashikant	42	14	✓
185	ST170325	Pedhekar Nivrutti Rajaram	40	13	✓
186	ST170326	Phad Sharad Laxman	37	12	✓
187	ST170328	Punde Gorakh Shivaji	43	14	✓
188	ST170331	Rathod Seema Arjun	33	11	✓
189	ST170333	Revgade Dipak Devidas	23	08	✓
190	ST170337	Sabale Shubham Vilas	34	11	✓
191	ST170338	Sable Nirmala Bharat	43	14	✓
192	ST170339	Sable Rahul Prakash	43	14	✓
193	ST170341	Sadgir Ashwini Sukdev	39	13	✓
194	ST170342	Sadgir Dipak Bharat	44	15	✓
195	ST170343	Sadgir Ganesh Balu	30	10	✓
196	ST170344	Sadgir Kishor Dhondiram	34	11	✓
197	ST170345	Sadgir Mahesh Dattartaya	27	09	✓
198	ST170346	Sadgir Manisha Bhavrao	37	12	✓
199	ST170347	Sadgir Savita Namdev	39	13	✓
✓ 200	ST170348	Sahane Samadhan Macchindra 30856	30	10	✓ 1181805890 (Eco Arts)
201	ST170350	Saiyyad Anis Rajmahmad	34	11	✓
202	ST170351	Saiyyad Soyab Balam	31	10	✓
203	ST170354	Salve Sandip Balu	35	12	✓
X 204	ST170355	Sanap Akash Eknath	Ab	Ab	
205	ST170356	Sanap Chanchal Anil	34	11	✓
206	ST170357	Sanap Gaurav Dnyaneshwar	28	09	✓
207	ST170358	Sanap Jayashree Manik	40	13	✓
208	ST170359	Sanap Kanchan Deelip	42	14	✓
✓ 209	ST170360	Sanap Pooja Ramesh 30866	31	10	1181806275 (mar, Eco)
✓ 210	ST170362	Sanap Sagar Narayan	34	11	



Maratha Vidya Prasarak Samaj's
G.M.D.ARTS, B.W. COMMERCE AND SCIENCE COLLEGE, SINNAR
Nashik-Poona Highway, Sinnar (Nashik)
Term End List Of Subject

Course : SYBA

Examination : October-2017

Subject : 2164 Politics G-2

Page 7 of 9

SR.NO	SEAT NO	Name of Students	Marks Of Theory		Marks Inwords
211	ST170363	Sanap Santosh Shankar	27	09	✓
212	ST170364	Sanap Shital Punlik	34	11	✓
213	ST170367	Sangale Navnath Arjun	38	13	✓
214	ST170368	Sangale Pooja Shantaram	36	12	✓
215	ST170369	Sangale Rahul Raghunath	47	16	✓
216	ST170370	Sangale Rahul Sanjay	30	10	✓
217	ST170372	Sangale Samadhan Pandharinath	36	12	✓
218	ST170373	Sangale Sonal Bhausaheb	37	12	✓
219	ST170377	Sapnar Kishor Machindra	Ab	Ab	✓
220	ST170378	Sarode Akshay Balasaheb	34	11	✓
221	ST170380	Satpute Sahyadri Bhanudas	40	13	✓
222	ST170381	Sayyad Danish Sayyadnoor	18	06	✓
223	ST170382	Sayyad Shabana Jalal	33	11	✓
224	ST170384	Shaikh Faizan Shabbir	09	03	✓
225	ST170386	Shaikh Shabnam Altab	38	13	✓
226	ST170387	Shelar Akash Bhausaheb	36	12	✓
227	ST170389	Shelar Eknath Uttam	28	09	✓
228	ST170391	Shelar Vijay Villas	31	10	✓
229	ST170392	Shelke Hrushikesh Shivaji	35	12	✓
230	ST170393	Shelke Vikas Balasaheb	26	09	✓
231	ST170394	Shete Vaibhav Shankar	33	11	✓
232	ST170395	Shillak Atul Ashok	35	12	✓
233	ST170396	Shinde Akshay Ambu	31	10	✓
234	ST170398	Shinde Avinash Gautam	25	08	✓
235	ST170401	Shinde Kanchan Balu	43	14	✓
236	ST170404	Shinde Manisha Shankar	36	12	✓
237	ST170405	Shinde Nitin Annsaheb	40	13	✓
238	ST170407	Shinde Rahul Prakash	Ab	Ab	✓
239	ST170411	Shinde Satish Uttam	46	15	✓
240	ST170414	Shinde Vanita Annasaheb	41	14	✓
241	ST170416	Shirsat Aniket Pandurang	30	10	✓
242	ST170418	Shirsath Prakash Uttam	37	12	✓
243	ST170420	Sonawane Akanksha Govind	49	16	✓
244	ST170421	Sonawane Ananda Shivaji	46	15	✓
245	ST170422	Sonawane Nisha Babu	27	09	✓



Maratha Vidya Prasarak Samaj's
G.M.D.ARTS, B.W. COMMERCE AND SCIENCE COLLEGE, SINNAR
Nashik-Poona Highway, Sinnar (Nashik)
Term End List Of Subject

Course : SYBA

Examination : October-2017

Subject : 2164 Politics G-2

Page 8 of 9

SR.NO	SEAT NO	Name of Students	Marks Of Theory		Marks In words
246	ST170424	Sonawane Prashant Kacharu	33 27	11	✓
247	ST170427	Sondkar Nagesh Bhaskar	40	13	✓
248	ST170428	Sonkure Madhu Taty	34	11	✓
249	ST170431	Suryawanshi Babasaheb Shriram	45	15	✓
250	ST170432	Tadage Dipali Vilas	32	11	✓
251	ST170433	Tadage Ravindra Dhanaraj	30	10	✓
252	ST170434	Tadge Kranti Nivrutti	47	16	✓
253	ST170435	Thorat Priyanka Ashok	47	16	✓
254	ST170437	Thorat Vaibhav Vilas	31	10	✓
255	ST170439	Tote Tukaram Balaji	33	11	✓
256	ST170445	Ugale Vikas Kailas	33	11	✓
257	ST170452	Vise Vaibhav Bhagwan	39	13	✓
258	ST170453	Vyavhare Mahesh Shantaram	40	13	✓
X 259	ST170454	Wable Rushikesh Chandrabhan	23	08	.
260	ST170457	Wagh Jyoti Subhash	41	14	✓
261	ST170458	Wagh Pallavi Shridhar	39	13	✓
262	ST170459	Wagh Prajakta Balasaheb	32	11	✓
263	ST170460	Wagh Rupali Nivrutti	34	11	✓
264	ST170462	Waje Aakash Ramdas	38	13	✓
265	ST170463	Waje Gokul Kailas	32	11	✓
266	ST170464	Waje Harshad Balu	36	12	✓
267	ST170467	Waje Tushar Sunil	40	13	✓
268	ST170468	Wamane Nitin Hiranman	39	13	✓
269	ST170469	Wamane Rahul Prabhakar	35	12	✓
270	ST170470	Ware Sagar Maruti	49	16	✓
271	ST170471	Warungase Shobha Dattatry	38	13	✓
272	ST170472	Weljali Dipali Bhimraj	45	15	✓
273	ST170473	Weljali Prasad Suresh	42	14	✓
274	ST170474	Yadav Sushmita Mahadev	49	16	✓
275	ST170476	Zagade Akshay Ratan	51	17	✓
276	ST170477	Jaybhawe Sudarshan Balu	30702 31	10	1181806084 (Mar, Hist)
277	ST170478	Binnar Yogesh Maruti	37	12	✓
278	ST170483	Gosavi Shubham Sanjay	35	12	✓
279	ST170484	Kahandal Sagar Machhindra	38	13	✓
280	ST170485	Kharje Pavan Rajendra	31	10	✓



Maratha Vidya Prasarak Samaj's
G.M.D. ARTS, B.W. COMMERCE AND SCIENCE COLLEGE, SINNAR

Nashik-Poona Highway, Sinnar (Nashik)

Term End List Of Subject

Date :

Signature: *[Signature]*
A. D. Agwane P. D. Head Of Department
HEAD

Examination Of
Chairman

DEPARTMENT OF POLITICAL SCIENCE
G.M.D. Arts, B.W. Commerce
And Science College, Sinnar

272 - present
08 Absent

- 30538 - Arkhad Manisha Prabhu
- 30589 - Badke Kiren Suryabhan
- 30635 - Gaikwad Shweta Balu
- 30822 - Pawar Tanushree Rajendra
- 30877 - Sangale Sankh Bala
- 30919 - Shinde Snehasi Alaliba

N/A

$286 + 33 = 253$
33

		14			
30978	P	16	YADAV SUSHMITA MAHADEV	1181806002	
30980	P	17	ZAGADE AKSHAY RATAN	1181806120	
30987	P		AVHAD POOJA SURESH	1181707193	NA ✓
30990	P		BHADANGE DIPALI RAJENDRA	1181607384	NA ✓
30998	P		DARADE SURAJ ARJUN	1181707021	NA ✓
31009	P		GORE BHIMRAJ BHASKAR	1181706857	NA ✓
31012	P		JADHAV ANIL KARBHARI	1181706952	NA ✓
31015	P		JADHAV RAHUL BHAGWAT	1181707084	NA ✓
31019	P		JAGTAP RAVIKIRAN SHIVAJI	1181706717	NA ✓
1 2 3 4 5 6 7 8 9 10					



Savitribai Phule Pune University
Examination Section
Marks Inward System for Colleges

Last Date for Submission of Marks: 10 April 2018

[Back](#) | [Log out](#)

College Name : G.M.D.ARTS & B.W.COMMERCE & SCIENCE COLLEGE

Course Name : BACHELOR OF ARTS (Rev.2013)

Exam Type : *Internal*

Subject Name : (2167) POLITICS GEN. PAPER

Marks Outof : 20

Seat Number	Present/Absent	Marks	Name of Student	PRNO of Student	
31026	P		KANDEKAR ROSHAN RAMNATH	1181706716	NA, /
31038	P		LONDHE NIKITA UTTAM	1181706843	NA, /
<u>31039</u>	P		<u>MALI RATAN CHIMA</u>	<u>1181706685</u>	NA, /
31042	P		NANNAWARE DHANANJAY VITTHAL	1181707204	NA, /
31056	P		RASAL SANKET GANPAT	1181707203	NA, /
31057	P		SALVE KRUSHNA VILAS	1181706775	NA, /
31059	P		SANAP SAGAR MADHAV	1181706765	NA, /
31062	P		SANGALE RAVI JAGAN	1181706825	NA, /
31066	P		SHIRSATH AKASH GAJANAN	1181706862	NA, /
31073	P		UGHADE SAMADHAN ASHOK	1181707098	NA, /
31075	P		WARUNGASE MAHESH RAMNATH	1181706675	NA, /
31077	P		ZADE AVINASH ASHOK	1181706826	NA, /
31149	P		JADHAV KAMINI BALASAHEB	1181706916	NA, /
31183	P		KURHADE NILESH GANESH	1181706832	NA, /
31191	P		LONARE SWAPNIL VILAS	1181706721	NA, /
31243	P		SHEKHARE ARUN DAMU	1181706956	NA, /

1 2 3 4 5 6 7 8 9 10

G.M.D. Arts, B.W. Commerce and Science College Sinnar Dist. Nashik
DEPARTMENT OF POLITICAL SCIENCE

Class: M.A.-II (Credit System 2013 Pattern)

Semester-IV (Continues Assessment/Internal Exams 2017-18)

MARK-LIST

Name of the Paper: **Traditions of Political Thought** 42491 **April-2018**

Roll No	Name of the Student	Written Test-I Out of 15	Written Test-II Out of 15	Home Assignment I+II (5+5) Out of 10	Seminar/Avishkar Out of 05	Extension activity/Oral/Field Visit Out of 05	Total Out of 50
01	Ahire Karishma Valmik	11	9	8	4	--	32
02	Avhad Priyanka Nivrutti	-	--		--	--	0
03	Bodke Swati Uttam	11	10	8	4	4	37
04	Chavanke Amol Vilas	10	8	6	4	4	32
05	Dhatrak Govind Nandu	13	10	7	4	4	38
06	Dhondge Ulhas Gajanan	11	9	6	4	4	34
07	Ghode Dhanashri Ashok	--	9	8	4	--	21
08	Ghule Surekha Vithoba	11	11	8	4	--	34
09	Giri Nutan Shivgiri	12	11	8	4	4	39
10	Gite Kishor Dattatray	08	9	7	4	4	32
11	Golesar Kirti Bhagwan	11	11	7	5	5	39
12	Kamod Nilam Sudam	11	11	7	4	4	37
13	Mali Somnath Ananda	12	10	8	4	--	34
14	Murkute Sagar Somnath	10	9	7	5	4	35
15	Pawar Pravin Shashikant	10	--		--	--	10
16	Sadgir Bansi Ramdas	09	9	6	4	4	32
17	Saiyyad Afrin Enus	11	11	8	4	4	38
18	Shinde Chandrakant Navnath	10	8	8	4	4	34
19	Shinde Kajal Annasaheb	12	11	8	4	5	40
20	Shinde Kishor Balu	11	8	7	5	4	35
21	Shinde Sunil Chandrbhan	--	--		--	--	0
22	Tiwari Priyanka Rajendra	13	11	8	5	5	42
23	Ugale Yogesh Madhukar	--	--		--	--	0

Name and sign of Subject Teacher

Head of the Department

HEAD

DEPARTMENT OF POLITICAL SCIENCE
 G.M.D. Arts, B.W. Commerce
 And Science College, Sinnar

G.M.D. Arts, B.W. Commerce and Science College Sinnar Dist. Nashik
DEPARTMENT OF POLITICAL SCIENCE

Class: M.A.-II (Credit System 2013 Pattern)

Semester-IV (Continues Assessment/Internal Exams 2017-18)MARK-LIST

Name of the Paper:

Political Process in India

kehar

April-2018

Rol I No	Name of the Student	Writte n Test-I Out of 15	Written Test-II Out of 15	Home Assignmen t I+II (5+5) Out of 10	Seminar/ Avishka r Out of 05	Extension activity/O ral/ Field Visit Out of 05	Total Out of 50
01	Ahire Karishma Valmik	9	11	8	4	--	32 ✓
02	Avhad Priyanka Nivrutti	--	--	--	--	--	✗ 0
03	Bodke Swati Uttam	10	11	8	4	4	37 ✓
04	Chavanke Amol Vilas	10	11	7	4	4	36 ✓
05	Dhatrak Govind Nandu	10	11	7	4	4	36 ✓
06	Dhondge Ulhas Gajanan	11	11	6	4	4	36 ✓
07	Ghode Dhanashri Ashok	--	10	8	4	--	22 ✓
08	Ghule Surekha Vithoba	11	10	8	4	--	33 ✓
09	Giri Nutan Shivgiri	12	12	7	4	4	39 ✓
10	Gite Kishor Dattatray	09	11	8	4	4	36 ✓
11	Golesar Kirti Bhagwan	12	12	8	5	5	42 ✓
12	Kamod Nilam Sudam	11	12	7	4	4	38 ✓
13	Mali Somnath Ananda	12	12	7	4	--	35 ✓
14	Murkute Sagar Somnath	09	11	8	5	4	37 ✓
15	Pawar Pravin Shashikant	10	--	--	--	--	✗ 10
16	Sadgir Bansi Ramdas	11	11	7	4	4	37 ✓
17	Saiyyad Afrin Enus	10	12	8	4	4	38 ✓
18	Shinde Chandrakant Navnath	10	11	7	4	4	36 ✓
19	Shinde Kajal Annasaheb	12	12	8	4	5	41 ✓
20	Shinde Kishor Balu	09	10	8	5	4	36 ✓
21	Shinde Sunil Chandrbhan	--	--	--	--	--	✗ 0
22	Tiwari Priyanka Rajendra	11	13	8	5	5	42 ✓
23	Ugale Yogesh Madhukar	--	--	--	--	--	✗ 0

Name and sign of Subject Teacher

Head of the Department

HEAD
 DEPARTMENT OF POLITICAL SCIENCE
 G.M.D. Arts, B.W. Commerce
 And Science College, Sinnar

G.M.D. Arts, B.W. Commerce and Science College Sinnar Dist. Nashik**DEPARTMENT OF POLITICAL SCIENCE**

Class: M.A.-II (Credit System 2013 Pattern)

Semester-IV (Continues Assessment/Internal Exams 2017-18)**MARK-LIST**Name of the Paper: **Political Participation**

h2493

April-2018

Rol I No	Name of the Student	Write n Test-I Out of 15	Written Test-II Out of 15	Home Assignmen t I+II (5+5) Out of 10	Seminar/ Avishka r Out of 05	Extension activity/O ral/ Field Visit Out of 05	Total Out of 50
01	Ahire Karishma Valmik	10	10	8	3	--	31 ✓
02	Avhad Priyanka Nivrutti	--	-		--	--	0
03	Bodke Swati Uttam	12	12	8	4	4	40 ✓
04	Chavanke Amol Vilas	11	09	7	4	4	35 ✓
05	Dhatrak Govind Nandu	12	12	7	4	4	39
06	Dhondge Ulhas Gajanan	11	12	7	4	4	38 ✓
07	Ghode Dhanashri Ashok	--	12	8	4	--	24 ✓
08	Ghule Surekha Vithoba	12	11	7	4	--	34 ✓
09	Giri Nutan Shivgiri	--	11	7	4	4	26 ✓
10	Gite Kishor Dattatray	09	11	8	4	4	36 ✓
11	Golesar Kirti Bhagwan	11	12	7	5	5	40 ✓
12	Kamod Nilam Sudam	10	11	8	4	4	37 ✓
13	Mali Somnath Ananda	12	12	7	4	--	35 ✓
14	Murkute Sagar Somnath	10	10	8	5	4	37 ✓
15	Pawar Pravin Shashikant	08	--		--	--	8 ✓
16	Sadgir Bansi Ramdas	11	11	7	4	4	37 ✓
17	Saiyyad Afrin Enus	10	11	7	4	4	36 ✓
18	Shinde Chandrakant Navnath	10	09	8	4	4	35 ✓
19	Shinde Kajal Annasaheb	12	10	8	4	5	39 ✓
20	Shinde Kishor Balu	12	09	7	5	4	37 ✓
21	Shinde Sunil Chandrbhan	--	--		--	--	0
22	Tiwari Priyanka Rajendra	11	11	8	5	5	40 ✓
23	Ugale Yogesh Madhukar	--	--		--	--	0

Name and sign of Subject Teacher



Head of the Department

HEAD
DEPARTMENT OF POLITICAL SCIENCE
G.M.D. Arts, B.W. Commerce
And Science College, Sinnar

G.M.D. Arts, B.W. Commerce and Science College Sinnar Dist. Nashik**DEPARTMENT OF POLITICAL SCIENCE**

Class: M.A.-II (Credit System 2013 Pattern)

Semester-IV (Continues Assessment/Internal Exams 2017-18)**MARK-LIST**Name of the Paper: **Party System in India**

April-2018

42/95

Roll No	Name of the Student	Written Test-I Out of 15	Written Test-II Out of 15	Home Assignment I+II (5+5) Out of 10	Seminar/Avishkar Out of 05	Extension activity/Oral/Field Visit Out of 05	Total Out of 50
01	Ahire Karishma Valmik	13	11	7	4	--	35
02	Avhad Priyanka Nivrutti	--	--		--	--	0
03	Bodke Swati Uttam	11	12	7	4	4	38
04	Chavanke Amol Vilas	10	11	6	4	4	35
05	Dhatrak Govind Nandu	12	10	7	4	4	37
06	Dhondge Ulhas Gajanan	12	11	8	4	4	39
07	Ghode Dhanashri Ashok	--	10	8	4	--	22
08	Ghule Surekha Vithoba	11	10	7	4	--	32
09	Giri Nutan Shivgiri	--	11	6	4	4	25
10	Gite Kishor Dattatray	06	10	8	4	4	32
11	Golesar Kirti Bhagwan	11	11	7	5	5	39
12	Kamod Nilam Sudam	11	10	8	4	4	37
13	Mali Somnath Ananda	11	11	8	4	--	34
14	Murkute Sagar Somnath	11	11	8	5	4	39
15	Pawar Pravin Shashikant	10	--		--	--	10
16	Sadgir Bansi Ramdas	10	10	6	4	4	34
17	Saiyyad Afrin Enus	11	10	8	4	4	37
18	Shinde Chandrakant Navnath	10	10	8	4	4	36
19	Shinde Kajal Annasaheb	11	11	8	4	5	39
20	Shinde Kishor Balu	11	09	7	5	4	36
21	Shinde Sunil Chandrbhan	--	--		--	--	0
22	Tiwari Priyanka Rajendra	12	10	7	5	5	39
23	Ugale Yogesh Madhukar	--	--		--	--	0

Name and sign of Subject Teacher

Head of the Department

HEAD
DEPARTMENT OF POLITICAL SCIENCE
G.M.D. Arts, B.W. Commerce
And Science College, Sinnar

Maratha Vidya Prasarak Samaj Nashik
G.M.D. Arts, B.W. Commerce and Science College Sinnar Dist. Nashik
DEPARTMENT OF POLITICAL SCIENCE
Class: M.A.-I (Credit System 2013 Pattern)
Semester-II (Continues Assessment/Internal Exams 2017-18)

MARK-LIST

Name of the Paper: Public Policy 22491 April, 2018

Roll No	Name of the Student	Written Test-I Out of 15	Written Test-II Out of 15	Home Assignment I+II (5+5) Out of 10	Seminar/Avishkar Out of 05	Extension activity/Oral/Field Visit Out of 05	Total Out of 50
01	Bargal Madhurai Nanasaheb	10	11	7	4	4	36 ✓
02	Bhalsing Sheetal Anil	12	12	7	4	4	39 ✓
03	Bhangare Yamuna Maruti	10	10	7	4	4	35 ✓
04	Bhoknal Nilesh Shivaji	10	11	--	5	5	31 ✓
05	Bodke Archana Vilas	11	12	8	4	--	35 ✓
06	Borade Madhuri Balasaheb	10	--	8	4	4	26 ✓
07	Borgude Madhuri Rangnath	08	--	8	4	4	24 ✓
08	Chakor Maya Shivaji	13	13	8	5	5	44 ✓
09	Chakor Santosh Nivrutti	09	10	--	3	3	25 ✓
10	Daund Vikas Ashok	10	10	--	4	4	28 ✓
11	Daware Swapnil Vilas	10	10	8	5	5	38 ✓
12	Dhikale Vrushali Nandu	10	11	7	4	4	36 ✓
13	Dholi Saptashil Sukdeo	--	--	--	--	--	0 ✓
14	Gavali Mohini Sanjay	09	09	8	4	4	34 ✓
15	Gavali Supriya Santosh	11	11	7	4	4	37 ✓
16	Kakad Priyanka Shivaji	--	11	7	4	--	22 ✓
17	Kale Ramdas Shankar	--	--	--	--	--	0 ✓
18	Kangane Pooja Kiran	10	10	8	4	4	36 ✓
19	Kapadi Satish Chindhu	10	11	7	4	4	36 ✓
20	Khade Usha Vaman	12	13	7	5	4	41 ✓
21	Khatale Ganesh Gorakh	09	10	--	4	4	27 ✓
22	Kolhe Pooja Shantaram	--	--	--	--	--	0 ✓
23	Lokhande Somnath Maruti	--	--	--	--	--	0 ✓
24	Madhe Raju Vishvanath	--	--	--	--	--	0 ✓
25	Mohite Rahul Sudam	10	10	--	4	4	28 ✓
26	Naik Archana Rangnath	12	10	7	4	4	37 ✓
27	Naik Poonam Vishvanath	12	11	7	4	4	38 ✓
28	Pagar Kiran Dnyaneshwar	--	--	--	--	--	0 ✓
29	Patel Aarju Aalam	11	10	7	4	4	36 ✓
30	Patel Mittal Lakhamsi	13	12	7	4	4	40 ✓
31	Pawar Amol Ramdas	09	10	7	5	4	35 ✓
32	Pawar Milind Ravsaheb	09	-	--	--	--	9 ✓
33	Pawar Priyanka Chandrabhan	12	11	8	4	4	39 ✓
34	Rukari Kailas Namdev	10	12	--	4	4	30 ✓
35	Shelke Dipali Nivrutti	09	08	7	4	4	32 ✓
36	Shelke Sagar Vitthal	--	--	--	--	--	0 ✓
37	Shelke Vishal Balu	--	--	--	--	--	0 ✓
38	Shinde Shital Balasaheb	09	12	8	4	--	33 ✓
39	Ugale Usha Dattatray	--	--	--	--	--	0 ✓

Name and sign of Subject Teacher

Head of the Department

DEPARTMENT OF POLITICAL SCIENCE
G.M.D. Arts, B.W. Commerce
Sinnar College, Sinnar

G.M.D. Arts, B.W. Commerce and Science College Sinnar Dist. Nashik

DEPARTMENT OF POLITICAL SCIENCE

Class: M.A.-I (Credit System 2013 Pattern)

Semester-II (Continues Assessment/Internal Exams 2017-18)

MARK-LIST

22/02

Name of the Paper: **Issues in World Politics**

April-2018

Roll No	Name of the Student	Written Test-I Out of 15	Written Test-II Out of 15	Home Assignment I+II (5+5) Out of 10	Seminar/Avishkar Out of 05	Extension activity/Oral/Field Visit Out of 05	Total Out of 50
01	Bargal Madhurai Nanasaheb	11	10	7	4	4	36 ✓
02	Bhalsing Sheetal Anil	12	12	7	4	4	39 ✓
03	Bhangare Yamuna Maruti	10	12	8	4	4	38 ✓
04	Bhoknal Nilesh Shivaji	11	12		5	5	33 ✓
05	Bodke Archana Vilas	11	11	7	4	--	33 ✓
06	Borade Madhuri Balasaheb	12	--	8	4	4	28 ✓
07	Borgude Madhuri Rangnath	09	--	7	4	4	24 ✓
08	Chakor Maya Shivaji	13	13	8	5	5	44 ✓
09	Chakor Santosh Nivrutti	10	11		3	3	27 ✓
10	Daund Vikas Ashok	10	12		4	4	30 ✓
11	Daware Swapnil Vilas	09	11	8	5	5	38 ✓
12	Dhikale Vrushali Nandu	11	12	7	4	4	38 ✓
13	Dholi Saptashil Sukdeo	--	--		--	--	0 ✓
14	Gavali Mohini Sanjay	11	11	7	4	4	37 ✓
15	Gavali Supriya Santosh	12	11	8	4	4	39 ✓
16	Kakad Priyanka Shivaji	--	11	8	4	3	25 ✓
17	Kale Ramdas Shankar	--	--		--	--	0 ✓
18	Kangane Pooja Kiran	10	11	8	4	4	37 ✓
19	Kapadi Satish Chindhu	10	12	8	4	4	38 ✓
20	Khade Usha Vaman	11	12	8	5	4	40 ✓
21	Khatale Ganesh Gorakh	10	12		4	4	30 ✓
22	Kollie Pooja Shantaram	--	--		--	--	0 ✓
23	Lokhande Somnath Maruti	--	--		--	--	0 ✓
24	Madhe Raju Vishvanath	--	--		--	--	0 ✓
25	Mohite Rahul Sudam	10	11		4	4	29 ✓
26	Naik Archana Rangnath	11	12	8	4	4	39 ✓
27	Naik Poonam Vishvanath	11	12	8	4	4	39 ✓
28	Pagar Kiran Dnyaneshwar	--	--		--	--	0 ✓
29	Patel Aarju Aalam	12	12	7	4	4	39 ✓
30	Patel Mittal Lakhamsi	12	12	8	4	4	40 ✓
31	Pawar Amol Ramdas	11	10	7	5	4	37 ✓
32	Pawar Milind Ravsaheb	10	--		--	--	10 ✓
33	Pawar Priyanka Chandrabhan	11	11	8	4	4	38 ✓
34	Rukari Kailas Namdev	12	11		4	4	31 ✓
35	Shelke Dipali Nivrutti	08	11	7	4	4	34 ✓
36	Shelke Sagar Vitthal	--	--		--	--	0 ✓
37	Shelke Vishal Balu	--	--		--	--	0 ✓
38	Shinde Shital Balasaheb	12	10	8	4		34 ✓
39	Ugale Usha Dattatray	--	--		--	--	0 ✓

Name and sign of Subject Teacher



Head of the Department

DEPARTMENT OF POLITICAL SCIENCE
G.M.D. Arts, B.W. Commerce
& Science College, Sinnar

G.M.D. Arts, B.W. Commerce and Science College Sinnar Dist. Nashik
DEPARTMENT OF POLITICAL SCIENCE
Class: M.A.-I (Credit System 2013 Pattern)
Semester-II (Continues Assessment/Internal Exams 2017-18)

22493

MARK-LIST

Name of the Paper: Comparative Politics

April-2018

Roll No	Name of the Student	Written Test-I Out of 15	Written Test-II Out of 15	Home Assignment I+II (5+5) Out of 10	Seminar/Avishkar Out of 05	Extension activity/Oral/ Field Visit Out of 05	Total Out of 50
01	Bargal Madhurai Nanasaheb	12	12	7	4	4	39
02	Bhalsing Sheetal Anil	11	11	7	4	4	37
03	Bhangare Yamuna Maruti	9	10	6	4	4	33
04	Bhoknal Nilesh Shivaji	11	11		5	5	32
05	Bodke Archana Vilas	10	8	8	4	--	30
06	Borade Madhuri Balasaheb	10	--	7	4	4	25
07	Borgude Madhuri Rangnath	8	06	6	4	4	28
08	Chakor Maya Shivaji	13	11	8	5	5	42
09	Chakor Santosh Nivrutti	8	10		3	3	24
10	Daund Vikas Ashok	7	11		4	4	26
11	Daware Swapnil Vilas	10	12	7	5	5	39
12	Dhikale Vrushali Nandu	12	10	7	4	4	37
13	Dholi Saptashil Sukdeo	-	--		--	--	0
14	Gavali Mohini Sanjay	10	10	8	4	4	36
15	Gavali Supriya Santosh	11	10	8	4	4	37
16	Kakad Priyanka Shivaji	--	12	8	4	--	24
17	Kale Ramdas Shankar	-	--		--	--	0
18	Kangane Pooja Kiran	9	9	7	4	4	33
19	Kapadi Satish Chindhu	8	9	7	4	4	32
20	Khade Usha Vaman	11	11	8	5	4	39
21	Khatale Ganesh Gorakh	10	11		4	4	29
22	Kolhe Pooja Shantaram	-	--		--	--	0
23	Lokhande Somnath Maruti	-	--		--	--	0
24	Madhe Raju Vishvanath	-	--		--	--	0
25	Mohite Rahul Sudam	12	11		4	4	31
26	Naik Archana Rangnath	12	10	7	4	4	37
27	Naik Poonam Vishvanath	11	12	7	4	4	38
28	Pagar Kiran Dnyaneshwar	-	--		--	--	0
29	Patel Aarju Aalam	9	9	6	4	4	32
30	Patel Mittal Lakhamsi	11	11	8	4	4	38
31	Pawar Amol Ramdas	10	11	8	5	4	38
32	Pawar Milind Ravsaheb	8	--		--	--	8
33	Pawar Priyanka Chandrabhan	12	13	8	4	4	41
34	Rukari Kailas Namdev	11	11		4	4	30
35	Shelke Dipali Nivrutti	7	10	6	4	4	31
36	Shelke Sagar Vitthal	--	--		--	--	0
37	Shelke Vishal Balu	--	--		--	--	0
38	Shinde Shital Balasaheb	11	11	8	4		34
39	Ugale Usha Dattatray	-	--		--	--	0

Name and sign of Subject Teacher

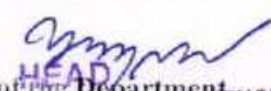
HEAD
 Head of the Department
 DEPARTMENT OF POLITICAL SCIENCE
 G.M.D. Arts, B.W. Commerce
 G.M.D. Arts, B.W. Commerce and Science College, Sinnar

G.M.D. Arts, B.W. Commerce and Science College Sinnar Dist. Nashik
DEPARTMENT OF POLITICAL SCIENCE
Class: M.A.-I (Credit System 2013 Pattern)
Semester-I (Continues Assessment/Internal Exams 2017-18)

MARK-LIST

Name of the Paper: **Human Right**

April-2018

Roll No	Name of the Student	Written Test-I Out of 15	Written Test-II Out of 15	Home Assignment I+II (5+5) Out of 10	Seminar/Avishkar Out of 05	Extension activity/Oral/Field Visit Out of 05	Total Out of 50
01	Bargal Madhurai Nanasaheb	11	10	7	4	4	36 ✓
02	Bhalsing Sheetal Anil	13	10	7	4	4	38 ✓
03	Bhangare Yamuna Maruti	10	08	7	4	4	33 ✓
04	Bhoknal Nilesh Shivaji	11	10		5	5	31 ✓
05	Bodke Archana Vilas	11	10	7	4	--	32 ✓
06	Borade Madhuri Balasaheb	13	-	6	4	4	27 ✓
07	Borgude Madhuri Rangnath	11	08	6	4	4	33 ✓
08	Chakor Maya Shivaji	12	11	7	5	5	40 ✓
09	Chakor Santosh Nivrutti	12	09		3	3	27 ✓
10	Daund Vikas Ashok	10	10		4	4	28 ✓
11	Daware Swapnil Vilas	12	10	7	5	5	39 ✓
12	Dhikale Vrushali Nandu	13	10	8	4	4	39 ✓
13	Dholi Saptashil Sukdeo	-	--		--	--	0
14	Gavali Mohini Sanjay	11	10	8	4	4	37 ✓
15	Gavali Supriya Santosh	12	11	6	4	4	37 ✓
16	Kakad Priyanka Shivaji	--	10	8	4	--	22 ✓
17	Kale Ramdas Shankar	--	--		--	--	0
18	Kangane Pooja Kiran	12	10	8	4	4	38 ✓
19	Kapadi Satish Chindhu	09	09	8	4	4	34 ✓
20	Khade Usha Vaman	13	12	7	5	4	41 ✓
21	Khatale Ganesh Gorakh	11	08		4	4	27 ✓
22	Kolhe Pooja Shantaram	--	--		--	--	0
23	Lokhande Somnath Maruti	--	--		--	--	0
24	Madhe Raju Vishvanath	--	--		--	--	0
25	Mohite Rahul Sudam	10	09		4	4	27 ✓
26	Naik Archana Rangnath	13	11	7	4	4	39 ✓
27	Naik Poonam Vishvanath	13	12	7	4	4	40 ✓
28	Pagar Kiran Dnyaneshwar	--	--		--	--	0
29	Patel Aarju Aalam	12	11	6	4	4	37 ✓
30	Patel Mittal Lakhamsi	13	12	6	4	4	39 ✓
31	Pawar Amol Ramdas	09	10	8	5	4	36 ✓
32	Pawar Milind Ravsaheb	10	--		--	--	10
33	Pawar Priyanka Chandrabhan	12	08	7	4	4	35 ✓
34	Rukari Kailas Namdev	11	11		4	4	30 ✓
35	Shelke Dipali Nivrutti	13	11	7	4	4	39 ✓
36	Shelke Sagar Vitthal	--	-		--	--	0
37	Shelke Vishal Balu	--	--		--	--	0
38	Shinde Shital Balasaheb	12	11	7	4		34 ✓
39	Ugale Usha Dattatray	--	--		--	--	0

Psm
 Name and sign of Subject Teacher

MAIL ID NO - 17323 -
 SET NO.

2491703030 PRA NO.
[Signature]
 Head of the Department
 DEPARTMENT OF POLITICAL SCIENCE
 G.M.D. Arts, B.W. Commerce
 And Science College, Sinnar

G.M.D. Arts, B.W. Commerce and Science College Sinnar Dist. Nashik

DEPARTMENT OF POLITICAL SCIENCE

Class: M.A.-II (Credit System 2013 Pattern)

Semester-III (Continues Assessment/Internal Exams 2017-18)

Repeater Exam MARK-LIST

Name of the Paper: Political Thinking in Modern India *32431* April-2018

Rol l No	Name of the Student	Written Test-I Out of 15	Written Test-II Out of 15	Home Assignment I+II (5+5) Out of 10	Seminar/ Avishkar Out of 05	Extension activity/Or al/ Field Visit Out of 05	Total Out of 50
01	Pawar Pravin Shashikant	11	8			4	23
02	Shinde Sunil Chandrabhan	9	8			4	21

JS
Name and sign of Subject Teacher

Name of the Paper: Political Sociology *32432* April-2018

Rol l No	Name of the Student	Written Test-I Out of 15	Written Test-II Out of 15	Home Assignment I+II (5+5) Out of 10	Seminar/ Avishkar Out of 05	Extension activity/Or al/ Field Visit Out of 05	Total Out of 50
01	Pawar Pravin Shashikant	11	9			3	23
02	Shinde Sunil Chandrabhan	11	7			4	22

[Signature]
Name and sign of Subject Teacher

Name of the Paper: Theory of International Politics *32433* April-2018

Rol l No	Name of the Student	Written Test-I Out of 15	Written Test-II Out of 15	Home Assignment I+II (5+5) Out of 10	Seminar/ Avishkar Out of 05	Extension activity/Or al/ Field Visit Out of 05	Total Out of 50
01	Pawar Pravin Shashikant	10	8			4	22
02	Shinde Sunil Chandrabhan	9	7			4	20

[Signature]
Name and sign of Subject Teacher

Name of the Paper: Indian Administration *32435* April-2018

Rol l No	Name of the Student	Written Test-I Out of 15	Written Test-II Out of 15	Home Assignment I+II (5+5) Out of 10	Seminar/ Avishkar Out of 05	Extension activity/Or al/ Field Visit Out of 05	Total Out of 50
01	Pawar Pravin Shashikant	12	10			4	26
02	Shinde Sunil Chandrabhan	11	9			4	24

[Signature]
Name and sign of Subject Teacher

[Signature]
Head of the Department
HEAD
DEPARTMENT OF POLITICAL SCIENCE
G.M.D. Arts, B.W. Commerce
And Science College, Sinnar

G.M.D. Arts, B.W. Commerce and Science College Sinnar Dist. Nashik
DEPARTMENT OF POLITICAL SCIENCE

Class: M.A.-II (Credit System 2013 Pattern)

Semester-III (Continues Assessment/Internal Exams 2018-19)

MARK-LIST

Name of the Paper: **Political Thinking in Modern India**

Oct/Nov 2018

32491

Roll No	Name of the Student	Written Test-I Out of 15	Written Test-II Out of 15	Home Assignment 1+11 (5+5) Out of 10	Out of 05 Survey/ Report/ Extension Activity	Out of 05 Avishkar Oral/ Presentation/Other	Total Out of 50
01	Bargal Madhurai Nanasaheb	11	12	7			30
02	Bhalsing Sheetal Anil	11	13	7	4	4	39
03	Bhangare Yamuna Maruti	11	12	6	4	4	37
04	Bhoknal Nilesh Shivaji	10	11	8	5	4	38
05	Bodke Archana Vilas	12	13	7	4	4	40
06	Borade Madhuri Balasaheb	10	12	8			30
07	Borgude Madhuri Rangnath	09	10	6	4	3	32
08	Chakor Mava Shivaji	12	13	8	5	4	42
09	Chakor Santosh Nivrutti	08		6	4	3	21
10	Daund Vikas Ashok	07	8		4	3	22
11	Daware Swapnil Vilas	11	12	8	5	4	40
12	Dhikale Vrushali Nandu	10	12				22
13	Gavali Mohini Sanjay	7	9	6			22
14	Gavali Supriya Santosh	10	12	8			30
15	Kakad Priyanka Shivaji		13	6			19
16	Kangane Pooja Kiran	11	11	7	4	3	36
17	Kapadi Satish Chindhu	07	11	6	4	3	31
18	Khade Usha Vaman	11	12	7			30
19	Khatale Ganesh Gorakh	9	10				19
20	Mohite Rahul Sudam	10	10				20
21	Naik Archana Rangnath	09	12	8	4	4	37
22	Naik Poonam Vishvanath	12	12	7	4	4	39
23	Patel Aarju Aalam	11	09	7			27
24	Patel Mittal Lakhamasi	13	12	8	5	4	42
25	Pawar Amol Ramdas	10	9	7	5	4	35
26	Pawar Priyanka Chandrabhan	11	12	8	4	4	39
27	Shelke Dipali Nivrutti		10	6	3	3	22
28	Shinde Shital Balasaheb	10	10	8	4	4	36

Name and sign of Subject Teacher

Head of the Department

G.M.D. Arts, B.W. Commerce and Science College Sinnar Dist. Nashik
DEPARTMENT OF POLITICAL SCIENCE

Class: M.A.-II (Credit System 2013 Pattern)

Semester-III (Continues Assessment/Internal Exams 2018-19)

MARK-LIST

Name of the Paper: **Political Sociology**

Oct./Nov. 2018

32492

Roll No	Name of the Student	Written Test-I Out of 15	Written Test-II Out of 15	Home Assignment I+II (5+5) Out of 10	Out of 05 Survey/ Report/ Extension Activity	Out of 05 Avishkar Oral/ Presentation/Other	Total Out of 50
01	Bargal Madhurai Nanasaheb	13	11	8			32
02	Bhalsing Sheetal Anil	12	12	8	4	4	40
03	Bhangare Yamuna Maruti	11	11	8	4	4	38
04	Bhoknal Nilesh Shivaji	11	12	8	5	4	40
05	Bodke Archana Vilas	12	12	8	4	4	40
06	Borade Madhuri Balasaheb	12	12	8			32
07	Borgude Madhuri Rangnath	10	10	8	4	3	35
08	Chakor Maya Shivaji	13	13	9	5	4	44
09	Chakor Santosh Nivrutti	10		6	3	3	22
10	Daund Vikas Ashok	9	5		4	3	21
11	Daware Swapnil Vilas	12	12	8	5	4	41
12	Dhikale Vrushali Nandu	12	10				22
13	Gavali Mohini Sanjay	8	7	7			22
14	Gavali Supriya Santosh	12	10	8			30
15	Kakad Priyanka Shivaji		13	8			21
16	Kangane Pooja Kiran	11	11	8	4	3	37
17	Kapadi Satish Chindhu	10	11	8	4	3	36
18	Khade Usha Vaman	12	11	8			31
19	Khatale Ganesh Gorakh	9	11				20
20	Mohite Rahul Sudam	10	11				21
21	Naik Archana Rangnath	12	12	8	4	4	40
22	Naik Poonam Vishvanath	12	11	8	4	4	39
23	Patel Aarju Aalam	11	10	7			28
24	Patel Mittal Lakhamsi	12	12	8	5	4	41
25	Pawar Amol Ramdas	10	7	7	5	4	33
26	Pawar Priyanka Chandrabhan	12	11	8	4	4	39
27	Sheike Dipali Nivrutti		10	7	3	3	24
28	Shinde Shital Balasaheb	12	12	8	4	4	40

Name and sign of Subject Teacher

Head of the Department

G.M.D. Arts, B.W. Commerce and Science College Sinnar Dist. Nashik
DEPARTMENT OF POLITICAL SCIENCE

Class: M.A.-II (Credit System 2013 Pattern)

Semester-III (Continues Assessment/Internal Exams 2018-19)

MARK-LIST

Name of the Paper: Theory of International Relation

Oct./Nov. 2018

3293

Roll No	Name of the Student	Written Test-I Out of 15	Written Test-II Out of 15	Home Assignment I+II (5+5) Out of 10	Out of 05 Survey/ Report/ Extension Activity	Out of 05 Avishkar Oral/ Presentation/Other	Total Out of 50
01	Bargal Madhurai Nanasaheb	12	11	8			31
02	Bhalsing Sheetal Anil	12	11	8	4	4	39
03	Bhangare Yamuna Maruti	9	10	8	4	4	35
04	Bhoknal Nilesh Shivaji	12	11	8	5	4	40
05	Bodke Archana Vilas	12	11	8	4	4	39
06	Borade Madhuri Balasaheb	13	12	7			32
07	Borgude Madhuri Rangnath	11	9	8	4	3	35
08	Chakor Maya Shivaji	14	12	9	5	4	44
09	Chakor Santosh Nivrutti	10		7	4	3	24
10	Daund Vikas Ashok	10	4		4	4	22
11	Daware Swapnil Vilas	10	10	8	5	4	37
12	Dhikale Vrushali Nandu	10	11				21
13	Gavali Mohini Sanjay	7	8	7			22
14	Gavali Supriya Santosh	10	11	8			29
15	Kakad Priyanka Shivaji	12	11	8			31
16	Kangane Pooja Kiran	12	10	8	4	3	37
17	Kapadi Satish Chindhu	10	11	7	4	3	35
18	Khade Usha Vaman	.	11	9	.		20
19	Khatale Ganesh Gorakh	11	12				23
20	Mohite Rahul Sudam	09	10				19
21	Naik Archana Rangnath	12	12	8	4	4	40
22	Naik Poonam Vishvanath	12	12	8	4	4	40
23	Patel Aarju Aalam	11	11	8			30
24	Patel Mittal Lakhamsi	12	12	8	5	4	41
25	Pawar Amol Ramdas	10	11	7	5	4	37
26	Pawar Priyanka Chandrabhan	10	12	8	4	4	38
27	Shelke Dipali Nivrutti		10	7	4	3	24
28	Shinde Shital Balasaheb	12	12	8	4	4	40

Name and sign of Subject Teacher

Head of the Department

G.M.D. Arts, B.W. Commerce and Science College Sinnar Dist. Nashik
DEPARTMENT OF POLITICAL SCIENCE

Class: M.A.-II (Credit System 2013 Pattern)

Semester-III (Continues Assessment/Internal Exams 2018-19)

MARK-LIST

Name of the Paper: **Indian Administration**

Oct./Nov. 2018

Roll No	Name of the Student	Written Test-I Out of 15	Written Test-II Out of 15	Home Assignment I+II (5+5) Out of 10	Out of 05 Survey/ Report/ Extension Activity	Out of 05 Avishkar Oral/ Presentatio n/Other	Total Out of 50
01	Bargal Madhurai Nanasaheb	10	10	7			27
02	Bhalsing Sheetal Anil	11	12	8	4	4	39
03	Bhangare Yamuna Maruti	10	9	8	4	4	35
04	Bhoknal Nilesh Shivaji	09	10	8	5	4	36
05	Bodke Archana Vilas	10	12	8	4	4	38
06	Borade Madhuri Balasaheb	11	12	7			30
07	Borgude Madhuri Rangnath	09	11	8	4	3	35
08	Chakor Maya Shivaji	11	14	8	5	4	42
09	Chakor Santosh Nivrutti	10		6	3	3	22
10	Daund Vikas Ashok	09	7		4	3	23
11	Daware Swapnil Vilas	11	10	8	5	4	38
12	Dhikale Vrushali Nandu	10	10				20
13	Gavali Mohini Sanjay		9	7		4	20
14	Gavali Supriya Santosh	11	12	8			31
15	Kakad Priyanka Shivaji	09	12	7			28
16	Kangane Pooja Kiran	09	11	8	4	3	35
17	Kapadi Satish Chindhu	10	10	7	4	3	34
18	Khade Usha Vaman		10	8	3		21
19	Khatale Ganesh Gorakh	09	8		3		20
20	Mohite Rahul Sudam	09	8		3		20
21	Naik Archana Rangnath	11	11	8	4	4	38
22	Naik Poonam Vishvanath	11	11	7	4	4	37
23	Patel Aarju Aalam	10	10	7			27
24	Patel Mittal Lakhamsi	10	12	8	5	4	39
25	Pawar Amol Ramdas	09	7	7	5	4	32
26	Pawar Priyanka Chandrabhan	09	11	7	4	4	35
27	Shelke Dipali Nivrutti		10	7	3	3	23
28	Shinde Shital Balasaheb	10	11	8	4	4	37

Name and sign of Subject Teacher

Head of the Department



TermEnd List Of Subject

Course : SYBA

Examination :October-2018

Subject : POLITICS GEN. PAPER

Page 1 of 8

SR.NO	SEAT NO	Name of Students	Marks Of Internal		Marks Inwords
1	SYBA180001	Aadhangale Mayur Ravindra	29	10	✓
2	SYBA180004	Adsare Bhaulal Subhash	36	12	✓
3	SYBA180005	Agivale Jaya Thamaji	32	11	✓
4	SYBA180009	Ambekar Tushar Sanjay	31	10	✓
5	SYBA180010	Ankar Sujata Kisan	25	08	✓
6	SYBA180011	Arote Prashant Ramesh	18	06	✓
7	SYBA180012	Avhad Abhishek Sudam	19	06	✓
8	SYBA180013	Avhad Adesh Somnath	28	09	✓
9	SYBA180015	Avhad Arti Balu	39	13	✓
10	SYBA180016	Avhad Ashitosh Vilas	37	12	✓
11	SYBA180017	Avhad Ashwini Navnath	28	09	✓
12	SYBA180019	Avhad Gorakh Somnath	29	10	✓
13	SYBA180020	Avhad Kushal Balasaheb	38	13	✓
14	SYBA180022	Avhad Punam Dattaram	37	12	✓
15	SYBA180023	Avhad Ramesh Madhukar	41	14	✓
16	SYBA180024	Avhad Sanjay Ramdas	30	10	✓
17	SYBA180026	Avhad Santosh Khandu	30	10	✓
18	SYBA180028	Avhad Tukaram Ashok	33	11	✓
19	SYBA180029	Avhad Tushar Maruti	38	13	✓
20	SYBA180030	Avhad Vaibhav Pandurang	41	14	✓
21	SYBA180031	Avhad Vilas Kashinath	39	13	✓
22	SYBA180032	Avhad Yogita Fakira	Ab.	—	✓ 29002 ✓
23	SYBA180033	Bahirat Rupali Babanbhai	36	12	✓
24	SYBA180034	Bairagi Mayur Kailas	34	11	✓
25	SYBA180035	Bairagi Mukund Goraksha	34	11	✓
26	SYBA180036	Bairagi Sagar Manohardas	39	13	✓
27	SYBA180038	Baviskar Pranali Sunil	35	12	✓
28	SYBA180039	Bhabad Akshay Mhalu	29	10	✓
29	SYBA180040	Bhabad Prashant Navnath	26	09	✓
30	SYBA180041	Bhabad Shubham Madhukar	30	10	✓
31	SYBA180044	Bhagwat Dattatraya Baban	25	08	✓
32	SYBA180045	Bhalerao Akshay Dnyaneshwar	24	08	✓
33	SYBA180055	Bhole Payal Pramod	39	13	✓



MARATHA VIDYA PRASARAK SAMAJ, NASHIK
G.M.D. ARTS, B.W. COMMERCE & SCIENCE COLLEGE, SINNAR
SINNAR Tal-SINNAR Dist-NASHIK422103 www.sinnarcollege.org
TermEnd List Of Subject

Course : SYBA

Examination :October-2018

Subject : POLITICS GEN. PAPER

Page 2 of 8

SR.NO	SEAT NO	Name of Students	Marks Of Internal		Marks Inwords
34	SYBA180056	Bhusal Shital Balasaheb	41	14	✓
35	SYBA180057	Binnar Aarti Vitthal	28	09	✓
36	SYBA180060	Binnar Sudam Pandurang	36	12	✓
37	SYBA180063	Bodake Jyoti Somnath	41	14	✓
38	SYBA180064	Bodke Bhagyashri Somnath	41	14	✓
39	SYBA180065	Bodke Nivrutti Dnyaneshwar	Ab	—	✓ 29033
40	SYBA180066	Bodke Ujjwala Dattatraya	33	11	✓
41	SYBA180067	Bodke Vishal Bansi	Ab	—	
42	SYBA180068	Borokar Jayshree Sudhakar	29	10	✓
43	SYBA180069	Buchkul Ashwini Bharat	31	10	✓
44	SYBA180070	Chakor Ashvini Ashok	33	11	
45	SYBA180072	Chandore Rahul Bhausahab	35	12	✓
46	SYBA180073	Chandore Shubham Sanjay	31	10	✓
47	SYBA180078	Chavan Sahil Dilip	41	14	✓
48	SYBA180083	Dagale Shivani Bhanudas	42	14	✓
49	SYBA180091	Dawange Jyoti Shivaji	46	15	✓
50	SYBA180092	Daware Kamini Walmik	31	10	✓
51	SYBA180094	Deshmukh Pratiksha Santosh	47	16	✓
52	SYBA180095	Dhakane Shriram Nivrutti	34	11	✓
53	SYBA180096	Dharam Ashwini Kailas	36	12	✓
54	SYBA180097	Dharam Pooja Vilas	44	15	✓
55	SYBA180098	Dhatrak Yogita Mhalu	38	13	✓
56	SYBA180099	Dhivare Swapnil Ramesh	41	14	
57	SYBA180100	Dhoble Sonali Kedarnath	24	08	✓
58	SYBA180101	Dholi Amol Popat	25	08	✓
59	SYBA180103	Dholi Vishal Ashok	32	11	✓
60	SYBA180104	Dhonnar Nilesh Ashok	31	10	✓
61	SYBA180105	Dhule Rani Kachru	41	14	✓
62	SYBA180109	Dodke Ravindra Digambar	07	02	✓
63	SYBA180119	Gadakh Vrunda Subhash	39	13	✓
64	SYBA180120	Gade Nikhil Balasaheb	35	12	✓
65	SYBA180121	Gade Saurabh Indrabhan	36	12	✓
66	SYBA180122	Gadekar Ganesh Balu	12	04	✓



MARATHA VIDYA PRASARAK SAMAJ, NASHIK
G.M.D. ARTS, B.W. COMMERCE & SCIENCE COLLEGE, SINNAR
SINNAR Tal-SINNAR Dist-NASHIK422103 www.sinnarcollege.org
TermEnd List Of Subject

Course : SYBA

Examination :October-2018

Subject : POLITICS GEN. PAPER

Page 3 of 8

SR.NO	SEAT NO	Name of Students	Marks Of Internal		Marks Inwords
67	SYBA180125	Gaikwad Suyog Chhagan	35	12	✓
68	SYBA180126	Gaikwad Puja Laxman	32	11	✓
69	SYBA180128	Gandhas Shital Sanjay	AB	14	✓
70	SYBA180129	Ganjave Pravin Baban	23	08	✓
71	SYBA180132	Gawali Sunny Dattatray	38	13	✓
72	SYBA180134	Ghegadmal Madhuri Ambadas	37	12	✓
73	SYBA180136	Ghegadmal Sanket Sunil	26	09	
74	SYBA180137	Ghode Pooja Nivrutti	44	15	✓
75	SYBA180140	Ghotekar Vishal Annasaheb	31	10	✓
76	SYBA180141	Ghuge Archana Suresh	30	10	✓
77	SYBA180143	Ghule Amol Subhash	33	11	✓
78	SYBA180144	Girhe Kamal Somnath	28	09	✓
79	SYBA180145	Gite Akshay Annasaheb	24	08	
80	SYBA180146	Gite Kaveri Sanjay	41	14	✓
81	SYBA180148	Gite Nikita Prakash	50	17	✓
82	SYBA180151	Golesar Pratik Haribhau	31	10	✓
83	SYBA180153	Gophane Kailas Bhaskar	42	14	✓
84	SYBA180159	Gosavi Omkar Bhaugiri	23	08	✓
85	SYBA180160	Gugale Gokul Somnath	37	12	✓
86	SYBA180161	Gunjal Bhausahab Samadhan	Ab	-	
87	SYBA180162	Gunjal Rahul Sahebrao	17	06	✓
88	SYBA180164	Gunjal Usha Nandu	31	10	✓
89	SYBA180165	Gurule Pavan Punja	23	08	✓
90	SYBA180166	Hadpe Saurabh Balu	47	16	✓
91	SYBA180168	Handole Sonali Ambadas	44	15	✓
92	SYBA180169	Handore Pratiksha Sopan	44	15	✓
93	SYBA180171	Handore Rupali Sampat	44	15	✓
94	SYBA180173	Holgir Sujata Nivrutti	43	14	✓
95	SYBA180175	Ilag Akash Ramdas	32	11	✓
96	SYBA180177	Ingale Swapnil Shrikant	43	14	✓
97	SYBA180179	Jadhav Ankush Rajendra	35	12	✓
98	SYBA180180	Jadhav Damini Ravindra	31	10	✓
99	SYBA180181	Jadhav Dnyaneshwar Prakash	32	11	

29096 present at 11:30 pm



TermEnd List Of Subject

Course : SYBA

Examination :October-2018

Subject : POLITICS GEN. PAPER

Page 4 of 8

SR.NO	SEAT NO	Name of Students	Marks Of Internal		Marks Inwords
100	SYBA180182	Jadhav Nitin Valmik	27	09	✓
101	SYBA180185	Jadhav Rushikesh Ashok	31	10	✓
102	SYBA180186	Jadhav Sagar Arun	38	13	✓
103	SYBA180188	Jadhav Suraj Sanjay	49	16	✓
104	SYBA180190	Jadhav Swati Valmik	50	17	✓
105	SYBA180191	Jadhav Vaibhav Sanjay	34	11	✓
106	SYBA180192	Jadhva Yogesh Bhausahab	34	11	✓
107	SYBA180194	Jagtap Kishor Digambar	26	09	✓
108	SYBA180195	Jaybhav Sagar Raosaheb	30	10	✓
109	SYBA180196	Jaybhaye Santosh Navnath	32	11	✓
110	SYBA180197	Jedgule Chetan Uttam	35	12	✓
111	SYBA180198	Jedgule Pravin Rohidas	27	09	✓
112	SYBA180200	Jha Shubham Vishambar	37	12	
113	SYBA180204	Kadam Komal Vinayak	44	14	✓
114	SYBA180205	Kadave Abhishek Ganesh	31	10	✓
115	SYBA180206	Kakad Ankita Ramesh	38	13	Sports, ✓
116	SYBA180208	Kakad Pandurang Dattatray	30	10	✓
117	SYBA180209	Kakad Shobha Ramchandra	34	11	✓
118	SYBA180212	Kanakte Namrata Sharad	33	11	✓
119	SYBA180213	Kandalkar Sapna Narayan	43	14	✓
120	SYBA180214	Kandalkar Tushar Narayan	36	12	✓
121	SYBA180221	Karad Samadhan Kisan	35	12	✓
122	SYBA180222	Kardak Adarsha Prakash	32	11	✓
123	SYBA180223	Kasar Kavish Kailas	Ab	-	29/19/1
124	SYBA180229	Katore Sunil Damu	35	12	✓
125	SYBA180231	Kekane Nikita Dnyaneshwar	30	10	✓
126	SYBA180236	Kharat Manisha Baban	37	12	✓
127	SYBA180237	Kharje Seema Khanderao	34	11	✓
128	SYBA180238	Khatale Komal Bhaskar	27	09	✓
129	SYBA180239	Khatale Pravin Gangaram	30	10	✓
130	SYBA180240	Khetade Gorakshanath Gopala	33	11	✓
131	SYBA180241	Khetade Kirti Nivrutti	43	14	✓
132	SYBA180243	Khetade Vaibhav Chandu	35	12	✓



MARATHA VIDYA PRASARAK SAMAJ, NASHIK
G.M.D. ARTS, B.W. COMMERCE & SCIENCE COLLEGE, SINNAR
SINNAR Tal-SINNAR Dist-NASHIK422103 www.sinnarcollege.org
TermEnd List Of Subject

Course : SYBA

Examination :October-2018

Subject : POLITICS GEN. PAPER

Page 5 of 8

SR.NO	SEAT NO	Name of Students	Marks Of Internal		Marks Inwords
133	SYBA180246	Khsirsagar Ankush Ganpat	41	14	✓
134	SYBA180247	Khule Saroj Sudesh	25	08	✓
135	SYBA180248	Khule Snehal Rajendra	17	06	✓
136	SYBA180252	Kokate Suraj Sudhakar	23	08	✓
137	SYBA180254	Kshatriya Nikhil Kiran	27	09	✓
138	SYBA180256	Kulkarni Gaurav Bhaskar	37	12	✓
139	SYBA180260	Kurhe Akshay Laxman	41	14	✓
140	SYBA180264	Loharkar Shweta Sunil	40	13	✓
141	SYBA180266	Lonare Adarsh Suresh	33	10	
142	SYBA180267	Lonare Akshay Dnyaneshwar	32	11	✓
143	SYBA180268	Lonare Akshay Madhav	23	08	✓
144	SYBA180269	Lonare Rameshwar Sopan	34	11	✓
145	SYBA180270	Londhe Ganesh Bhaskar	35	12	✓
146	SYBA180272	Mali Ashvini Bhagwan	29	10	✓
147	SYBA180273	Mali Monali Ashok	35	12	✓
148	SYBA180275	Mali Sudam Shantaram	28	09	✓
149	SYBA180276	Mandave Sachin Mahadu	29	10	✓
150	SYBA180278	Manjule Avinash Baban	39	13	✓
151	SYBA180280	Maval Shivam Ashok	31	10	✓
152	SYBA180281	Meshram Sanket Namdevrao	29	10	✓
153	SYBA180282	Mohite Yogita Ankush	47	16	✓
154	SYBA180283	Momin Saniya Rajmahamad	41	14	✓
155	SYBA180286	Mulani Avesh Liyakat	30	10	✓
156	SYBA180287	Mungase Vikram Gorkh	33	11	✓
157	SYBA180288	Muradnar Ashwini Gorakhnath	31	10	✓
158	SYBA180291	Murkute Yogita Nandu	38	13	✓
159	SYBA180292	Nagare Sonali Jagannath	44	15	✓
160	SYBA180293	Nagare Swapnil Jagannath	39	13	✓
161	SYBA180294	Nagare Yogita Shankar	39	13	✓
162	SYBA180295	Naik Valmik Shyam	32	11	✓
163	SYBA180298	Nannaware Dipali Anil	36	12	✓
164	SYBA180299	Narode Samadhan Balasaheb	17	06	✓
165	SYBA180300	Navale Pranali Rajendra	37	12	✓



TermEnd List Of Subject

Course : SYBA

Examination :October-2018

Subject : POLITICS GEN. PAPER

Page 6 of 8

SR.NO	SEAT NO	Name of Students	Marks Of Internal		Marks Inwords
166	SYBA180301	Navale Rahul Shamrao	28	09	✓
167	SYBA180303	Nawale Sarita Bhanudas	46	15	✓
168	SYBA180306	Palve Sanket Sanjay	23	08	✓
169	SYBA180311	Patkari Fajjan Anwar	42	14	✓
170	SYBA180312	Patole Govardhan Suryabhan	29	10	✓
171	SYBA180315	Pawar Komal Tukaram	30	10	✓
172	SYBA180317	Pawar Pooja Rangnath	43	14	✓
173	SYBA180319	Pawar Pranali Raosaheb	33	11	✓
174	SYBA180321	Pawar Yogesh Balkrushna	35	12	✓
175	SYBA180322	Pedekar Nitin Gopal	37	12	✓
176	SYBA180323	Pinjari Shahadab Rubab	Ab	—	29295
177	SYBA180326	Rajebhosale Dhananjay Subhashrao	31	10	✓
178	SYBA180329	Revgade Kiran Dhondiram	23	08	✓
179	SYBA180330	Rokde Deepak Suresh	Ab	—	29296
180	SYBA180332	Rupwate Jayshri Devram	35	12	
181	SYBA180333	Sable Prasad Sukdev	40	13	✓
182	SYBA180335	Sadgir Ashok Dattu	29	10	✓
183	SYBA180339	Sahane Manoj Bajunath	09	03	✓
184	SYBA180340	Sahane Rushikesh Balasaheb	35	12	✓
185	SYBA180341	Sahane Shubhangi Ramnath	46	15	✓
186	SYBA180342	Said Vaibhav Shankar	35	12	✓
187	SYBA180343	Sanap Amol Sanjay	45	15	✓
188	SYBA180344	Sanap Ashwini Valiba	48	16	✓
189	SYBA180347	Sanap Nirmala Prabhakar	50	17	✓
190	SYBA180349	Sanap Punam Eknath	43	14	✓
191	SYBA180351	Sanap Shubhangi Sanjay	49	16	✓
192	SYBA180355	Sangale Kavita Kailas	36	12	✓
193	SYBA180356	Sangale Kiran Khandu	41	14	✓
194	SYBA180359	Sangale Sagar Sanjay	42	14	✓
195	SYBA180360	Sangale Samadhan Shivaji	23	08	✓
196	SYBA180363	Sangale Sunil Subhash	24	08	✓
197	SYBA180364	Sangle Aruna Tukaram	44	15	✓
198	SYBA180366	Sangle Samadhan Madhukar	35	12	



MARATHA VIDYA PRASARAK SAMAJ, NASHIK
G.M.D. ARTS, B.W. COMMERCE & SCIENCE COLLEGE, SINNAR
SINNAR Tal-SINNAR Dist-NASHIK422103 www.sinnarcollege.org
TermEnd List Of Subject

Course : SYBA

Examination :October-2018

Subject : POLITICS GEN. PAPER

Page 7 of 8

SR.NO	SEAT NO	Name of Students	Marks Of Internal		Marks Inwords
199	SYBA180367	Sapnar Kishor Machhindra	20	07	✓
200	SYBA180368	Sapnar Shankar Shravan	24	08	✓
201	SYBA180370	Satpute Yogita Vilas	40	13	✓
202	SYBA180374	Shaikh Zeenat Iqbal	46	15	✓
203	SYBA180376	Shelake Pooja Bhausaheb	46	15	✓
204	SYBA180377	Shelar Ankita Balasaheb	40	13	✓
205	SYBA180379	Shelke Akash Ramdas	40	13	✓
206	SYBA180381	Shinde Anil Narayan	41	14	✓
207	SYBA180382	Shinde Kajal Vilas	35	12	✓
208	SYBA180383	Shinde Mahesh Madhukar	32	11	✓
209	SYBA180387	Shinde Pooja Khandu	37	12	✓
210	SYBA180388	Shinde Pravin Ashok	35	12	✓
211	SYBA180389	Shinde Sachin Pandharinath	37	12	✓
212	SYBA180391	Shinde Sapana Baban	37	12	✓
213	SYBA180394	Shinde Trupti Vishnu	35	12	✓
214	SYBA180397	Shirole Swati Sunil	35	12	✓
215	SYBA180398	Shirsath Kiran Ramkrishna	41	14	✓
216	SYBA180399	Shirsath Ramhari Nagu	37	12	✓
217	SYBA180401	Sirsat Priyanka Balasaheb	25	08	✓
218	SYBA180402	Sirsat Yogesh Eknath	28	09	✓
219	SYBA180403	Sonawane Bhagyashri Yashwant	41	14	✓
220	SYBA180404	Sonawane Kanchan Parasram	43	14	✓
221	SYBA180405	Sonawane Monika Rangnath	42	14	✓
222	SYBA180406	Sonawane Priyanka Bhaskar	32	11	✓
223	SYBA180407	Sonawane Savita Suresh	35	12	✓
224	SYBA180408	Sonawane Sujata Baban	31	10	✓
225	SYBA180409	Sonawane Sushama Vilas	Ab	—	
226	SYBA180410	Sonawane Virendra Rajaram	38	13	✓
227	SYBA180414	Surawanshi Yogita Manohar	45	15	✓
228	SYBA180415	Suryawanshi Bhagyashri Pandurang	34	11	✓
229	SYBA180416	Tajne Sunil Karbhari	30	10	✓
230	SYBA180420	Tambe Monali Mahipati	45	15	✓
231	SYBA180421	Tambe Priyanka Uttam	35	12	✓



Course : SYBA

Examination :October-2018

Subject : POLITICS GEN. PAPER

Page 8 of 8

SR.NO	SEAT NO	Name of Students	Marks Of Internal		Marks Inwords
232	SYBA180423	Tambe Supriya Arun	38	13	✓
233	SYBA180425	Tarpade Akash Namdev	Ab	—	
234	SYBA180427	Teknar Dipali Baburao	32	11	✓
235	SYBA180429	Thok Dipali Rajendra	43	14	✓
236	SYBA180430	Thok Kunal Bhagwat	13	04	✓
237	SYBA180435	Toche Nikita Balu	41	14	✓
238	SYBA180436	Toche Rohit Hiranman	38	13	✓
239	SYBA180437	Tonde Vishal Tukaram	41	14	✓
240	SYBA180439	Tupe Mohini Arjun	41	14	✓
241	SYBA180440	Ugale Kajal Bhausaheb	45	15	✓
242	SYBA180442	Ugale Rahul Sopan	37	12	✓
243	SYBA180444	Varandal Archana Sunil	43	14	✓
244	SYBA180445	Varandal Sapana Bhaskar	42	14	✓
245	SYBA180446	Vhage Pushpa Madhukar	45	15	✓
246	SYBA180447	Vinchu Sagar Shankar	Ab	—	
247	SYBA180449	Wagh Kaveri Sunil	30	10	✓
248	SYBA180453	Waje Amol Sanjay	47	16	✓
249	SYBA180455	Waje Rani Dattatrey	37	12	✓
250	SYBA180456	Waje Roshan Dattatray	30	10	✓
251	SYBA180459	Wamane Chetan Dinkar	32	11	✓
252	SYBA180461	Warandal Gayatri Dattatray	35	12	✓
253	SYBA180462	Warandal Gayatri Kisan	41	14	✓
254	SYBA180463	Warungase Kirti Khandu	43	14	✓
255	SYBA180464	Warungase Rushikesh Rajendra	32	11	✓
256	SYBA180465	Warungse Pranali Changdeo	33	11	✓
257	SYBA180467	Yadav Gayatri Devi Pramodkumar	36	12	✓
258	SYBA180470	Zade Manthan Vijay	37	12	✓
259	SYBA180481	Mhaske Dipak Arjun	13	04	
260	SYBA180482	Mhaske Manisha Arjun	Ab	—	
261	SYBA180489	Gavhane Akshay Sharadrao	28	09	✓
262	SYBA180490	Sonawane Maya Dattatray	Ab	—	

Date :

Sign

Head Of Department

Examination Of
ChairmanPTO
G.M.D.

SYBA-G2.

P.No.	Seat No.	Name	out of		
			60	20	
263	393	shinde sonali sattu	45	15	✓
264	211	Ghandas shital sanjay	43	14	✓
265	486	sonawane jyoti Ashok.	32	11	✓
266	102	Dhoii chetan subhush	36	12	✓
267	477	Jadhav dipali sanjay	48	16	✓
268	493	Jarade <u>Kamtabai</u> surabh <u>Dipali</u>	45	15	✓
269	483	Ranade Rohan Bhausahab	34	11	✓
270	494	Avhad Arinash Bausahab	44	15	✓
271	485	shinde sagar Bausahab	23	08	✓
272	491	Gadakh saurabha sanjay	38	13	
273	378	shelar pooja laxman	39	13	
274	480	khute omkar dattatray	41	14	✓
275	479	karkad swati Ashok	39	13	✓

Total present - 261

Total Absent .014

275.



Agwane R.D.

subject teacher.

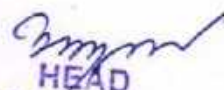

HEAD

DEPARTMENT OF POLITICAL SCIENCE
G.M.D. Arts, B.W. Commerce
And Science College, Sinnar

6/12

MARK-LISTName of the Paper: **Traditions of Political Thought**

Oct. 2019

Roll No	Name of the Student	Written Test-I Out of 15	Project/ Report Out of 10	Home Assignme nt Out of 05	Extension Activity Out of 10	Short Quiz Out of 05	Student Seminar/ Presentation Out of 05	Total Out of 50
01	Aher Ashwini Hari	11	6	4	7	4	4	36
02	Ahire Dhananjay Prakash	08	05			4	4	21
03	Avhad Pooja Bhaskar							Absent
04	Avhad Santosh Subhash	09	7	4	7	4	4	35
05	Avhad Sharad Anil	09	7	4	7	4	3	34
06	Aware Priti Ramesh	10	7	4	7	4	4	36
07	Bhagat Shivam Ramnath	04	7	4	7	4	4	30
08	Bhagwat Akash Somnath	07	6	4	7	4	4	32
09	Bharaskar Komal Prakash	10	7	4	7	4	4	36
10	Bodke Pooja Lahanu	11	8	4	7	5	4	39
11	Chandramore Sonali Bastiram		7	4	7	4	4	26
12	Gulave Samadhan Shivaji	10	7	4	7	4	4	36
13	Ingale Shubham Samadhan	07	05			4	4	20
14	Jadhav Bhushan Bhagwan		8	4	8	4	4	28
15	Jagtap Vishal Namdev	09	6	4	6	4	4	33
16	Jejurkar Damini Arun	08	7	4	8	4	4	35
17	Jejurkar Dipali Hari	09	8	4	7	4	4	36
18	Jejurkar Supriya Somnath	09	7	4	7	4	4	35
19	Kadale Ashwini Vishwnath	11	7	4	7	4	4	37
20	Kadbhane Rahul Balasaheb	09	7	4	7	4	4	35
21	Kedar Gaurav Sanjay	05	8	4	8	4	4	33
22	Khamkar Jayshankar Prakash	08	7	4	7	4	4	34
23	Kokate Dipak Shivprasad	07						7
24	Kolapkar Ashavini Anil	08	7	4	7	4	4	34
25	Londhe Shital Dnyaneshwar	10	8	4	7	3	3	35
26	Mengal Ravindra Mahadu	11	7	4	8	3	3	36
27	Murkute Ashwini Ramdas	10	8	4	7	4	4	37
28	Murkute Sonali Madhav	08	7	4	7	4	4	34
29	Naik Pratibha Vijay	11	7	4	7	4	4	37
30	Nannaware Rupali Prakash	10	6	4	7	5	5	37
31	Narode Ujjawala Sudhakar	11	6	4	6	4	4	35
32	Nehare Vikas Vasant	09	7	4	7	5	5	37
33	Palde Shital Shrikrushna	11	7	4	6	4	4	36

34	Pardeshi Kalyani Anilsingh	12	8	4	8	4	4	40
35	Pawar Kishor Dattatray	10	7	4	7	3	3	34
36	Pedhekar Nivrutti Rajaram	11	8	4	7	4	4	38
37	Sahane Nitin Somnath							Absent
38	Sangale Priyanka Sanjay	10	8	4	7	5	5	39
39	Sawant Maya Keru	09	7	4	8	4	4	36
40	Shirsath Akash Uttam	11	6	4	6	4	4	35
41	Sonawane Sachin Baban	09	7	4	7	3	3	33
42	Sonawane Surekha Ramnath	08	6	4	6	3	3	30
43	Ughade Bhushan Balvant	09	7	4	8	3	3	34
44	Waje Harshad Balu	08	7	4	7	4	4	34
45	Ilag Vishal Somnath		8	4	8	4	4	28

Magar M.S.

Name and sign of Subject Teacher

Magar M.S.

Rshinde

Head of the Department
 DEPARTMENT OF CHEMICAL SCIENCE
 G.M.D. Arts, Commerce
 And Science College, Sinnar

G.M.D. Arts, B.W. Commerce and Science College Sinnar Dist. Nashik

DEPARTMENT OF POLITICAL SCIENCE

Class: M.A.-I (Credit System 2019 Pattern)

Semester-I (Continues Assessment/Internal Exams 2019-20)MARK-LISTName of the Paper: **Administrative Theory**

Oct. 2019

Roll No	Name of the Student	Written Test-I Out of 15	Project/ Report Out of 10	Home Assignme nt Out of 05	Extension Activity Out of 10	Short Quiz Out of 05	Student Seminar/ Presentat ion Out of 05	Total Out of 50
01	Aher Ashwini Hari	10	6	3	7	4	4	34
02	Ahire Dhananjay Prakash	06	06			4	4	20
03	Avhad Pooja Bhaskar							Absent
04	Avhad Santosh Subhash	06	7	4	4	4	4	29
05	Avhad Sharad Anil	07	6	3	6	4	4	30
06	Aware Priti Ramesh	10	6	3	6	4	4	33
07	Bhagat Shivam Ramnath	06	6	3	5	5	5	30
08	Bhagwat Akash Somnath	07	7	3	6	4	4	31
09	Bharaskar Komal Prakash	10	7	3	7	4	4	35
10	Bodke Pooja Lahanu	10	6	3	6	5	5	35
11	Chandramore Sonali Bastiram		7	3	6	4	4	24
12	Gulave Samadhan Shivaji	08	6	3	7	4	4	32
13	Ingale Shubham Samadhan	07	06			3		20
14	Jadhav Bhushan Bhagwan		7	3	4	4	4	22
15	Jagtap Vishal Namdev	08	6	3	6	4	4	31
16	Jejurkar Damini Arun	08	6	3	6	4	4	31
17	Jejurkar Dipali Hari	09	6	3	6	4	4	32
18	Jejurkar Supriya Somnath	08	6	3	6	4	4	31
19	Kadale Ashwini Vishwnath	09	6	3	5	4	4	31
20	Kadbhane Rahul Balasaheb	09	6	3	6	4	4	32
21	Kedar Gaurav Sanjay	07	7	3	5	4	4	30
22	Khamkar Jayshankar Prakash	06	6	3	6	4	4	29
23	Kokate Dipak Shivprasad	09						9
24	Kolapkar Ashavini Anil	08	8	3	6	4	4	33
25	Londhe Shital Dnyaneshwar	08	7	3	7	3	3	31
26	Mengal Ravindra Mahadu	06	7	3	7	3	4	30
27	Murkute Ashwini Ramdas	11	7	3	5	4	4	34
28	Murkute Sonali Madhav	06	7	3	6	4	4	30
29	Naik Pratibha Vijay	10	6	3	6	4	4	33
30	Nannaware Rupali Prakash	10	6	3	6	5	5	35
31	Narode Ujjawala Sudhakar	10	5	3	5	4	4	31
32	Nehare Vikas Vasant	06	7	3	5	4	5	30

33	Palde Shital Shrikrushna	10	7	3	5	4	4	33
34	Pardeshi Kalyani Anilsingh	09	7	3	6	4	4	33
35	Pawar Kishor Dattatray	08	7	3	7	3	3	31
36	Pedhekar Nivrutti Rajaram	07	6	3	6	4	4	30
37	Sahane Nitin Somnath							Absent
38	Sangale Priyanka Sanjay	09	7	3	6	5	5	35
39	Sawant Maya Keru	08	7	3	6	4	4	32
40	Shirsath Akash Uttam	10	6	3	6	4	4	33
41	Sonawane Sachin Baban	07	7	3	7	3	3	30
42	Sonawane Surekha Ramnath	07	7	3	5	4	4	30
43	Ughade Bhushan Balvant	09	6	3	7	3	3	31
44	Waje Harshad Balu	09	7	3	5	4	4	32
45	Ilag Vishal Somnath		7	3	5	4	4	23

Pshinde

Name and sign of Subject Teacher

Pshinde

HEAD
 HOD - Head of the Department
 G.M.O. And Science
 And Science College, Sinnar

MARK-LISTName of the Paper: **Political Institutions in India**

Oct. 2019

Roll No	Name of the Student	Written Test-I Out of 15	Project/Report Out of 10	Home Assignment Out of 05	Extension Activity Out of 10	Short Quiz Out of 05	Student Seminar/ Presentation Out of 05	Total Out of 50
01	Aher Ashwini Hari	11	8	4	8	4	4	39
02	Ahire Dhananjay Prakash	10	4	4		4	4	26
03	Avhad Pooja Bhaskar							Absent
04	Avhad Santosh Subhash	11	7	3	6	4	4	35
05	Avhad Sharad Anil	11	8	4	8	3	3	37
06	Aware Priti Ramesh	13	8	4	8	4	4	41
07	Bhagat Shivam Ramnath	11	7	3	6	5	4	36
08	Bhagwat Akash Somnath	11	7	4	8	4	4	38
09	Bharaskar Komal Prakash	12	8	4	8	4	4	40
10	Bodke Pooja Lahanu	12	8	4	8	5	4	41
11	Chandramore Sonali Bastiram		8	4	8	4	4	28
12	Gulave Samadhan Shivaji	11	8	4	9	4	4	40
13	Ingale Shubham Samadhan	08	5	4		4	4	25
14	Jadhav Bhushan Bhagwan	09	8	4	6	4	4	35
15	Jagtap Vishal Namdev	12	7	4	7	4	4	38
16	Jejurkar Damini Arun	11	8	4	9	4	4	40
17	Jejurkar Dipali Hari	12	7	4	7	4	4	38
18	Jejurkar Supriya Somnath	11	8	4	8	4	4	39
19	Kadale Ashwini Vishwnath	12	8	4	8	4	4	40
20	Kadbhane Rahul Balasaheb	12	8	4	8	4	4	40
21	Kedar Gaurav Sanjay	11	7	4	6	4	4	36
22	Khamkar Jayshankar Prakash	10	7	4	8	4	4	37
23	Kokate Dipak Shivprasad							Absent
24	Kolapkar Ashavini Anil	11	8	4	7	4	4	38
25	Londhe Shital Dnyaneshwar	12	8	4	8	3	3	38
26	Mengal Ravindra Mahadu	12	9	4	8	3	3	39
27	Murkute Ashwini Ramdas	12	8	4	6	4	4	38
28	Murkute Sonali Madhav	10	7	4	8	4	4	37
29	Naik Pratibha Vijay	11	8	4	8	4	4	39
30	Nannaware Rupali Prakash	12	8	4	8	5	5	42
31	Narode Ujjawala Sudhakar	13	8	4	8	4	4	41
32	Nehare Vikas Vasant	11	8	4	8	5	4	40

33	Palde Shital Shrikrushna	13	8	4	8	5	4	42
34	Pardeshi Kalyani Anilsingh	13	8	4	8	4	5	42
35	Pawar Kishor Dattatray	12	7	4	4	3	3	33
36	Pedhekar Nivrutti Rajaram	11	8	4	7	4	4	38
37	Sahane Nitin Somnath							Absent
38	Sangale Priyanka Sanjay	11	8	4	9	5	5	42
39	Sawant Maya Keru	11	8	4	8	4	4	39
40	Shirsath Akash Uttam	12	8	4	8	4	4	40
41	Sonawane Sachin Baban	10	7	4	7	3	4	35
42	Sonawane Surekha Ramnath		7	4	7	4	4	26
43	Ughade Bhushan Balvant	12	8	3	7	4	3	37
44	Waje Harshad Balu	12	8	4	8	4	4	40
45	Ilag Vishal Somnath		8	4	5	4	4	25

Name and sign of Subject Teacher

Agwane R.D.

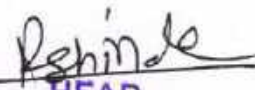
HEAD
Head of the Department
DEPARTMENT OF POLITICAL SCIENCE
G.M.D. Arts, B.W. Commerce
And Science College, Sinnar

Maratha Vidya Prasarak Samaj Nashik
G.M.D. Arts, B.W. Commerce and Science College Sinnar Dist. Nashik
DEPARTMENT OF POLITICAL SCIENCE
Class: M.A.-I (Credit System 2019 Pattern)
Semester-I (Continues Assessment/Internal Exams 2019-20)

MARK-LIST

Name of the Paper: **Modern Political Ideology**

Oct. 2019

Roll No	Name of the Student	Written Test-I Out of 15	Project/ Report Out of 10	Home Assignment Out of 05	Extension Activity Out of 10	Short Quiz Out of 05	Student Seminar/ Presentation Out of 05	Total Out of 50
01	Aher Ashwini Hari	13	8	4	8	4	4	41
02	Ahire Dhananjay Prakash	09	4			4	4	21
03	Avhad Pooja Bhaskar							Absent
04	Avhad Santosh Subhash	10	8	4	8	4	4	38
05	Avhad Sharad Anil	08	8	4	7	3	4	34
06	Aware Priti Ramesh	13	8	4	8	4	4	41
07	Bhagat Shivam Ramnath	09	8	4	7	5	4	37
08	Bhagwat Akash Somnath	10	8	4	8	4	4	38
09	Bharaskar Komal Prakash	11	8	4	8	4	4	39
10	Bodke Pooja Lahanu	13	8	4	8	4	4	42
11	Chandramore Sonali Bastiram		8	4	8	4	4	28
12	Gulave Samadhan Shivaji	11	8	4	8	4	4	39
13	Ingale Shubham Samadhan	06	4			5	4	19
14	Jadhav Bhushan Bhagwan	08	7	4	8	4	4	35
15	Jagtap Vishal Namdev	12	8	4	8	4	4	40
16	Jejurkar Damini Arun	12	8	4	8	4	4	40
17	Jejurkar Dipali Hari	11	8	4	8	4	4	39
18	Jejurkar Supriya Somnath	11	8	4	8	4	4	39
19	Kadale Ashwini Vishwnath	12	8	3	8	4	4	39
20	Kadbane Rahul Balasaheb	12	8	4	8	4	4	40
21	Kedar Gaurav Sanjay	10	8	4	8	4	4	38
22	Khamkar Jayshankar Prakash	11	8	4	7	4	4	38
23	Kokate Dipak Shivprasad							Absent
24	Kolapkar Ashavini Anil	12	8	4	8	4	4	40
25	Londhe Shital Dnyaneshwar	10	8	3	8	3	3	35
26	Mengal Ravindra Mahadu	12	8	4	8	3	3	38
27	Murkute Ashwini Ramdas	12	8	3	8	4	4	39
28	Murkute Sonali Madhav	12	8	3	7	4	4	38
29	Naik Pratibha Vijay	13	8	4	8	4	4	41
30	Nannaware Rupali Prakash	13	8	4	8	5	4	42
31	Narode Ujjawala Sudhakar	12	8	4	8	4	4	40
32	Nehare Vikas Vasant	12	8	4	8	4	5	41

33	Palde Shital Shrikrushna	11	8	4	8	5	4	
34	Pardeshi Kalyani Anil Singh	13	8	4	8	4	4	40
35	Pawar Kishor Dattatray	12	8	4	8	3	3	41
36	Pedhekar Nivrutti Rajaram	11	7	4	8	4	4	38
37	Sahane Nitin Somnath							38
38	Sangale Priyanka Sanjay	12	8	4	8	5	5	Absent
39	Sawant Maya Keru	12	7	4	8	4	4	42
40	Shirsath Akash Uttam	11	8	4	8	4	4	39
41	Sonawane Sachin Baban	10	8	4	8	3	4	39
42	Sonawane Surekha Ramnath		8	4	8	4	4	37
43	Ughade Bhushan Balvant	12	8	3	8	3	3	28
44	Waje Harshad Balu	12	8	3	8	4	4	37
45	Ilag Vishal Somnath		7	4	8	4	4	39
								27

Name and sign of Subject Teacher

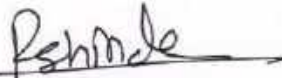
Head of the Department
DEPARTMENT OF POLITICAL SCIENCE
G.M.D. Arts, B.W. Commerce
And Science College, Sinnar

M.A. अंतरराष्ट्रीय राजनीति विषय
GMD Arts, BW Commerce and Science college, Sinnar, Dist. Nashik

Department Of Political Science
MA I Sem-II Credit System (2021-22)

Internal Exam Attendance Sheet

Paper - Theory of International Politics Date-

Sr.No.	Name of Student	Test 1 20	Test 2 20	Assignment & Term Paper - 10	Total - 50	
1	Anap Kishor Dnyaneshwar	10	14	24	24	+
2	Andhale Rahul Manohar	11	16	27	27	+
3	Avhad Dipali Sanjay	16	16	08	40	+
4	Avhad Vaishnavi Dilip	15	17	08	40	+
5	Bhadange Satish Vishnu	13	14		27	+
6	Bharitkar Prajwal Ganesh	14	14		28	+
7	Bothe Shubhangi Subhash	15	18	10	43	+
8	Chirke Vikram Balasaheb	15	16	06	37	+
9	Darade Ishwar Namdev	14	15	07	36	+
10	Dholi Ramdas Bhaurao	15	17	08	40	+
11	Gugale Gokul Somnath	16	14	09	39	+
12	Gurule Snehal Shivaji	16	16	08	40	+
13	Jachak Nilesh Bhaskar	16	17	08	41	+
14	Jadhav Ankush Rajendra	15	17	09	41	+
15	Kedar Sakharam P.	17	17	08	42	+
16	Khatale Jyoti Dnyaneshwar	17	14	08	39	+
17	Kothmire Tejal D.	14	09	08	31	+
18	Kshatriya Nikhil Kiran	12	13	09	34	+
19	Lahamge Laxmi Suresh	13	16	08	37	+
20	Lahane Sakshi Sanjay	14	16	08	38	+
21	Lokhande Apeksha R.					
22	Mali Vaibhav Arun	16	17	07	40	+
23	Muthal Swati Subhash	15	17	08	40	+
24	Nawale Dattatray B.	16	16	09	41	+

25	Nimbalkar Sanket Prakash	15	16	08	39	✓
26	Pansare Sarla Hari	10	11	08	29	✓
27	Pawar Sagar Arun	14	15		29	✓
28	Phad Kiran Dinkar	16	16	07	39	✓
29	Phad Krushna Shivaji	16	16	08	40	✓
30	Rasal Sanjay Ramesh					
31	Rukari Suyash Bhausaheb	11	13		24	✓
32	Salve Harshada Suresh	12	11	09	32	✓
33	Shahane Avinash B.	12	12	09	33	✓
34	Shinde Rupali Arun	15	17	08	40	✓
35	Shinde Rupali Kacharu	15	18	07	40	✓
36	Shinde Suvarna Bhaskar	16	16	08	40	✓
37	Sirsat Sakshi Manik	12	17	08	37	✓
38	Sonawane Pallavi D.	09	17			
39	Sonawane Prashant K.	12	15	08	35	✓
40	Sonawane Shital C.	14	17	08	39	✓
41	Suryawanshi Priyanka D.	12	14	08	34	✓
42	Tathe Ganesh Jagannath	14	15		29	✓
43	Tupe Jyoti Raju	14	15	09	38	✓
44	Ugale Hrutuja Vilas	17	18	09	44	✓
45	Waje Asmita Ganpat	18	18	09	45	✓
46	Yadav Sushmita Mahadev	17	17	09	43	✓

Name and Sign of Subject Teacher

GMD Arts, BW Commerce and Science college, Sinnar, Dist. Nashik

Department Of Political Science
MA I Sem-II Credit System (2021-22)

Internal Exam Attendance Sheet

[Pote A.S.]
MA - I
Sem - II

Paper - तुलनात्मक राजकीय विश्लेषण - [22401]

Date- 10/7/2022

Sr.No.	Name of Student	Test 1 20	Test 2 20	Assignment & Term Paper - 10	Total - 50
1	Anap Kishor Dnyaneshwar	15	13	00	28
2	Andhale Rahul Manohar	16	14	00	30
3	Avhad Dipali Sanjay	16	10	09	35
4	Avhad Vaishnavi Dilip	16	15	08	39
5	Bhadange Satish Vishnu	16	14	00	30
6	Bharitkar Prajwal Ganesh	14	14	00	28
7	Bothe Shubhangi Subhash	17	18	10	45
8	Chirke Vikram Balasaheb	14	13	08	35
9	Darade Ishwar Namdev	14	13	08	35
10	Dholi Ramdas Bhaurao	15	17	09	41
11	Gugale Gokul Somnath	16	14	10	40
12	Gurule Snehal Shivaji	16	14	09	40
13	Jachak Nilesh Bhaskar	16	13	09	38
14	Jadhav Ankush Rajendra	17	14	09	40
15	Kedar Sakharam P.	16	16	08	40
16	Khatale Jyoti Dnyaneshwar	16	14	08	38
17	Kothmire Tejal D.	14	14	09	37
18	Kshatriya Nikhil Kiran	13	12	08	33
19	Lahamge Laxmi Suresh	13	12	08	33
20	Lahane Sakshi Sanjay	14	15	08	39
21	Lokhande Apeksha R.	—	—	—	—
22	Mali Vaibhav Arun	16	17	08	41
23	Muthal Swati Subhash	15	13	09	37
24	Nawale Dattatray B.	17	16	09	42

25	Nimbalkar Sanket Prakash	16	15	08	39
26	Pansare Sarla Hari	12	12	08	32
27	Pawar Sagar Arun	15	13	00	28
28	Phad Kiran Dinkar	17	16	09	42
29	Phad Krushna Shivaji	18	16	08	42
30	Rasal Sanjay Ramesh				
31	Rukari Suyash Bhausaheb	16	14	00	30
32	Salve Harshada Suresh	12	12	09	33
33	Shahane Avinash B.	14	13	09	36
34	Shinde Rupali Arun	17	16	09	42
35	Shinde Rupali Kacharu	18	16	08	42
36	Shinde Suvarna Bhaskar	16	15	08	39
37	Sirsat Sakshi Manik	16	14	08	38
38	Sonawane Pallavi D.	15	14	00	29
39	Sonawane Prashant K.	12	14	08	34
40	Sonawane Shital C.	17	14	08	39
41	Suryawanshi Priyanka D.	18	16	08	42
42	Tathe Ganesh Jagannath	13	12	00	25
43	Tupe Jyoti Raju	15	15	08	38
44	Ugale Hrutuja Vilas	16	13	09	38
45	Waje Asmita Ganpat	18	18	10	46
46	Yadav Sushmita Mahadev	17	15	09	41

Name and Sign of Subject Teacher

(Pote A.S.)

GMD Arts, BW Commerce and Science college, Sinnar, Dist. Nashik

Department Of Political Science
MA I Sem-II Credit System (2021-22)

Internal Exam Attendance Sheet

Date- 04/07/2022

Paper - Public Policy

Sr.No.	Name of Student	Test 1 20	Test 2 20	Assignment & Term Paper - 10	Total - 50
1	Anap Kishor Dnyaneshwar	13	12		25
2	Andhale Rahul Manohar	12	13		25
3	Avhad Dipali Sanjay	14	15	08	37
4	Avhad Vaishnavi Dilip	15	13	08	36
5	Bhadange Satish Vishnu	13	15		28
6	Bharitkar Prajwal Ganesh	13	15		28
7	Bothe Shubhangi Subhash	16	17	09	42
8	Chirke Vikram Balasaheb	14	15	08	37
9	Darade Ishwar Namdev	12	15	08	35
10	Dholi Ramdas Bhaurao	16	16	09	41
11	Gugale Gokul Somnath	14	14	09	37
12	Gurule Snehal Shivaji	15	14	08	37
13	Jachak Nilesh Bhaskar	14	16	08	38
14	Jadhav Ankush Rajendra	14	12	09	35
15	Kedar Sakharam P.	16	17	08	41
16	Khatale Jyoti Dnyaneshwar	13	14	08	35
17	Kothmire Tejal D.	15	15	09	39
18	Kshatriya Nikhil Kiran	14	10	08	32
19	Lahamge Laxmi Suresh	12	12	08	32
20	Lahane Sakshi Sanjay	15	15	09	39
21	Lokhande Apeksha R.				Ab. 0119 0110
22	Mali Vaibhav Arun	14	16	08	38
23	Muthal Swati Subhash	14	15	09	38
24	Nawale Dattatray B.	16	15	08	39

		I/20	II/20	H.A/10	50/
25	Nimbalkar Sanket Prakash	13	14	08	35
26	Pansare Sarla Hari	07	11	09	27
27	Pawar Sagar Arun	14	09		23
28	Phad Kiran Dinkar	14	13	08	35
29	Phad Krushna Shivaji	14	14	08	36
30	Rasal Sanjay Ramesh	-	-	-	Ab. <i>मिड</i>
31	Rukari Suyash Bhausaheb	12	12		24
32	Salve Harshada Suresh	08	12	08	28
33	Shahane Avinash B.	14	12	09	35
34	Shinde Rupali Arun	14	14	09	37
35	Shinde Rupali Kacharu	16	15	09	40
36	Shinde Suvarna Bhaskar	15	13	08	36
37	Sirsat Sakshi Manik	15	13	09	37
38	Sonawane Pallavi D.	14	15		29
39	Sonawane Prashant K.	14	14	09	37
40	Sonawane Shital C.	15	16	09	40
41	Suryawanshi Priyanka D.	13	12	08	33
42	Tathe Ganesh Jagannath	14	11		25
43	Tupe Jyoti Raju	16	12	08	36
44	Ugale Hrutuja Vilas	16	17	09	42
45	Waje Asmita Ganpat	15	16	10	41
46	Yadav Sushmita Mahadev	15	15	08	38

Name and Sign of Subject Teacher

Pote A.A.

Internal Assessment mark list

Paper - Media & the politics.

Date- 08/06/22

Sr.No.	Name of Student	Test -1 (20)	Test-2 (20)	Assign (10)	Total (50)
1	Anap Kishor Dnyaneshwar	16	14		30 ✓
2	Andhale Rahul Manohar	16	16		32 ✓
3	Avhad Dipali Sanjay	15	14	9	38 ✓
4	Avhad Vaishnavi Dilip	14	16	8	38 ✓
5	Bhadange Satish Vishnu	15	15		30 ✓
6	Bharitkar Prajwal Ganesh	15	15		30 ✓
7	Bothe Shubhangi Subhash	18	16	9	43 ✓
8	Chirke Vikram Balasaheb	15	16	9	40 ✓
9	Darade Ishwar Namdev	14	15	8	37 ✓
10	Dholi Ramdas Bhaurao	18	17	9	44 ✓
11	Gugale Gokul Somnath	14	15	9	38 ✓
12	Gurule Snehal Shivaji	15	16	9	40 ✓
13	Jachak Nilesh Bhaskar	17	17	8	42 ✓
14	Jadhav Ankush Rajendra	15	13	9	37 ✓
15	Kedar Sakharam Pandurang	18	16	8	42 ✓
16	Khatale Jyoti Dnyaneshwar	17	16	9	42 ✓
17	Kothmire Tejal Dnyaneshwar	16	17	8	41 ✓
18	Kshatriya Nikhil Kiran	14	14	8	36 ✓
19	Lahange Laxmi Suresh	16	15	9	40 ✓
20	Lahane Sakshi Sanjay	16	15	9	40 ✓
21	Lokhande Apeksha Rajendra	-	-	-	-
22	Mali Vaibhav Arun	16	16	8	40 ✓
23	Muthal Swati Subhash	17	14	9	40 ✓
24	Nawale Dattatray Bhanudas	17	17	9	43 ✓

25	Nimbalkar Sanket Prakash	16	15	9	40	✓
26	Pansare Sarla Hari	11	14	8	33	✓
27	Pawar Sagar Arun	14	15		29	✓
28	Phad Kiran Dinkar	17	15	9	41	✓
29	Phad Krushna Shivaji	16	16	8	40	✓
30	Rasal Sanjay Ramesh	-	-	-	-	
31	Rukari Suyash Bhausaheb	12	13		25	✓
32	Salve Harshada Suresh	14	13	9	36	✓
33	Shahane Avinash Balasaheb	15	14	8	37	✓
34	Shinde Rupali Arun	17	16	9	42	✓
35	Shinde Rupali Kacharu	17	18	9	44	✓
36	Shinde Suvarna Bhaskar	17	16	7	40	✓
37	Sirsat Sakshi Manik	16	16	9	41	✓
38	Sonawane Pallavi Dnyaneshwar	12	15		27	✓
39	Sonawane Prashant Kacharu	15	13	8	36	✓
40	Sonawane Shital Chandrabhan	15	17	9	41	✓
41	Suryawanshi Priyanka Dattatray	14	14	9	37	✓
42	Tathe Ganesh Jagannath	16	16	-	32	✓
43	Tupe Jyoti Raju	18	16	9	43	✓
44	Ugale Hrutuja Vilas	15	17	8	40	✓
45	Waje Asmita Ganpat	16	17	9	42	✓
46	Yadav Sushmita Mahadev	16	16	8	40	✓

Name and Sign of Subject Teacher

Maratha Vidhya Prasarak Samaj Nashik
G.M.D.ARTS, B.W.COMMERCE AND SCIENCE COLLEGE, SINNAR

Department of Economics

Internal Marks Oct. 2019

Class- F.Y.B.Com.

Subject:- Business Economics (Micro)

Sr. No.	SeatNo	Student Name	Assignment	Test	Total	University Exam
1	8640	AAGLAWE RUPALI ASHOK	-	12	12	
2	8641	ADHAV ANURAG RAJENDRA	08	06	14	
3	8642	ADHAV ROHIT MACHHINDRA	07	11	18	
4	8643	ADHAV SAMIKSHA NAVNATH	07	10	17	
5	8644	ADSARE PRITI DIPAK	08	11	19	
6	8645	AHIRE GUNJAN RAHUL	07	05	12	
7	8646	AROTE SUYOG RAMESH	07	05	12	
8	8647	ASWALE AARTI ASHOK	07	16	23	
9	8648	AVHAD AISHWARYA BALU	06	10	16	
10	8649	AVHAD AKASH NAVNATH	08	12	20	
11	8650	AVHAD ANKITA SANJAY	07	17	24	
12	8651	AVHAD ARPITA PANDIT	07	12	19	
13	8652	AVHAD CHETAN GANGADHAR	03	09	12	
14	8653	AVHAD GAYATRI SUNIL	07	12	19	
15	8654	AVHAD NILAM GOVIND	07	13	20	
16	8655	AVHAD POONAM MARUTI	07	14	21	
17	8656	AVHAD PRAGATI NAVNATH	08	16	24	
18	8657	AVHAD PRIYANKA SOPAN	07	13	20	
19	8658	AVHAD SADANAND DEVIDAS	-	12	12	
20	8659	AVHAD SHITAL RAJARAM	07	16	23	
21	8660	AVHAD SONALI VILAS	07	18	25	
22	8661	BAIRAGI NAMRATA GORAKSHA	06	16	22	
23	8662	BALAK HARSHAD BHARAT	07	16	23	
24	8663	BALAK NEHA KISAN	07	10	17	
25	8664	BANGAL SHUBHANGI DNYANDEV	07	18	25	
26	8665	BANGAR RADHA SANTOSH	06	17	23	
27	8666	BANSODE VISHAL BHAUSAHEB	06	14	20	
28	8667	BARDE ADITYA SANJAY	07	14	21	
29	8668	BATWAL ABHISHEK DHARMARAJ	08	13	21	
30	8669	BEDARKAR RUSHIKESH RAJENDRA	06	11	17	
31	8670	BHABAD CHITRA GOVIND	07	19	26	
32	8671	BHABAD KAJAL GANPAT	07	18	25	
33	8672	BHABAD SHUBHANGI GOVIND	08	17	25	
34	8673	BHABAD VANITA MARUTI	07	18	25	
35	8674	BHADANE SHUBHANGI SANJAY	06	15	21	
36	8675	BHAGAT MADHURI KAILAS	07	15	22	
37	8676	BHAGAT VEDIKA SHEKHAR	07	12	19	
38	8677	BHALERAO SARLA SAHEBRAO	06	06	12	
39	8678	BHARSKAR KANCHAN PRAKASH	07	17	24	
40	8679	BHATJIRE NEHA RAMESH	-	15	15	
41	8680	BHUSARE KUNAL DILIP	07	05	12	
42	8681	BODKE AARTI SHIVAJI	06	15	21	
43	8682	BODKE RUTUJA GANPAT	07	13	20	
44	8683	BODKE SHILPA PATIL	07	09	16	
45	8684	BORHADE VAISHNAVI BHASKAR	07	11	18	

Sr. No.	SeatNo	Student Name	Assignment	Test	Total	University Exam
46	8685	CHANDORE SWAPNIL CHANDRABHAN	06	10	16	
47	8686	CHATUR KRUSHNA RAJENDRA	06	15	21	
48	8687	CHAVAN AKASH SANJAY	07	17	24	
49	8688	CHAVAN SANJANA YOGESH	07	16	23	
50	8689	CHAVAN SHUBHAM RAJENDRA	03	10	13	
51	8690	CHAVAN SIDDHARTH KADUBA	06	16	22	
52	8691	CHAVANKE SHREYAS SANJAY	06	16	22	
53	8692	CHHALLARE DHANASHRI PANKAJ	07	16	23	
54	8693	CHIKANE KIRAN BABAN	06	12	18	
55	8694	CHINE KUNAL PANDIT	06	14	20	
56	8695	DAGALE JYOTI DNYANESHWAR	07	10	17	
57	8696	DAGALE SANKET GOVIND	07	11	18	
58	8697	DAGALE SIDDHARTH SHANKAR	06	12	18	
59	8698	DAGALE VAISHALI WALU	08	10	18	
60	8699	DARADE MANISHA LAXMAN	08	16	24	
61	8700	DAUND TEJAS NAVNATH	06	15	21	
62	8701	DAWARE ABHISHEK SANJAY	07	13	20	
63	8702	DAWARE AKANKSHA NAVANATH	07	11	18	
64	8703	DAWARE AKSHAY SANJAY	07	12	19	
65	8704	DAWARE ANURADHA HAUSHIRAM	07	14	21	
66	8705	DAWARE KIRAN SANJAY	08	13	21	
67	8706	DAWARE POOJA WALMIK	07	15	22	
68	8707	DAWKHAR POOJA BHAUSAHEB	07	13	20	
69	8708	DESHMUKH DARSHAN DILIP	07	07	14	
70	8709	DESHMUKH PRITI RAMESH	07	15	22	
71	8710	DEVTALE PORNIMA BHARAT	07	17	24	
72	8711	DHALE PRITI RAMESH	08	11	19	
73	8712	DHANGAR BHARAT BABURAO	04	08	12	
74	8713	DHEPLE SWATI SOMNATH	—	15	15	
75	8714	DHOLE GAYATRI DATTU	07	14	21	
76	8715	DHOLI SAKSHI SAMPAT	07	13	20	
77	8716	DHOLI SANKET SUBHASH	06	14	20	
78	8717	DONGARE NISHA SUSHIL	06	10	16	
79	8718	DUSANE VAISHNAVI PRAKASH	07	15	22	
80	8719	GADAKH JYOTI JANARDAN	08	16	24	
81	8720	GADAKH SHUBHAM SUNIL	06	08	14	
82	8721	GAIKWAD NIKITA BHARAT	07	12	19	
83	8722	GAIKWAD PAYAL SUNIL	07	09	16	
84	8723	GAMANE RUSHIKESH GHAMAJI	06	17	23	
85	8724	GANGURDE SANDIP BANSILAL	07	15	22	
86	8725	GARGATE KAVERI DATTATRAY	—	14	14	
87	8726	GAVALI SANSKAR SUNIL	07	06	13	
88	8727	GHARTE KAVITA DNYANESHWAR	07	11	18	
89	8728	GHAYAL GAYATRI TUKARAM	07	18	25	
90	8729	GHOLAP RUTUJA NARAYAN	06	13	19	
91	8730	GHORPADE AJAY DNYANESHWAR	06	—	06	
92	8731	GHOTEKAR PARVIN MACCHINDRA	07	12	19	
93	8732	GHUGE ASHWINI MADHUKAR	08	14	22	
94	8733	GHUGE KRUSHNA SUKDEV	07	14	21	
95	8734	GIRI VISHAL LAXMAN	07	15	22	
96	8735	GITE SANDIP DATTATRAY	06	05	12	

Sr. No.	SeatNo	Student Name	Assignment	Test	Total	University Exam
97	8736	GITE VARSHA BALKRISHNA	07	15	22	
98	8737	GOLESAR AARTI KIRAN	07	11	18	
99	8738	GOLESAR PALLAVI RAJENDRA	07	09	16	
100	8739	GOLESAR PRASAD KIRAN	-	12	12	
101	8740	GOSAVI SUPRIYA MADHUKAR	07	14	21	
102	8741	GULVE PRATIKSHA KONDAJI	07	17	24	
103	8742	GUNJAL AMAR VILAS	07	14	21	
104	8743	GURULE PRATIKSHA KACHESHWAR	07	16	23	
105	8744	GURULE ROSHNI SHIVAJI	06	15	21	
106	8745	GURULE SUJATA SANJAY	07	10	17	
107	8746	HAGAWANE KOMAL PANDURANG	07	11	18	
108	8747	HANDORE ASHWINI SOMNATH	07	14	21	
109	8748	HANDORE NILESH GANPAT	06	12	18	
110	8749	ILAG ASHWINI MARUTI	07	18	25	
111	8750	INGALE AAKANKSHA ANIL	07	15	22	
112	8751	JADHAV ABHISHEK SUNIL	06	10	16	
113	8752	JADHAV ADITYA SUNIL	06	12	18	
114	8753	JADHAV AKSHAY DEVRAM	03	09	12	
115	8754	JADHAV HARSHADA NARESH	08	16	24	
116	8755	JADHAV MANSI SANDEEP	07	13	20	
117	8756	JADHAV NIKITA SURESH	07	12	19	
118	8757	JADHAV PALLAVI NAVNATH	07	15	22	
119	8758	JADHAV POOJA AMBADAS	08	13	21	
120	8759	JADHAV PRAKASH BALU	05	11	16	
121	8760	JADHAV PRAVIN RAUSAHEB	07	10	17	
122	8761	JADHAV SANKET KAILAS	-	12	12	
123	8762	JADHAV SANSKRUTI RAVSAHEB	07	16	13	
124	8763	JADHAV SHRIKANT BHAGAVAT	07	12	19	
125	8764	JADHAV SUREKHA KASHINATH	07	14	21	
126	8765	JADHAV VAISHNAVI RAJU	06	15	21	
127	8766	JAGDALE DIPALI SANJAY	07	17	24	
128	8767	JAGTAP AADITI PRAKASH	07	16	23	
129	8768	JAGTAP MONIKA NANDU	06	15	21	
130	8769	JAGTAP POOJA BALASAHEB	07	10	17	
131	8770	JARE GANESH MARUTI	02	10	12	
132	8771	JAYBHAVE POOJA KERU	06	18	24	
133	8772	JONDALE ANKITA SHANKAR	06	16	22	
134	8773	JONDALE KOMAL SOMNATH	1209	12	21	
135	8774	JONDALE VIKI KACHARU	0806	08	14	
136	8775	JOSHI PRATHMESH DATTATRAY	06	14	20	
137	8776	KADAM POOJA DATTATRAY	07	11	18	
138	8777	KADAM PRATIK DATTATRAY	08	14	22	
139	8778	KADBHANE SUJATA BHARAT	08	14	22	
140	8779	KAHANDAL ARJUN GANGADHAR	-	-	-	
141	8780	KAHANDAL SHITAL PRAKASH	06	13	19	
142	8781	KAKAD POOJA BALASAHEB	07	11	18	
143	8782	KAKAD PUNAM BHAUSAHEB	07	12	19	
144	8783	KALUNGE NIKITA DATTATRAY	07	15	22	
145	8784	KANGANE SAMADHAN HANUMAN	08	11	19	
146	8785	KANKUSE ARPITA GANESH	07	18	25	
147	8786	KAPOOR DEVIKA JITENDRA	07	12	19	

Sr. No.	SeatNo	Student Name	Assignment	Test	Total	University Exam
148	8787	KARAD APARNA BABURAO	06	18	24	
149	8788	KARAD SAGAR NAVANATH	02	10	12	
150	8789	KARAD SUNIL CHINTAMAN	07	16	23	
151	8790	KARAD SUVARNA SUNIL	07	15	22	
152	8791	KARDAG KAJAL KIRAN	07	14	21	
153	8792	KARKHILE SHRADHA DILIP	07	14	21	
154	8793	KARPE MAYUR SHRIKANT	06	14	20	
155	8794	KARPE SAKSHI RAJENDRA	08	14	22	
156	8795	KARPE SAURABH KAILAS	-	13	13	
157	8796	KASAR ARCHANA BHANUDAS	08	13	21	
158	8797	KASAR ROSHAN DIGAMBAR	06	12	18	
159	8798	KASAR VAISHNAVI SUKDEV	06	13	19	
160	8799	KASAR VRUSHALI GORAKSHNATH	07	13	20	
161	8800	KATARE DEVENDRA SHESHRAO	06	16	22	
162	8801	KATHALE AKSHAY ASHOK	06	13	19	
163	8802	KEDAR CHETAN KHANDERAO	07	14	21	
164	8803	KEDAR MANISHA SAMBHAJI	-	19	19	
165	8804	KEKAN RUSHIKESH ASHOK	06	12	18	
166	8805	KHADE PRASHANT BALU	07	09	16	
167	8806	KHATALE AKASH RANGNATH	06	15	21	
168	8807	KHATALE BHUSHAN CHANDRAKANT	06	14	20	
169	8808	KHATALE SHUBHAM ARUN	06	07	13	
170	8809	KHATALE SUVARNA RAMDAS	06	10	16	
171	8810	KHEDLEKAR DHANASHREE MAHESH	07	18	25	
172	8811	KHETADE AASHABAI HANUMANT	07	10	17	
173	8812	KHULE NIKITA BHAGAVANTA	06	09	15	
174	8813	KHULE SHRIRANG RAJESH	-	08	08	
175	8814	KOKATE GAURAV MINANATH	06	12	18	
176	8815	KOKATE KOMAL BALASAHEB	08	13	21	
177	8816	KOKATE MAYURI SANJAY	09	13	22	
178	8817	KSHATRIYA NEHA DATTATRYA	06	09	15	
179	8818	KSHATRIYA SHRADDHA MANOJ	07	13	20	
180	8819	KSHIRSAGAR POOJA DNYANESHWAR	08	10	18	
181	8820	KULTHE GANESH SANJAY	-	07	07	
182	8821	KUMAR SANDHYA PRADIP	06	08	14	
183	8822	KUMAWAT MAHESH SARDAR	-	08	08	
184	8823	KUSHARE CHETAN NAVNATH	07	17	24	
185	8824	KUSWAH PRATIBHA PRAMOD	07	13	20	
186	8825	KUTE POOJA DAGADU	06	16	22	
187	8826	LAGAD PRASAD ARUN	06	07	13	
188	8827	LAHARE SHAILA MANOHAR	07	11	18	
189	8828	LANDGE MAYURI SHANTARAM	08	11	19	
190	8829	LATHI RUSHIKESH SANJAY	07	10	17	
191	8830	LOHAR HARISH DILIP	07	08	15	
192	8831	LONARE ASHWINI MURLIDHAR	07	17	24	
193	8832	LONARE PRAJAKTA DATTATRAYA	07	14	21	
194	8833	LONARE VAIBHAV SHAM	06	16	22	
195	8834	LONDHE KOMAL RAJENDRA	06	13	19	
196	8835	LONDHE PRATIKSHA VITTHAL	06	13	19	
197	8836	MAHAJAN RUTUJA VIJAY	07	14	21	
198	8837	MAHALE BHAGYASHRI MANIK	06	13	19	

Sr. No.	SeatNo	Student Name	Assignment	Test	Total	University Exam
199	8838	MAHATME SHALINI JAGANNATH	06	14	20	
200	8839	MAHATME SWAMINI VAMANRAO	05	12	17	
201	8840	MALI AMOL GANPAT	05	09	14	
202	8841	MALI SARTHAK ASHOK	03	09	12	
203	8842	MALI VIJAY JAYRAM	06	16	22	
204	8843	MANIYAR SAYANA USMAN	07	13	20	
205	8844	MARKAD PRACHI SHASHIKANT	07	07	14	
206	8845	MHASKE SHUBHAM PANDURANG	06	10	16	
207	8846	MITHE SALONI RAMKRUSHNA	06	15	21	
208	8847	MOHITE KALYANI VIJAY	07	16	22	
209	8848	MORE DIPALI BAPU	06	6	12	
210	8849	MULAK JAYDEEP SUBHASH	06	-	06	
211	8850	MURKUTE ADITI NAMDEV	06	15	21	
212	8851	MURKUTE ARCHANA VISHNU	04	14	18	
213	8852	MURKUTE KANCHAN SANJAY	06	13	19	
214	8853	MURKUTE MONIKA RAMDAS	05	13	18	
215	8854	MURKUTE VIDYA SUDAM	04	17	21	
216	8855	NAGARE ASHWINI BHASKAR	06	18	24	
217	8856	NAJAGAD GAYATRI TRYAMBAK	06	17	23	
218	8857	NAKKA PRATIKSHA RAJENDRA	07	13	20	
219	8858	NALGE VAISHNAVI SANTOSH	07	14	21	
220	8859	NANNAWARE ROHINI RAMDAS	07	15	22	
221	8860	NATHE GANESH DATTATRAY	04	10	14	
222	8861	NICHAL RUTUJA KISHOR	05	16	21	
223	8862	NIKAM MOHINI BALU	05	15	20	
224	8863	NIKAM SAYALI SUNIL	07	14	21	
225	8864	NIRGUDE ROHIT BALASAHEB	06	14	20	
226	8865	NIRGUDE SAGAR BALASAHEB	05	12	17	
227	8866	PACHORE PAYAL PRAVIN	05	16	21	
228	8867	PADEKAR ABHIJIT KAILAS	06	06	12	
229	8868	PADOL PRIYANKA NANDKISHOR	07	14	21	
230	8869	PAGAR POONAM ANNA	06	14	20	
231	8870	PAGAR RAHUL NARAYAN	05	13	18	
232	8871	PAGAR ROHIT DATTATRAY	07	10	17	
233	8872	PALVE PRAJYOT SANJAY	04	08	12	
234	8873	PALVE ROHINI RAMNATH	06	15	21	
235	8874	PALVE VIDYA BHIVAJI	04	13	17	
236	8875	PANCHVE ASHWINI SUNIL	08	09	17	
237	8876	PANDIT DURGA DNYANESHWAR	07	13	20	
238	8877	PANGARKAR MOHINI SHIVAJI	06	14	20	
239	8878	PANGARKAR SANDHYA PANDHARINATH	05	12	17	
240	8879	PANSARE PALLAVI LAXMAN	06	10	16	
241	8880	PATEL KOMAL BALA	06	15	21	
242	8881	PATHAN VASIM HARUN	-	13	13	
243	8882	PATHEKAR VARSHA LAXMAN	04	14	18	
244	8883	PATIL ADITYA SANDEEP	08	12	20	
245	8884	PATIL VARSHA SAMADHAN	05	14	19	
246	8885	PATOLE DIVYA SANJAY	06	13	19	
247	8886	PATOLE PRAJAKTA ANNA	06	15	21	
248	8887	PATOLE SWATI RAMHARI	07	15	22	
249	8888	PAWAR ADARSH KAILAS	06	13	19	

Sr. No.	SeatNo	Student Name	Assignment	Test	Total	University Exam
250	8889	PAWAR NIKITA SADASHIV	05	11	16	
251	8890	PAWAR PRATIKSHA DATTATRAY	05	16	21	
252	8891	PAWAR RUTUJA GIRIDHARI	06	11	17	
253	8892	PAWAR SURAJ RAJENDRA	05	09	14	
254	8893	PAWAR SUVARNA SOMNATH	06	17	23	
255	8894	PAWAR VIJAYA RAGHUNATH	06	15	21	
256	8895	PAWAR YASH VIJAY	06	13	19	
257	8896	PAWASE MADHURI NANDU	06	10	16	
258	8897	PAWASE SUDESH SITARAM	06	10	16	
259	8898	PHAPALE PRIYANKA MADHUKAR	06	12	18	
260	8899	POL PRIYANKA PRAKASH	06	14	20	
261	8900	POTE AISHWARYA KIRAN	05	14	21	
262	8901	POTE PALLAVI BALASAHEB	05	14	19	
263	8902	RAHANE VICKY GOPINATH	04	14	18	
264	8903	RASKAR ABHISHEK NANDU	05	09	16	
265	8904	RATHOD KAJAL RAJU	06	10	16	
266	8905	REVGADE RADHIKA TUKARAM	05	14	19	
267	8906	SABALE NIKITA BALU	06	17	23	
268	8907	SABALE VISHAL NIVRUTTI	04	14	18	
269	8908	SAHANE POONAM ARJUN	06	14	20	
270	8909	SAHANE VANDANA PANDURANG	05	17	25	
271	8910	SAID ADITYA ASHOK	05	14	19	
272	8911	SALI JAYESH SURESH	05	10	18	
273	8912	SANAP CHETAN MARUTI	04	15	19	
274	8913	SANAP SHRADDHA ANIL	06	17	23	
275	8914	SANAP SNEHAL DATTATRAY	05	13	21	
276	8915	SANAP SWAPNIL MOHAN	05	13	18	
277	8916	SANAP TEJAS KACHARU	06	17	23	23
278	8917	SANGALE HARSHADA SHANTARAM	05	16	24	
279	8918	SANGALE PRAJAKTA BABURAO	05	15	22	
280	8919	SANGALE SAKSHI SACHIN	06	13	19	
281	8920	SANGALE SWATI AMBADAS	25	15	20	
282	8921	SANGLE APEKSHA SANDIP	06	18	24	
283	8922	SAPNAR VANITA YADAV	06	13	19	
284	8923	SARODE RAMESHWAR SHRIDHAR	04	09	13	
285	8924	SAYYAD MUSKAN GULAB	05	17	24	
286	8925	SAYYED SHOYEB KHWAJA	05	13	18	
287	8926	SHAIKH ALTAMASH ALIM	06	07	13	
288	8927	SHAIKH ALTAMASH ANWAR	06	11	17	
289	8928	SHAIKH FAZAL FIROZ	06	15	21	
290	8929	SHAIKH MAHEVISH ILIYAS	06	15	21	
291	8930	SHAIKH MAYASARA ANWAR	-	13	13	
292	8931	SHAIKH SAJEEDA ALTAF	05	10	18	
293	8932	SHAIKH SAMEER SALIM	06	15	21	
294	8933	SHAIKH TASBIYA ANSAR	05	12	19	
295	8934	SHELAR AAKANKSHA DATTU	05	18	25	
296	8935	SHELAR DIPALI HIRAMAN	05	13	20	
297	8936	SHELAR PRATIBHA BALU	05	16	21	
298	8937	SHELKE UJWALA BHAUSAHEB	06	16	22	
299	8938	SHETE PRASAD ARJUN	05	13	18	
300	8939	SHINDE AKASH AJIT	06	11	17	

Sr. No.	SeatNo	Student Name	Assignment	Test	Total	University Exam
301	8940	SHINDE AKSHADA ZUMBAR	06	16	22	
302	8941	SHINDE AVANTIKA SHASHIKANT	04	12	16	
303	8942	SHINDE DIVYA ANNASAHEB	06	16	22	
304	8943	SHINDE GAYATRI VITTHAL	06	12	18	
305	8944	SHINDE HARSHADA VILAS	06	12	18	
306	8945	SHINDE KANCHAN NANASAHEB	05	13	18	
307	8946	SHINDE KRISHNA JAGDISH	08	13	21	
308	8947	SHINDE MADHURI RAMESH	06	15	21	
309	8948	SHINDE OMKAR BHAGWAN	06	09	15	
310	8949	SHINDE PANKAJ BALU	05	11	16	
311	8950	SHINDE PANKAJ SANJAY	05	09	14	
312	8951	SHINDE POOJA NANDU	06	12	18	
313	8952	SHINDE PRATIKSHA ASHOK	07	12	19	
314	8953	SHINDE PUNAM SAMPAT	05	13	18	
315	8954	SHINDE RESHMA SUBHASH	02	10	12	
316	8955	SHINDE RUPALI BHAUPATIL	06	17	23	
317	8956	SHINDE SADHANA DATTATRAY	06	10	16	
318	8957	SHINDE SANPADA SOMNATH	07	15	22	
319	8958	SHINDE SAURABH ANIL	-	08	08	
320	8959	SHINDE SONIYA TUSHAR	06	13	19	
321	8960	SHINDE SUSHANT SURYABHAN	04	12	16	
322	8961	SHINDE SUVARNA DHONDIRAM	07	14	21	
323	8962	SHINDE SWATI SANJAY	07	14	21	
324	8963	SHINDE VAIBHAV EKNATH	07	15	22	
325	8964	SHINDE VAIBHAV NIVRUTTI	04	15	19	
326	8965	SHINDE VIJAYA SAMPAT	06	16	22	
327	8966	SHIRSATH BHAGYASHREE BHAUSAHEB	05	14	21	
328	8967	SHIRSATH KALYANI SUNIL	07	14	21	
329	8968	SIRSATH ASHVINI NARAYAN	04	12	16	
330	8969	SIRSATH GAYATRI GANPAT	05	13	18	
331	8970	SIRSATH KAVERI SURYABHAN	05	13	18	
332	8971	SIRSATH SEJAL BHARAT	05	15	20	
333	8972	SIRSATH SURAJ VITTHAL	05	13	18	
334	8973	SIRSATH SUVARNA SANJAY	05	15	20	
335	8974	SONAWANE ASHWINI ARUN	06	13	19	
336	8975	SONAWANE ASMITA TANAJI	04	14	18	
337	8976	SONAWANE KAMINI KASHINATH	05	16	21	
338	8977	SONAWANE PRITI DINKAR	08	15	23	
339	8978	SONAWANE TEJASWINI DNYANESHWAR	04	16	20	
340	8979	SONAWANE VRUSHALI BHAUSAHEB	07	16	23	
341	8980	TAKATE ROSHAN DNYANESHWAR	05	11	16	
342	8981	TAMBE POONAM MHALU	06	13	19	
343	8982	TAMBE PRITI SURESH	07	16	23	
344	8983	TAMBE RAHUL BHAUSAHEB	06	11	17	
345	8984	TAMBE YOGITA BHARAT	07	14	21	
346	8985	TANPURE SURAJ CHANGDEV	05	15	20	
347	8986	TAYADE SUJATA DILIP	07	10	17	
348	8987	TELHURE AMRAPALI RAVINDRA	06	14	20	
349	8988	THORAT ANKIT NARAYAN	06	14	20	
350	8989	THORAT BALU BAPU	-	05	05	
351	8990	THORAT RUSHIKESH MADHAV	05	14	19	

Sr. No.	SeatNo	Student Name	Assignment	Test	Total	University Exam
352	8991	THORAT SHIVANI SURYABHAN	05	13	18	
353	8992	TRIBHUVAN SHUBHAM PRABHAKAR	04	12	16	
354	8993	TUPE KOMAL KISHOR	06	13	19	
355	8994	TUPE SANDHYA RAMDAS	06	09	15	
356	8995	TUPE SHUBHAM PANDIT	07	10	17	
357	8996	TUPE SRUSHTI RAMDAS	07	09	16	
358	8997	UGALE AARTI SANJAY	06	17	23	
359	8998	UGALE ANUSHKA VIKAS	06	14	20	
360	8999	UGALE BHAGYASHREE BALASAHEB	06	15	21	
361	9000	UGALE DIVYA FAKIRA	05	12	17	
362	9001	UGALE HRITIK BHAUSAHEB	06	06	12	
363	9002	UGALE KESHAV SUDAM	04	14	18	
364	9003	UGALE PALLAVI BABASAHEB	06	14	20	
365	9004	UGALE ROHIT BABAN	05	14	19	
366	9005	UGALE RUSHIKESH KAILAS	07	11	18	
367	9006	UGALE RUSHIKESH RAMCHANDRA	05	14	19	
368	9007	VARANDAL SNEHAL RAJENDRA	07	15	22	
369	9008	VYAVHARE PRIYANKA VIJAY	06	10	15	
370	9009	VYAWAHARE ANURAG ANIL	-	12	12	
371	9010	WAGALE REENA BABAN	06	10	16	
372	9011	WAGH DIPALI SANJAY	05	15	20	
373	9012	WAGH MONIKA KHANDU	07	15	22	
374	9013	WAGH PRIYANKA KAILAS	05	15	20	
375	9014	WAGH SARTHAK CHINDHU	02	10	12	
376	9015	WAJE MANASI SHARAD	06	14	20	
377	9016	WAKCHAURE POOJA NITIN	07	12	19	
378	9017	WALUNJ RUTUJA KAILAS	05	12	17	
379	9018	WARUNGASE AVINASH DNYANESHWAR	06	11	17	
380	9019	WARUNGASE SANTOSH BHARAT	06	09	15	
381	9020	WARUNGASE VIDYA NAVNATH	06	12	18	
382	9021	WAVHALE AKSHAY JIJABHAU	08	15	23	
383	9022	YADAV MADHURI SUNIL	04	17	21	
384	9023	ZADE NIRANK RAVINDRA	07	11	18	
385	9024	ZAGADE AVINASH NITIN	-	13	13	
386	9025	ZALTE SANJAY BALU	05	16	21	
387	9026	ZUTE MAHESH MADHUSUDAN	08	07	15	
388	9027	ZUTE PRANJAL VIJAY	04	08	12	

Golesari Shubham Sulchdev

Sachin Jayshri Yalmik

09
07 11

Class- M.A.- I

Subject:- Agriculture Economics

Sr. No.		Name of Students	Written Test	Written Test	Home Assignment	Seminar	Total
		Marks	15	15	10	10	50
1	24104	AVHAD SHUBHAM DIGAMBAR	10	07	AB	AB	17
2	24105	JAGALE PANDURANG FAKIRA	10	09	AB	AB	19
3	24106	JAGTAP RAJSHREE NANDU	10	07	06	07	30
4	24107	KADALE MONALI RAJENDRA	09	08	07	05	29
5	24108	KASAR JYOTI ANNASAHEB	09	07	07	06	29
6	24109	MANDALE AKASH LAHANU	09	05	06	AB	20
7	24110	MENGAL KISHOR BALKRUSHNA	07	08	06	AB	21
8	24111	MENGAL SUNIL VIJAY	09	09	06	AB	24
9	24112	MURKUTE NILESH RAJENDRA	02	00	AB	AB	02
10	24113	NAGARE RUPALI SURYABHAN	10	06	AB	AB	16
11	24114	PALVE UMESH RAMNATH	10	08	AB	AB	18
12	24115	PATHARE DNYANESHWAR POPAT	06	07	06	06	25
13	24116	PAWAR PANKAJ DNYANDEO	09	08	AB	AB	17
14	24117	PAWAR SANKET SAMPATRAO	06	07	AB	AB	13
15	24118	SADGIR MAHESH KHANDERAO	11	09	AB	AB	20
16	24119	SADGIR MIRABAI BALU	09	09	AB	AB	18
17	24120	SANAP KANCHAN DILIP	09	08	07	06	30
18	24121	SANAP UDAY ANNA	05	03	AB	AB	08
19	24122	SANGALE AMOL DEVRAM	05	04	AB	AB	09
20	24123	SANGALE CHINTAMAN SHANTARAM	08	08	AB	AB	16
21	24124	SANGALE MACHHINDRA MOHAN	06	07	AB	AB	13
22	24125	SHAIKH MAIMUDDIN DADAMIYA	10	09	06	AB	25
23	24126	SONULE POOJA ROHIDAS	10	09	07	07	33
24	24127	WADHAVANE MONALI RAMNATH	09	07	07	AB	23
25	24128	WARUNGASE AMOL PARSHARAM	10	06	AB	AB	16
26		ZAGADE KAVITA DILIP	07	07	06	06	26
30							

Subject Teacher

(Dr. Y.H. Wakur)

H.O.D.

गुरुवर्य मामासाहेब दांडकेर कला, भ. वाजे
वाणिज्य व विज्ञान महाविद्यालय, सिन्नर

नाव:- निकिता अनिल वारंगसे

वर्ग:- TY. BCOM तुकडी:- B

ठेसरी क्रमांक :- 264

विषय :- अर्थशास्त्र/भारतीय आणि जागतिक आर्थिक विकास-I

विषय शिक्षक :- नाबस्कर सर.

$\frac{8}{10}$ 17

आर्थिक विकासाची संकल्पना सांगून आर्थिक विकासाचे विविध निर्देशक स्पष्ट करा.

सामान्यपणे कोणत्याही देशात व प्रदेशात विकास हा अस्खलन नैसर्गिक साधनसामग्री, वित्तीय भांडवल, मानवी भांडवल व त्याच्या दर्जा या संसाधनांच्या कार्यक्षम वापरावर अवलंबून असतो. देशाच्या आर्थिक विकासाच्या संदर्भात अर्थतज्ज्ञांमध्ये कालानुक्रमे विविध दृष्टिकोन विकसित झाल्याचे दिसून येते.

अर्थ :-

आर्थिक विकास म्हणजे राष्ट्रीय उत्पन्न व दरडोई उत्पन्नात वाढ याबरोबर सामाजिक कल्याणात वाढ हाही आर्थिक विकासाचाच भाग आहे. म्हणून आर्थिक विकास संकल्पना समजणे आवश्यक आहे. अर्थसंशोधकांच्या पूर्वकालापासून उद्दिष्टावस्थेत आर्थिक विकासाच्या समस्येबाबत आपले विचार मांडत आहेत. सर्व देशांमध्ये विकासाची प्रवृत्त प्रेरणा निर्माण झाली आहे आणि त्या दृष्टीने सर्व देश प्रयत्नशील आहेत. विकासाचे उद्दिष्ट गाठण्यासाठी विविध देश असे देशांतर्गत प्रयत्न करतात तसेच आंतरराष्ट्रीय वातावरणसुद्धा त्यांचे गट क्रियाशील आहेत.

व्याख्या :-

“आर्थिक विकास म्हणजे अशी प्रक्रिया आहे की, दीर्घ कालावधीत राष्ट्रातील लोकांच्या वास्तव दरडोई उत्पन्नात वाढ होण्याबरोबरच निरपेक्ष दारिद्र्यरेषेखालील लोकांमध्ये वाढ होणार नाही आणि उत्पन्नातील वितरण अधिक प्रमाणात असमान होणार नाही.”

- प्रा. जी. पुन. मेथर .

"आर्थिक विकास म्हणजे देशातील समाजाचा अल्पविकसित
व्हावातून उच्च आर्थिक स्तर गाठण्याचा प्रयत्न होय."

- मा. बर्डट सिंग

"दरडरेर उत्पात्तात टोणारी वाढ म्हणजे आर्थिक विकास होय."

- मा. लुईस.

"आर्थिक विकास म्हणजे वास्तव उत्पात्तात वाढ हाकून
आणव्यासाठी उत्पादक साधनांचे आर्थिक उपयोजन करणे होय."

- पॉल अखरट

आर्थिक विकासामध्ये काळानुक्रम दरडरेर वस्तु व सेवांच्या
उत्पादनात वाढ होव्यावरोबर अर्थव्यवस्थेची वस्तु व सेवांची
उत्पादनक्षमता वाढणे यांचा समावेश होत असतो.

- पिटरसन

आर्थिक विकास या संकल्पनेमध्ये चार वैशिष्ट्यावर भर
दिला जातो ति पुढीलप्रमाणे:

1] आर्थिक विकास ही एक प्रक्रिया आढे.

2] दरडरेर उत्पात्तात वाढ.

3] दीर्घकालीन वाढ.

4] उत्पन्न वाटपात असमानता.

आर्थिक विकासाचे निर्देशांक

विकासाचे अंतिम उद्देश मानवी जीवनमानाची दर्जा सुधारणे हे आहे. यासाठी आर्थिक विकास हे एक साध्यम आहे. पुढाच्या देशाच्या आर्थिक विकासाचे मापन करण्यासाठी ज्या घटकांचा वापर केला जातो त्यांना आर्थिक विकासाचे निर्देशांक असे म्हणतात. कोणत्याही देशाचा आर्थिक विकास झाला आहे की नाही याचा शोध आर्थिक विकासाच्या निर्देशांकावरून होता येतो.

- राष्ट्रीय उपज्जात वाढ
- दरडोई उपज्जात वाढ
- सांख्यिकीय वितरण
- दारिद्र्यात घट
- वास्तुमानाच्या दर्जात सुधारणा
- लोकसंख्येच्या गुणवत्तेत वाढ
- आरोग्यविषयक सुविधांमध्ये सुधारणा
- शिक्षणविषयक सुविधांमध्ये वाढ
- प्रादेशिक विषमतेत वाढ
- व्यवसायविस्तार व बेरोजगारीत घट

1) राष्ट्रीय उत्पन्नात वाढ :-

राष्ट्रीय उत्पन्नातील वाढ ही आर्थिक विकासाचा महत्त्वपूर्ण निर्देशक मानला जातो. राष्ट्रीय उत्पन्न ही व्यापक संकल्पना असल्याने तिचा वस्तुसूचकांशासत समावेश होतो. या संकल्पनेचा राष्ट्रीय लाभांश, राष्ट्रीय उत्पादन किंवा राष्ट्रीय खर्च असेही म्हणले जाते. एका वर्षाच्या शरणावधीत अर्थव्यवस्थेत उत्पादित केलेल्या आणि उपलब्ध असलेल्या वस्तु आणि सेवांचा सुगट म्हणजेच राष्ट्रीय उत्पन्न होय. आधुनिक अर्थव्यवस्था ही पैशावर आधारित आहे. म्हणून देशाचे राष्ट्रीय उत्पन्न हे पैशांमध्ये व्यक्त केले जाते. 'एका वर्षात आर्थिक प्रक्रियेपासून वाढला जे उत्पन्न मिळते त्यासच 'राष्ट्रीय उत्पन्न' असे म्हणतात. राष्ट्रीय उत्पन्न मापन समितीच्या मते, राष्ट्रीय उत्पन्न म्हणजे पुढील विशिष्ट कालखंडात निर्माण केल्यात आलेल्या वस्तु आणि सेवांचे दुहेरी मोजदाद होऊ न देता केलेले मापन होय.

2) दरडोई उत्पन्नात वाढ :-

देशाच्या दरडोई उत्पन्नातील वृद्धीदर्यातील आर्थिक विकासाचा महत्त्वाचा निर्देशक म्हणून ओळखला जातो. वार्षिक दरडोई उत्पन्न हे प्रसाध्या विशिष्ट क्षेत्रात वास्तव्या, प्रतिव्यक्तीचे वार्षिक आवश्यक उत्पादनाचे मोजमाप करते. ते देशाचे एकूण लोकसंख्या यांचा भागकार करून काढले जाते. तसेच प्रत्येक व्यक्तीची दरडोई लोकसंख्या याच पध्दतीने काढली जाते. सन 2016-17 मध्ये महावाढाचे दरडोई उत्पन्न 1,65,491 ₹ होते. सन 2019-20 पर्यंत त्यात 2,07,727 पर्यंत वाढ झालेली आहे.

चालु किमतीनुसार व स्थिर किमतीनुसार एकूण राष्ट्रीय आणि दरडोई उत्पन्नातील वाढ तिचासात घेतला तर त्यामध्ये एक महत्त्वाचा झटक लक्षात होणे गरजेचे आहे आणि तो म्हणजे चालु किमतीनुसार राष्ट्रीय उत्पन्नातील वाढ ही स्थिर किमतीनुसार राष्ट्रीय उत्पन्नातील वाढीपेक्षा अधिक आहे.

3) संपत्तीचे वितरण :-

देशात विविध आर्थिक वर्षात निर्माण होणाऱ्या संपत्तीचे वितरण सम प्रमाणात झाले असल्यास देशाचा आर्थिक विकास झाला आहे असे समजले जाते. देशाच्या राष्ट्रीय उत्पन्नाचे वितरण आर्थिक समान प्रमाणात झाल्यास देशाचा आर्थिक विकास वेगाने होतो. कारण आर्थिक विकासाचे फायदे सर्वांना समान प्रमाणात उपलब्ध होतात. मासमत्तेच्या विषम विभाजनामुळे लक्ष्य निश्चितीच्या व्याख्यासामध्ये व उपयोगक्षमतेमध्ये कामगारणा व मजुरांना कमी-अधिक उत्पन्न मिळत असल्यामुळे आर्थिक विषमता निर्माण होते. औद्योगिकदृष्ट्या पुढारलेल्या भांडवलवादी देशात राष्ट्रीय उत्पन्नाचा 30 ते 35 टक्के भाग प्रकृण लोकसंख्येच्या 10 टक्के असलेल्या भांडवलदार वर्गाकडे, तर उरलेले 65 ते 70 टक्के उत्पन्न उर्वरित 90 टक्के जनतेला प्राप्त होते. राष्ट्रीय उत्पन्नाच्या विषम विभाजनामुळे देशात बेकारी आणि दारिद्र्य वाढत जाते. कारण त्यामुळे देशामध्ये पुढार उपभोग मागणीचे प्रमाण कमी होऊन समक प्रभावी मागणीची पातळी खालावते.

4) दारिद्र्यात घट :-

ज्या खर्चाच्या पातळीस पोषणासाठी असलेले किमान उष्मांक व उच्च जीवनवश्यक वस्तु व सेवा उपलब्ध होऊ शकतात ती सर्वांची पातळी म्हणजे दारिद्र्यरेषा होय. या रेषेच्या खालचे वास्तीमान म्हणजे निकृष्ट वास्तीमान होय. तसेच निकृष्ट वास्तीमानसिद्धे वास्तीच्या लोकांना दारिद्र्य / गरीब म्हणता येईल. निरक्षरता, कमी उत्पन्न, बेकारी, उपभोगात कुपोषण, आजारपण, कमी आयुर्मान हे दारिद्र्याचे मुख्य निर्देशक आहेत. दारिद्र्य हा आर्थिक विकासाच्या मार्गातील मोठा अडथळा मानला जातो. प्रा. नवरी यांच्या मते, "प्रसिद्धा देश गरीब आहे," यासाठी 'दारिद्र्याचे दृष्ट्यक' असे म्हटले जाते. दारिद्र्याचे दृष्ट्यक गरीब हे आर्थिक विकासाच्या प्रक्रियेचे मुख्य अडथळ असते.

5) राष्ट्रमिमानाच्या दर्जात खुद्दावणा :-

देशातील नागरिकांच्या राष्ट्रमिमानाचा दर्जा उंचावणे हे आर्थिक विकासाच्या प्रक्रियेचे आणखी एक महत्वाचे उद्दिष्ट असते. राष्ट्रीय अथवा दरडीचे उत्पन्नात वाढ झाल्याने राष्ट्रमिमानाचा दर्जा वाढतो असे नाही. यासाठी अमेरिकेतील मॉरीस डी. मॉरीस यांच्या संकल्पनेनुसार अमेरिकाव्यतिरिक्त Overseas Development Council या संस्थेने जीवनमिमानाच्या भौतिक गुणवत्तेचा निर्देशांक तयार केला. सन 1950-51 ते 2019-20 या कालावधीत भारताच्या राष्ट्रीय उत्पन्नातील बसवरील व्यक्तीमध्ये दुरुविलेला आर्थ. सन 1950-51 मध्ये चालू किमतीनुसार भारताचे राष्ट्रीय उत्पन्न 10,360 कोटी ₹ होते तर स्थिर किमतीनुसार राष्ट्रीय उत्पन्न 2,92,996 कोटी ₹ होते.

6) लोकसंख्येच्या गुणवत्तेत वाढ :-

कोणत्याही देशाचा आर्थिक विकास हा देशातील उपलब्ध नैसर्गिक साधनसंपत्ती व लोकसंख्या या दोन घटकांवर अवलंबून असतो. भारतातील लोकसंख्येच्या संख्यात्मक दृष्टिकोनातून आणि गुणात्मक दृष्टिकोनातून विचार केला जातो. पुरुष लोकसंख्येतील उच्च शिक्षण घेतलेली नागरिकांची संख्या, प्रतिद्वार लोकसंख्येमागे बाळ अथवा महाविद्यालयांची संख्या, प्राथमिक लोकसंख्या, उत्पादक लोकसंख्या, वृत्तमान व वाढती लोकसंख्येचे प्रमाण, दैनंदिन उपभोगातून मिळवारे उपभोगाचे प्रमाण, वैद्यकीय सोई - खुविद्या, लोकसंख्येस उपलब्ध होणाऱ्या गुलभूत सोईखुविद्या यातून देशाच्या लोकसंख्येची गुणवत्ता वसत असते. या सर्व बाबींमध्ये होणारी गुणात्मक खुद्दावणा म्हणजे देशाचा आर्थिक विकास होय. तसेच आर्थिक विकास व लोकसंख्यावाढीचा दर यांचा परस्परसंबंध सुप्रमहत्वाचा असतो. कमी विकसित समाजात लोकसंख्यावाढीचा दर अधिक असतो. वाढत्या लोकसंख्येमुळे वितरण व्यक्तीवर लागू निर्माण होऊन त्याचा परिणाम आर्थिक विकासावर होतो.

7) आरोग्यविषयक श्रुतिज्ञानांमध्ये खुद्धारणः:-

पोषण दर्जा, प्रवृत्तेची स्थिती, जन्माच्या वेळचे आरुग्णता, अर्भक मृत्युदर, बाल मृत्युदर, माता मृत्युदर यांच्या स्थितीवरून आरोग्यविषयक निर्देशांक समजतो. देशातील जन्मतेची आरोग्यविषयक स्थिती सामाजिक विकासाच्या दृष्टीने महत्त्वाची असते. देशातील वयला जन्मदर व वयला मृत्युदर हा आर्थिक विकासाचा महत्त्वपूर्ण निर्देशक मानला जातो. तसेच World Economic Forum यांनी प्रकाशित केलेल्या अहवालांमध्ये प्रत्येकी वेळेस केलेला आढे की, भारतातील पितृसत्ताक पद्धतीचा फक्त मोठ्या प्रमाणात महिलांच्या आरोग्यास बसतो. या पितृसत्ताक पद्धतीमुळे पुढापायांच्या तुलनेत महिलांना आरोग्याच्या श्रुतिज्ञानाची प्रमाणात मिळत नाही किंवा त्या त्यांच्यापेक्षा पोहोचतच नाहीत. पितृसत्ताक पद्धतीत पुढापायांचा अधिक साहाय्य दिले जाते. महिला या आपल्या आरोग्यविषयक समस्यांची तक्रार करत नाहीत.

8) शिक्षणविषयक श्रुतिज्ञानांमध्ये वाढ:-

शिक्षणविषयक निर्देशांक व सुरुवातीला देशाच्या आर्थिक विकासाची कल्पना येत असते. देशातील शिक्षणाचा दर्जा, शिक्षणाची प्रगती, पुढापायांच्या शिक्षणाचा दर्जा व पुढापायांच्या शिक्षणाचा दर, बालेय वयलाचे प्रमाण कमी असणे यांसारख्या घटकांचा अभ्यास करून शिक्षणविषयक निर्देशांक मांडला जातो. शिक्षणविषयक निर्देशांक हा एक सामाजिक विकासाचा दर्जा निर्देशांक समजला जातो.

तसेच केवळ देशातील लोकसंख्येचे आकलन मागे असून घास्त नाही तर लोकसंख्येची गुणवत्ता उच्च असणे गरजेचे असते. लोकसंख्येची गुणवत्ता शैक्षणिक विकासावर अवलंबून असते. ज्या देशाचा शैक्षणिक विकास झालेला असतो त्या देशातील लोकसंख्येची गुणवत्ता वाढलेली असते. देशाचा आर्थिक विकास घडून येतो.

9) प्रादेशिक विषमतेत वाढ :-

सोब्या प्रमाणातील प्रादेशिक विषमता आणि आर्थिक विकासातील वाढता प्रादेशिक असमता ही भारतापुढील गंभीर प्रश्न आहे. भारतातील विविध वयोगटांमध्ये दरडोई उत्पन्न, गरिबी, मुसभूत वारी आणि आर्थिक-सामाजिक विकासांमध्ये खूप तफावत आढळून येते. भारताच्या पंचवार्षिक योजनांमध्ये देशातील अंतर्गत भागांमध्ये औद्योगिक विकासाला प्रोत्साहन देऊन ही प्रादेशिक तफावत कमी करण्यासाठी प्रयत्न करण्यात आले आहेत. तशीही उद्योगांची वाढ सर्वसाधारणपणे वाढीरी भागांमध्ये व बंदरांच्या वाढीसंबंधी जास्त होताना दिसते. आर्थिक सुद्धावांचा फायदा औद्योगिकदृष्ट्या प्रगत अशा राज्यांना अधिक होताना दिसतो.

10) व्यवसायविस्तार व बेरोजगारीत घट :-

वैयर्थ्याकडून वाढत्या पुढादा कामगंदा वा आर्थिक लाभचा व्यवसाय मिळणे म्हणजे बेरोजगार होय. राष्ट्राच्या दृष्टिकोनातून सक्षम व बळकट लोकं त्या राष्ट्राची अर्थव्यवस्था किती प्रमाणात काम करण्याची संधी उपलब्ध करून देते याचे निर्देशक असणारी अवस्था म्हणजे पूर्ण वा पुरेण बेरोजगार होय. अर्थव्यवस्थेचा पातळीवर बेरोजगार बळकटतेच्या संख्येपेक्षा बेरोजगार उपलब्धता कमी असोस, तर बेरोजगारी अथवा बेकरी निर्माण होते. सन 2000-01 मध्ये होती व संबंधित व्यवसायांमध्ये भारतातील 47 टक्के लोक काम करता होते. हा आकडा सन 2016-17 मध्ये 51 टक्के इतका होता.

Sr. No.	SeatNo	Student Name	Assignment	Test	Total	University Exam
1	7561	AAGLAWE RUPALI ASHOK	08	14	22	✓
2	7562	ADHAV ANURAG RAJENDRA	08	13	21	✓
4	7563	ADHAV SAMIKSHA NAVNATH	07	12	19	✓
5	7564	ADSARE PRITI DIPAK	09	18	27	✓
6	7565	AHIRE GUNJAN RAHUL	Ab	Ab	—	
7	7566	AROTE SUYOG RAMESH	08	12	20	✓
8	7567	ASWALE AARTI ASHOK	09	16	25	✓
9	7568	AVHAD AISHWARYA BALU	08	14	22	✓
10	7569	AVHAD AKASH NAVNATH	08	15	23	✓
11	7570	AVHAD ANKITA SANJAY	08	15	23	✓
12	7571	AVHAD ARPITA PANDIT	09	15	24	✓
13	7572	AVHAD CHETAN GANGADHAR	04	08	12	✓
14	7573	AVHAD GAYATRI SUNIL	08	10	18	✓
15	7574	AVHAD NILAM GOVIND	09	15	24	✓
16	7575	AVHAD PRAGATI NAVNATH	08	16	24	✓
17	7576	AVHAD PRIYANKA SOPAN	08	15	23	✓
18	7577	AVHAD SADANAND DEVIDAS	06	13	19	✓
19	7578	AVHAD SHITAL RAJARAM	08	14	22	✓
20	7579	AVHAD SONALI VILAS	08	17	25	✓
21	7580	BAIRAGI NAMRATA GORAKSHA	09	15	24	✓
22	7581	BALAK HARSHAD BHARAT	06	14	20	✓
23	7582	BALAK NEHA KISAN	08	11	19	✓
24	7583	BANGAL SHUBHANGI DNYANDEV	09	16	24	✓
25	7584	BANGAR RADHA SANTOSH	09	16	24	✓
26	7585	BANSODE VISHAL BHAUSAHEB	—	12	12	✓
27	7586	BARDE ADITYA SANJAY	08	10	18	✓
28	7587	BATWAL ABHISHEK DHARMARAJ	09	11	20	✓
29	7588	BEDARKAR RUSHIKESH RAJENDRA	08	12	20	✓
30	7589	BHABAD CHITRA GOVIND	09	16	25	✓
31	7590	BHABAD KAJAL GANPAT	09	15	24	✓
32	7591	BHABAD SHUBHANGI GOVIND	—	16	16	✓
33	7592	BHABAD VANITA MARUTI	08	15	23	✓
34	7593	BHADANE SHUBHANGI SANJAY	08	15	23	✓
35	7594	BHAGAT MADHURI KAILAS	07	15	22	✓
36	7595	BHAGAT VEDIKA SHEKHAR	07	15	22	✓
37	7596	BHALERAO SARLA SAHEBRAO	09	14	23	✓
38	7597	BHARSKAR KANCHAN PRAKASH	09	15	24	✓
39	7598	BHATJIRE NEHA RAMESH	07	12	19	✓
40	7599	BHUSARE KUNAL DILIP	07	12	19	✓
41	7600	BODKE AARTI SHIVAJI	07	16	23	✓
42	7601	BODKE RUTUJA GANPAT	08	15	23	✓
43	7602	BODKE SHILPA PATIL	09	14	23	✓
44	7603	BORHADE VAISHNAVI BHASKAR	08	15	23	✓
45	7604	CHANDORE SWAPNIL CHANDRABHAN	—	13	13	✓

Sr. No.	SeatNo	Student Name	Assignment	Test	Total	University Exam
46	7605	CHATUR KRUSHNA RAJENDRA	09	13	22	✓
47	7606	CHAVAN AKASH SANJAY	08	16	24	✓
48	7607	CHAVAN SANJANA YOGESH	08	16	24	✓
49	7608	CHAVAN SHUBHAM RAJENDRA		04	24	✓
50	7609	CHAVAN SIDDHARTH KADUBA	08	13	21	✓
51	7610	CHAVANKE SHREYAS SANJAY	08	11	20	✓
52	7611	CHHALLARE DHANASHRI PANKAJ	08	14	22	✓
53	7612	CHIKANE KIRAN BABAN	08	13	21	✓
54	7613	CHINE KUNAL PANDIT	08	14	22	✓
55	7614	DAGALE JYOTI DNYANESHWAR	09	11	20	✓
56	7615	DAGALE SANKET GOVIND	07	09	16	✓
57	7616	DAGALE VAISHALI WALU	09	16	25	✓
58	7617	DARADE MANISHA LAXMAN	09	16	25	✓
59	7618	DAUND TEJAS NAVNATH	08	12	20	✓
60	7619	DAWARE ABHISHEK SANJAY		12	12	✓
61	7620	DAWARE AKANKSHA NAVANATH	09	14	23	✓
62	7621	DAWARE AKSHAY SANJAY	08	13	21	✓
63	7622	DAWARE ANURADHA HAUSHIRAM	08	13	21	✓
64	7623	DAWARE KIRAN SANJAY	06	10	16	✓
65	7624	DAWARE POOJA WALMIK	08	14	22	✓
66	7625	DAWKHAR POOJA BHAUSAHEB	08	13	21	✓
67	7626	DESHMUKH DARSHAN DILIP	08	07	15	✓
68	7627	DESHMUKH PRITI RAMESH	09	13	22	✓
69	7628	DEVTALE PORNIMA BHARAT	09	15	24	✓
70	7629	DHALE PRITI RAMESH	09	13	22	✓
71	7630	DHANGAR BHARAT BABURAO				
72	7631	DHEPLE SWATI SOMNATH	06	15	21	✓
73	7632	DHOLE GAYATRI DATTU	09	12	21	✓
74	7633	DHOLI SAKSHI SAMPAT	09	16	25	✓
75	7634	DHOLI SANKET SUBHASH	07	15	22	✓
76	7635	DONGARE NISHA SUSHIL	09	15	24	✓
77	7636	DUSANE VAISHNAVI PRAKASH	09	15	24	✓
78	7637	GADAKH JYOTI JANARDAN	08	17	25	✓
79	7638	GADAKH SHUBHAM SUNIL	07	15	23	✓
81	7639	GAIKWAD PAYAL SUNIL		13	13	✓
82	7640	GAMANE RUSHIKESH GHAMAJI	09	16	25	✓
83	7641	GANGURDE SANDIP BANSILAL	09	18	24	✓
84	7642	GARGATE KAVERI DATTATRAY	08	16	24	✓
85	7643	GAVALI SANSKAR SUNIL	07	02	12	✓
86	7644	GHARTE KAVITA DNYANESHWAR	08	16	24	✓
87	7645	GHAYAL GAYATRI TUKARAM	07	16	23	✓
88	7646	GHOLAP RUTUJA NARAYAN	08	14	22	✓
89	7647	GHORPADE AJAY DNYANESHWAR	07	05	12	✓
90	7648	GHOTEKAR PARVIN MACCHINDRA	07	14	21	✓
91	7649	GHUGE ASHWINI MADHUKAR	08	13	21	✓
92	7650	GHUGE KRUSHNA SUKDEV	08	13	21	✓
93	7651	GIRI VISHAL LAXMAN	08	14	22	✓
94	7652	GITE SANDIP DATTATRAY	08	12	20	✓
95	7653	GITE VARSHA BALKRISHNA	09	16	25	✓
96	7654	GOLESAR AARTI KIRAN	08	11	19	✓

Sr. No.	SeatNo	Student Name	Assignment	Test	Total	University Exam
97	7655	GOLESAR PALLAVI RAJENDRA	09	13	22	✓
98	7656	GOLESAR PRASAD KIRAN	-	13	13	✓
99	7657	GOSAVI SUPRIYA MADHUKAR	08	14	22	✓
100	7658	GULVE PRATIKSHA KONDAJI	08	16	24	✓
101	7659	GUNJAL AMAR VILAS	-	12	12	✓
102	7660	GURULE PRATIKSHA KACHESHWAR	09	17	26	✓
103	7661	GURULE ROSHNI SHIVAJI	09	15	24	✓
104	7662	GURULE SUJATA SANJAY	08	15	23	✓
105	7663	HAGAWANE KOMAL PANDURANG	09	16	25	✓
106	7664	HANDORE NILESH GANPAT	08	18	26	✓
107	7665	ILAG ASHWINI MARUTI	09	15	24	✓
108	7666	INGALE AAKANKSHA ANIL	08	14	22	✓
110	7667	JADHAV ADITYA SUNIL	07	12	19	✓
112	7668	JADHAV JAYASHRI VALMIK	04	08	12	✓
113	7669	JADHAV MANSI SANDEEP	09	10	19	✓
114	7670	JADHAV NIKITA SURESH	08	04	12	✓
115	7671	JADHAV PALLAVI NAVNATH	08	16	24	✓
116	7672	JADHAV POOJA AMBADAS	08	15	23	✓
117	7673	JADHAV PRAKASH BALU	06	11	17	✓
118	7674	JADHAV PRAVIN RAUSAHEB	08	10	18	✓
119	7675	JADHAV SANSKRUTI RAVSAHEB	09	12	21	✓
120	7676	JADHAV SUREKHA KASHINATH	08	12	20	✓
121	7677	JADHAV VAISHNAVI RAJU	08	11	19	✓
122	7678	JAGDALE DIPALI SANJAY	09	16	25	✓
123	7679	JAGTAP AADITI PRAKASH	08	16	24	✓
124	7680	JAGTAP MONIKA NANDU	08	16	24	✓
125	7681	JARE GANESH MARUTI	-	13	13	✓
126	7682	JAYBHAVE POOJA KERU	-	17	17	✓
127	7683	JONDHOLE ANKITA SHANKAR	08	16	24	✓
128	7684	JONDHOLE VIKI KACHARU	07	13	20	✓
129	7685	JOSHI PRATHMESH DATTATRAY	08	12	20	✓
130	7686	KADAM POOJA DATTATRAY	-	13	13	✓
131	7687	KADAM PRATIK DATTATRAY	-	15	15	✓
132	7688	KADBHANE SUJATA BHARAT	06	Ab	06	✓
133	7689	KAHANDAL SHITAL PRAKASH	-	15	15	✓
134	7690	KAKAD POOJA BALASAHEB	08	16	24	✓
135	7691	KAKAD PUNAM BHAUSAHEB	08	13	21	✓
136	7692	KALUNGE NIKITA DATTATRAY	08	14	22	✓
137	7693	KANGANE SAMADHAN HANUMAN	08	13	21	✓
138	7694	KANKUSE ARPITA GANESH	09	16	25	✓
139	7695	KAPOOR DEVIKA JITENDRA	09	16	25	✓
140	7696	KARAD APARNA BABURAO	08	15	23	✓
141	7697	KARAD SAGAR NAVANATH	-	12	12	✓
142	7698	KARAD SUNIL CHINTAMAN	07	12	19	✓
143	7699	KARAD SUVARNA SUNIL	-	15	15	✓
144	7700	KARDAG KAJAL KIRAN	08	16	24	✓
145	7701	KARKHILE SHRADHA DILIP	08	14	22	✓
146	7702	KARPE MAYUR SHRIKANT	08	14	22	✓
147	7703	KARPE SAKSHI RAJENDRA	08	18	26	✓
149	7704	KASAR ARCHANA BHANUDAS	08	16	24	✓

Sr. No.	SeatNo	Student Name	Assignment	Test	Total	University Exam
150	7705	KASAR ROSHAN DIGAMBAR	06	15	21	✓
151	7706	KASAR VAISHNAVI SUKDEV	08	14	22	✓
152	7707	KASAR VRUSHALI GORAKSHNATH	08	14	22	✓
153	7708	KATARE DEVENDRA SHESHRAO	08	14	22	✓
154	7709	KATHALE AKSHAY ASHOK	07	14	21	✓
155	7710	KEDAR CHETAN KHANDERAO	08	16	24	✓
156	7711	KEKAN RUSHIKESH ASHOK	-	12	12	✓
157	7712	KHADE PRASHANT BALU	06	13	19	✓
158	7713	KHATALE AKASH RANGNATH	07	14	21	✓
159	7714	KHATALE BHUSHAN CHANDRAKANT	08	15	23	✓
160	7715	KHATALE SHUBHAM ARUN	-	13	13	✓
161	7716	KHATALE SUVARNA RAMDAS	09	14	23	✓
162	7717	KHEDLEKAR DHANASHREE MAHESH	09	14	23	✓
163	7718	KHETADE AASHABAI HANUMANT	09	04	13	✓
164	7719	KHULE NIKITA BHAGAVANTA	08	13	21	✓
165	7720	KHULE SHRIRANG RAJESH	Ab	Ab	-	✓
166	7721	KOKATE GAURAV MINANATH	-	14	14	✓
167	7722	KOKATE KOMAL BALASAHEB	08	11	19	✓
168	7723	KOKATE MAYURI SANJAY	09	16	25	✓
169	7724	KSHATRIYA NEHA DATTATRYA	08	12	20	✓
170	7725	KSHATRIYA SHRADDHA MANOJ	07	13	20	✓
171	7726	KSHIRSAGAR POOJA DNYANESHWAR	08	16	24	✓
172	7727	KULKARNI DIVYA MAHESH	-	12	12	✓
173	7728	KULTHE GANESH SANJAY	08	10	18	✓
174	7729	KUMAR SANDHYA PRADIP	07	10	17	✓
175	7730	KUSHARE CHETAN NAVNATH	-	16	16	✓
176	7731	KUSWAH PRATIBHA PRAMOD	09	15	24	✓
177	7732	KUTE POOJA DAGADU	08	15	23	✓
179	7733	LAHARE SHAILA MANOHAR	09	12	21	✓
180	7734	LANDGE MAYURI SHANTARAM	08	12	20	✓
181	7735	LATHI RUSHIKESH SANJAY	-	12	12	✓
182	7736	LOHAR HARISH DILIP	07	11	18	✓
183	7737	LONARE ASHWINI MURLIDHAR	08	17	15	✓
184	7738	LONARE PRAJAKTA DATTATRAYA	Ab	Ab	-	✓
185	7739	LONARE VAIBHAV SHAM	07	14	21	✓
187	7740	LONDHE PRATIKSHA VITTHAL	07	12	19	✓
188	7741	MAHAJAN RUTUJA VIJAY	08	16	24	✓
189	7742	MAHALE BHAGYASHRI MANIK	09	16	25	✓
190	7743	MAHATME SHALINI JAGANNATH	08	16	24	✓
191	7744	MAHATME SWAMINI VAMANRAO	08	15	23	✓
192	7745	MALI AMOL GANPAT	02	10	12	✓
193	7746	MALI SARTHAK ASHOK	-	12	12	✓
194	7747	MALI VIJAY JAYRAM	08	16	24	✓
195	7748	MANIYAR SAYANA USMAN	06	16	22	✓
196	7749	MARKAD PRACHI SHASHIKANT	-	14	14	✓
197	7750	MHASKE SHUBHAM PANDURANG	-	12	12	✓
198	7751	MITHE SALONI RAMKRUSHNA	07	17	24	✓
199	7752	MOHITE KALYANI VIJAY	09	15	24	✓
200	7753	MORE DIPALI BAPU	08	18	26	✓
201	7754	MULAK JAYDEEP SUBHASH	08	11	19	✓

Sr. No.	SeatNo	Student Name	Assignment	Test	Total	University Exam
202	7755	MURKUTE ADITI NAMDEV	08	16	24	✓
203	7756	MURKUTE ARCHANA VISHNU	08	16	24	✓
204	7757	MURKUTE KANCHAN SANJAY	08	15	23	✓
205	7758	MURKUTE MONIKA RAMDAS	08	16	24	✓
206	7759	MURKUTE VIDYA SUDAM	08	17	25	✓
207	7760	NAGARE ASHWINI BHASKAR	06	18	24	✓
208	7761	NAJAGAD GAYATRI TRYAMBAK	08	15	23	✓
209	7762	NAKKA PRATIKSHA RAJENDRA	07	14	21	✓
210	7763	NALGE VAISHNAVI SANTOSH	08	15	23	✓
211	7764	NANNAWARE ROHINI RAMDAS	06	15	21	✓
213	7765	NICHAL RUTUJA KISHOR	08	15	23	✓
214	7766	NIKAM MOHINI BALU	08	16	24	✓
215	7767	NIKAM SAYALI SUNIL	08	16	24	✓
216	7768	NIRGUDE ROHIT BALASAHEB	08	10	18	✓
217	7769	NIRGUDE SAGAR BALASAHEB	08	12	20	✓
218	7770	PADEKAR ABHIJIT KAILAS	Ab	00	Ab	-
219	7771	PADOL PRIYANKA NANDKISHOR	08	16	24	✓
220	7772	PAGAR POONAM ANNA	08	16	24	✓
221	7773	PAGAR RAHUL NARAYAN	07	12	19	✓
222	7774	PAGAR ROHIT DATTATRAY	07	05	12	✓
223	7775	PALVE PRAJYOT SANJAY	Ab	01	01	-
224	7776	PALVE ROHINI RAMNATH	07	16	23	✓
225	7777	PALVE VIDYA BHIVAJI	08	15	23	✓
226	7778	PANCHVE ASHWINI SUNIL	08	10	18	✓
227	7779	PANDIT DURGA DNYANESHWAR	08	16	24	✓
228	7780	PANGARKAR MOHINI SHIVAJI	07	10	17	✓
229	7781	PANGARKAR SANDHYA PANDHARINATH	09	15	24	✓
230	7782	PANSARE PALLAVI LAXMAN	09	12	21	✓
231	7783	PATEL KOMAL BALA	-	16	16	✓
232	7784	PATHAN VASIM HARUN	-	12	12	✓
233	7785	PATHEKAR VARSHA LAXMAN	08	14	22	✓
234	7786	PATIL ADITYA SANDEEP	08	14	22	✓
235	7787	PATIL VARSHA SAMADHAN	07	13	20	✓
236	7788	PATOLE DIVYA SANJAY	09	12	21	✓
237	7789	PATOLE PRAJAKTA ANNA	08	16	24	✓
238	7790	PATOLE SWATI RAMHARI	08	12	20	✓
239	7791	PAWAR ADARSH KAILAS	08	16	24	✓
240	7792	PAWAR NIKITA SADASHIV	07	12	19	✓
241	7793	PAWAR PRATIKSHA DATTATRAY	08	16	24	✓
242	7794	PAWAR RUTUJA GIRIDHARI	09	16	25	✓
243	7795	PAWAR SUVARNA SOMNATH	07	17	24	✓
244	7796	PAWAR VIJAYA RAGHUNATH	08	16	24	✓
245	7797	PAWAR YASH VIJAY	07	14	21	✓
246	7798	PAWASE SUDESH SITARAM	06	10	16	✓
247	7799	PHAPALE PRIYANKA MADHUKAR	-	12	12	✓
248	7800	POL PRIYANKA PRAKASH	07	08	15	✓
249	7801	POTE AISHWARYA KIRAN	08	08	16	✓
250	7802	POTE PALLAVI BALASAHEB	08	09	17	✓
251	7803	RAHANE VICKY GOPINATH	08	12	20	✓
252	7804	RASKAR ABHISHEK NANDU	07	14	21	✓

Sr. No.	SeatNo	Student Name	Assignment	Test	Total	University Exam
253	7805	SABALE NIKITA BALU	07	16	23	✓
254	7806	SABALE VISHAL NIVRUTTI	07	13	20	✓
255	7807	SAHANE POONAM ARJUN	08	16	24	✓
256	7808	SAHANE VANDANA PANDURANG	08	16	24	✓
257	7809	SAID ADITYA ASHOK	07	12	19	✓
258	7810	SALI JAYESH SURESH	08	12	20	✓
259	7811	SANAP CHETAN MARUTI	07	14	21	✓
260	7812	SANAP SHRADDHA ANIL	08	10	18	✓
261	7813	SANAP SNEHAL DATTATRAY	07	14	21	✓
262	7814	SANAP SWAPNIL MOHAN	07	16	23	✓
263	7815	SANAP TEJAS KACHARU	07	15	22	✓
264	7816	SANGALE HARSHADA SHANTARAM	07	16	23	✓
265	7817	SANGALE PRAJAKTA BABURAO	08	16	24	✓
266	7818	SANGALE SAKSHI SACHIN	07	13	20	✓
267	7819	SANGALE SWATI AMBADAS	08	14	22	✓
268	7820	SANGLE APEKSHA SANDIP	07	16	23	✓
269	7821	SAPNAR VANITA YADAV	09	16	25	✓
270	7822	SARODE RAMESHWAR SHRIDHAR	Ab	Ab	-	
271	7823	SAYYAD MUSKAN GULAB	08	16	24	✓
272	7824	SAYYED SHOYEB KHWAJA	07	14	21	✓
273	7825	SHAIKH ALTAMASH ALIM	08	13	21	✓
274	7826	SHAIKH ALTAMASH ANWAR	07	10	17	✓
275	7827	SHAIKH FAZAL FIROZ	08	14	22	✓
276	7828	SHAIKH MAHEVISH ILIYAS	07	12	19	✓
277	7829	SHAIKH MAYASARA ANWAR	07	10	17	✓
278	7830	SHAIKH SAJEEDA ALTAF	09	14	23	✓
279	7831	SHAIKH SAMEER SALIM	07	12	19	✓
280	7832	SHAIKH TASBIYA ANSAR	09	10	19	✓
281	7833	SHELAR AAKANKSHA DATTU	09	12	21	✓
282	7834	SHELAR DIPALI HIRAMAN	07	13	20	✓
283	7835	SHELAR PRATIBHA BALU	08	14	22	✓
284	7836	SHELKE UJWALA BHAUSAHEB	08	13	21	✓
285	7837	SHETE PRASAD ARJUN	08	14	22	✓
286	7838	SHINDE AKASH AJIT	05	10	15	✓
287	7839	SHINDE AKSHADA ZUMBAR	08	17	25	✓
288	7840	SHINDE AVANTIKA SHASHIKANT	07	13	20	✓
289	7841	SHINDE DIVYA ANNASAHEB	07	05	12	✓
290	7842	SHINDE GAYATRI VITTHAL	09	12	29	✓
291	7843	SHINDE HARSHADA VILAS	06	08	14	✓
292	7844	SHINDE KANCHAN NANASAHEB	08	15	23	✓
293	7845	SHINDE KRISHNA JAGDISH	08	12	20	✓
294	7846	SHINDE MADHURI RAMESH	08	14	22	✓
296	7847	SHINDE PANKAJ BALU	06	12	18	✓
297	7848	SHINDE PANKAJ SANJAY	07	13	20	✓
298	7849	SHINDE POOJA NANDU	07	14	21	✓
299	7850	SHINDE PRATIKSHA ASHOK	08	15	23	✓
300	7851	SHINDE PUNAM SAMPAT	08	15	23	✓
301	7852	SHINDE RESHMA SUBHASH	08	15	23	✓
302	7853	SHINDE RUPALI BHAUPATIL	09	14	23	✓
303	7854	SHINDE SADHANA DATTATRAY	08	14	22	✓

Sr. No.	SeatNo	Student Name	Assignment	Test	Total	University Exam
304	7855	SHINDE SANPADA SOMNATH	07	12	19	✓
305	7856	SHINDE SAURABH ANIL	Ab	00	00	
306	7857	SHINDE SONIYA TUSHAR	Ab	Ab	-	
307	7858	SHINDE SUSHANT SURYABHAN	08	12	20	✓
308	7859	SHINDE SUVARNA DHONDIRAM	08	16	24	✓
309	7860	SHINDE SWATI SANJAY	08	12	20	✓
310	7861	SHINDE VAIBHAV EKNATH	08	13	21	✓
311	7862	SHINDE VAIBHAV NIVRUTTI	07	14	21	✓
312	7863	SHINDE VIJAYA SAMPAT	07	13	20	✓
313	7864	SHIRSATH BHAGYASHREE BHAUSAHEB	06	14	20	✓
314	7865	SHIRSATH KALYANI SUNIL	08	15	23	✓
315	7866	SIRSAT ASHVINI NARAYAN	08	12	20	✓
316	7867	SIRSAT GAYATRI GANPAT	08	12	20	✓
317	7868	SIRSAT KAVERI SURYABHAN	08	10	18	✓
318	7869	SIRSAT SEJAL BHARAT	09	10	19	✓
319	7870	SIRSAT SURAJ VITTHAL	07	12	21	✓
320	7871	SIRSAT SUVARNA SANJAY	08	10	18	✓
321	7872	SONAWANE ASHWINI ARUN	06	12	18	✓
322	7873	SONAWANE ASMITA TANAJI	07	14	21	✓
323	7874	SONAWANE KAMINI KASHINATH	07	16	23	✓
324	7875	SONAWANE PRITI DINKAR	08	15	23	✓
325	7876	SONAWANE TEJASWINI DNYANESHWAR	06	13	19	✓
326	7877	SONAWANE VRUSHALI BHAUSAHEB	08	15	23	✓
327	7878	TAMBE POONAM MHALU	07	13	20	✓
328	7879	TAMBE PRITI SURESH	07	14	21	✓
330	7880	TANPURE SURAJ CHANGDEV	07	12	19	✓
331	7881	TAYADE SUJATA DILIP	07	10	17	✓
332	7882	TELHURE AMRAPALI RAVINDRA	07	13	20	✓
333	7883	THORAT ANKIT NARAYAN	08	12	20	✓
334	7884	THORAT RUSHIKESH MADHAV	07	14	21	✓
335	7885	THORAT SHIVANI SURYABHAN	07	14	21	✓
336	7886	TRIBHUVAN SHUBHAM PRABHAKAR	07	10	17	✓
337	7887	TUPE KOMAL KISHOR	09	15	24	✓
338	7888	TUPE SANDHYA RAMDAS	08	12	20	✓
339	7889	TUPE SRUSHTI RAMDAS	08	06	14	✓
340	7890	UGALE AARTI SANJAY	08	12	20	✓
341	7891	UGALE ANUSHKA VIKAS	08	12	20	✓
342	7892	UGALE BHAGYASHREE BALASAHEB	08	12	20	✓
343	7893	UGALE DIVYA FAKIRA	07	12	19	✓
344	7894	UGALE HRITIK BHAUSAHEB	-	12	12	✓
345	7895	UGALE KESHAV SUDAM	07	12	19	✓
346	7896	UGALE PALLAVI BABASAHEB	07	10	17	✓
347	7897	UGALE ROHIT BABAN	07	10	17	✓
348	7898	UGALE RUSHIKESH KAILAS	08	10	18	✓
349	7899	UGALE RUSHIKESH RAMCHANDRA	08	08	16	✓
350	7900	VARANDAL SNEHAL RAJENDRA	07	13	20	✓
351	7901	VYAVHARE PRIYANKA VIJAY	06	10	16	✓
352	7902	VYAWAHARE ANURAG ANIL	07	08	15	✓
353	7903	WAGALE REENA BABAN	-	12	12	✓
354	7904	WAGH DIPALI SANJAY	07	10	17	✓

Sr. No.	SeatNo	Student Name	Assignment	Test	Total	University Exam
355	7905	WAGH MONIKA KHANDU	08	14	22	✓
356	7906	WAGH PRIYANKA KAILAS	08	13	21	✓
357	7907	WAGH SARTHAK CHINDHU	-	07	07	✓
359	7908	WAKCHAURE POOJA NITIN	08	14	22	✓
360	7909	WALUNJ RUTUJA KAILAS	08	14	22	✓
362	7910	WARUNGASE SANTOSH BHARAT	08	10	12	✓
363	7911	WARUNGASE VIDYA NAVNATH	07	13	20	✓
364	7912	WAVHALE AKSHAY JIJABHAU	07	12	19	✓
365	7913	YADAV MADHURI SUNIL	07	14	21	✓
366	7914	ZADE NIRANK RAVINDRA	08	12	20	✓
368	7915	ZALTE SANJAY BALU	08	14	22	✓
369	7916	ZUTE MAHESH MADHUSUDAN	-	02	02	✓
370	7917	ZUTE PRANJAL VIJAY	06	10	16	✓
80	41709	GAIKWAD NIKITA BHARAT	-	13	13	✓
109	41710	JADHAV ABHISHEK SUNIL	08	12	20	✓
111	41711	JADHAV AKSHAY DEVRAM	09	05	05	✓
148	41712	KARPE SAURABH KAILAS	Ab	Ab	Ab	
212	41713	NATHE GANESH DATTATRAY	Ab	02	02	✓
3	42319	ADHAV ROHIT MACHHINDRA	08	14	22	✓
186	42320	LONDHE KOMAL RAJENDRA	02	10	12	✓
295	42321	SHINDE OMKAR BHAGWAN	08	04	12	✓
361	42322	WARUNGASE AVINASH DNYANESHWAR	08	10	18	✓
367	42323	ZAGADE AVINASH NITIN	06	06	12	✓
178	44306	LAGAD PRASAD ARUN	05	07	12	✓
358	44307	WAJE MANASI SHARAD	Ab	Ab	Ab	
329	44894	TAMBE RAHUL BHAUSAHEB	07	12	19	
371		AVHAD POONAM MARUTI				
372		HANDORE ASHWINI SOMNATH		18		
373		JADHAV HARSHADA NARESH				
374		JADHAV SANKET KAILAS		14		
375		JADHAV SHRIKANT BHAGAVAT				
376		JAGTAP POOJA BALASAHEB				
377		JONDHALE KOMAL SOMNATH	08			
378		KAHANDAL ARJUN GANGADHAR				
379		KEDAR MANISHA SAMBHAJI	08	17		
380		PAWAR SURAJ RAJENDRA	Ab	Ab		
381		PAWASE MADHURI NANDU	Ab	Ab		
382		RATHOD KAJAL RAJU				
383		REVGADE RADHIKA TUKARAM				
384		TAKATE ROSHAN DNYANESHWAR				
385		TAMBE YOGITA BHARAT				
386		THORAT BALU BAPU				
387		TUPE SHUBHAM PANDIT		12		
		Dagale Sidhharth Shankar		08		

नाशिक जिल्हा मराठा विद्या प्रसारक समाजाचे
गु.मा.दांडेकर कला, भगवंतराव वाजे वाणिज्य महाविद्यालय,
सिन्नर, जि.नाशिक

• संशोधन प्रकल्प अहवाल •

विडी उद्योग

• सादरकर्ता •

सदगीर महेश खंडेराव

एम.ए.अर्थशास्त्र

• मार्गदर्शक •

प्राध्यापक

प्रा. भारस्कर सर

गु.मा.दा.कला,भ.वा.वाणिज्य व विज्ञान महाविद्यालय ,

सिन्नर, जि.नाशिक

CERTIFICATE

THAT IS TO CERTIFY THAT

Name:-**SADGIR MAHESH KHANDERAO**

Class:-**M.A.(Eco.)PART-II** Seat No:-

Has satisfactorily completed Research Project in

The Subject:-**VIDI UDYOG**

As Laid Down by The University of Poona The Academic

Year 2020-21

GUIDE TEACHER

(Prof. Y. L. Bhaskar)



H.O.D.

PRINCIPAL

G. M. & Arts, B. W. Commerce and
Science College, Simar, Dist. Nashik

अ.नं .	प्रकरणांची नावे
१.	<p data-bbox="395 365 667 412">संशोधनाची उद्दिष्टे</p> <p data-bbox="395 450 600 497">संशोधनाचे पद्धती</p> <p data-bbox="395 533 592 580">संशोधनाचे महत्व</p>
२.	<p data-bbox="395 618 906 665">नाशिक जिल्हा सिन्नर तालुका पश्चिम</p> <p data-bbox="395 703 512 750">पार्श्वभूमी</p> <p data-bbox="395 788 571 835">स्थान विस्तार</p> <p data-bbox="395 873 603 920">प्राकृतिक रचना</p> <p data-bbox="395 958 544 1005">प्रमुख पिके</p> <p data-bbox="395 1043 523 1090">उद्योगधंदे</p> <p data-bbox="395 1128 807 1176">सिन्नर तालुका पश्चिम (पार्श्वभूमी)</p> <p data-bbox="395 1214 523 1261">उद्योगधंदे</p>
३.	<p data-bbox="395 1319 847 1366">सिन्नर शहरातील विडी कामगार</p> <p data-bbox="395 1404 983 1451">सिन्नर तालुक्यातील विडी कामगारांची संख्या</p> <p data-bbox="395 1489 679 1536">विडी कामाचे स्वरूप</p> <p data-bbox="395 1574 711 1621">विडी कामगारांचे उत्पन्न</p> <p data-bbox="395 1659 695 1706">विडी कामगारांचा खर्च</p>

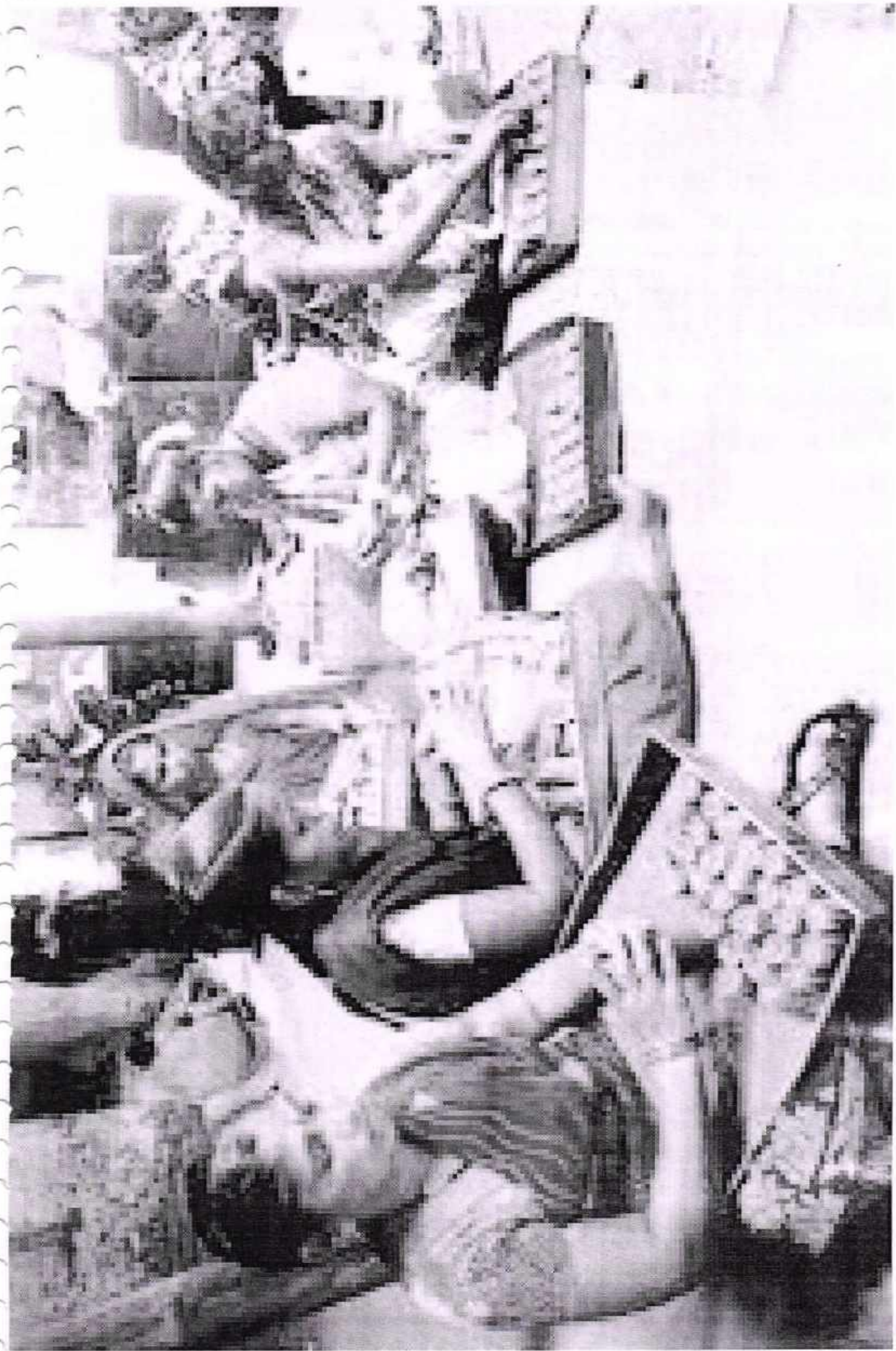
४.	विडी कामगारांची कार्यक्षमता कमी असण्याची कारणे कामगारांची कार्यक्षमता वाढवण्याची उपाय योजना
५.	विडी कामगारांच्या समस्या
६.	विडी कामगारांच्या समस्या परिहरणासाठी उपाय योजना
७	निष्कर्ष व शिफारशी परिशिष्टे प्रश्नावली संदर्भ सूची



मनोगत

पुणे विद्यापिटाच्या अंतर्गत गु.मा. दांडेकर कला भगवंतराव काजे वाणिज्य आणि विज्ञान महाविद्यालया तर्फे एम.ए. अर्थशास्त्र या पदवीसाठी एक शोधनिबंध सादर केला आहे . या संशोधनाचा दियार्थ्यांना प्रत्यक्ष अनुभव यावा . त्याचप्रमाणे त्यांना संशोधनाची आवड निर्माण व्हावी हाच उद्देश असतो .

प्रस्तुत शोध निबंधात मी सिन्नर शहरातील विडी कामगारांच्या आर्थिक आणि सामाजिक जिजवनातील अध्ययन हा विषय निवडला असुन या शोध निबंधात विडी व्यवसायातील कामगारांच्या समस्या समजावून घेऊन या समस्या सोडवण्यासाठी उपाय योजना केल्या आहे .

या शोधनिबंधात विडी व्यवसायाचे स्वरूप कामगारांची संख्या कामगारांचे उत्पन्न त्यांच्या समस्या समजावून घेऊन त्या समस्या सोडवण्यासाठी उपाय योजना केल्या आहे . हा शोधनिबंध सादर करतांना भला सिन्नर शहरातील विडी कामगारांनी प्रत्यक्ष व अप्रत्यक्ष सहकार्य केले . त्याचप्रमाणे आमच्या महाविद्यालयातील मार्गदर्शन यांचे मोलाचे सहकार्य मिळाले .

प्रस्तुत शोध निबंधामुळे मला संशोधनाचा प्रत्यक्ष अनुभव मिळाला . त्याच प्रमाणे विडी व्यवसायातील कामगारांच्या आर्थिक आणि सामाजिक जिजवनाची माहिती मिळाली या संशोधनाचा अनुभव भविष्यात अतिशय महत्वाचा ठरणार आहे . त्याचप्रमाणे हा शोधनिबंध सादर करण्यासाठी माझे मार्गदर्शक व सिन्नर शहरातील विडी कामगार यांचे मला सहकार्य मिळाले त्यांचे मी आभार मानते .

ऋणनिर्देशन

पुणे विद्यापिठाच्या एम. ए. अर्थशास्त्र पदवीस एक शोधनिबंध सादर करतांना मला अतिशय आनंद वाटतो . या शोध प्रबोधनाचा उपयोग पदवी प्राप्त करणा- या विद्यार्थ्यांना संशोधनाचा प्रत्यक्ष अनुभव मिळावा . आणि संशोधनाची क्षितीजे त्यांच्या आकलनात यावीत व त्याच्या अंगी संशोधनाची आवड निर्माण व्हावी हाच उद्देश आहे .

प्रस्तुत संशोधनासाठी सिन्नर शहरातील विडी कामगारांचे आर्थिक आणि सामाजिक जिवनाचे अध्ययन हा विषय निवडला आहे . त्याद्वारे विडी कामगारांच्या आर्थिक आणि सामाजिक जीवनात उद्भवणाऱ्या समस्या जाणुन घेवून या समस्या परिहरणासाठी उपाय योजना करणे हाच उद्देश समोर ठेवुन शोध प्रबोधनाचे काम हाती घेवुन पुर्ण करण्याचा प्रयत्न केला आहे . सदर शोध प्रबंध पुर्ण करण्यासाठी मला गु . मा . दांडेकर कला , भ . वाजे वाणिज्य आणि विज्ञान महाविद्यालय सिन्नर त्याच प्रमाणे या विद्यालयातील माझे मार्गदर्शक प्रा . एस.एन.पगार सर यांनी मला वेळोवेळी मार्गदर्शन केले त्याबद्दल सर्व प्रथम त्यांचे आभार व त्याच प्रमाणे हा शोध निबंधासाठी सिन्नर शहरातील विडी कामगारांनी आपला बहुमोल वेळ खर्च करून मदत केली त्याबद्दल त्यांचे आभार मानते .

प्रस्तुत शोधनिबंधात गु.मा. दांडेकर कला भगवंतराव बाजे वाणिज्य आणि विज्ञान महाविद्यालयातील प्राचार्य डॉ. पी.व्ही.रसाळ सर त्याचपत्रमाणे प्रा. भारस्कर सर . प्रा . कांबळे सर आणि माझे मार्गदर्शक प्रा . एस.एन.पगार सर यांच्या मार्गदर्शनामुळे हा शोधनिबंध सादर केला त्यांचे आभार ...

प्रस्तावना

भारत हा विकसनशिल देश सगुन ओळखला जातो असला तरी आजही भारतात असलेल्या साडेसात लाख खेड्यापैकी किती तरी खेते की अविकसित आहे . त्यांचा अनेक समस्या भेडसावत आहे . भारतातील ग्रामीण भागाबरोबर शहरी भागातही पायाभुत सुविधांच्या समस्या आरोग्य विषयक सुविधा त्याचप्रमाणे प्राथमिक शिक्षणाची प्रतिकूल परिस्थिती शिक्षणाचा निष्कृष्ट दर्जा रोजगारांधी समस्या यासारख्या अनेक समस्या भेडसावत आहे .

भारतात ब्रिटीश येण्यापूर्वी खेडी स्वयंपूर्ण होतो कारण त्यापैकी प्रारोमा भागाबरोबर शहरी भागातही हातउदयोग मोठ्या प्रमाणावर होते . परंतु विटीजा हातबरीच्या हस्तक्षेपामुळे भारतातील हस्तउदयोगांचा -ह्रास झाला आणि देशाल मोठ्या प्रमाणावर रोजगाराचा प्रश्न हा आजही भेडसावत आहे .

प्रस्तुत शोध निबंधात नाशिक जिल्हा त्याच प्रमाणे सिन्नर तालुक्यातील उदयोग धंद्यावर प्रकाश झोत टाकण्याचा प्रयत्न केला आहे . कारण प्रत्येक देशाचा विकास र त्याच देशातील उदयोगधंद्यावर अवलंबून असतो . ज्या देशाची लोकसंख्या गुणवत्तेल अधिक सक्षम असुन रोजगारांची उपलब्धता असेल तर त्या देशाचा आर्थिक विकास मोठ्या प्रमाणावर होतो . सदर शोध निबंधात पामुड्याने सिन्नर शहरातील विडी व्यवसायावर एका झोत टाकण्याचा प्रयत्न केला असुन विडी व्यवसायातील कामगारांच्या समस्या समजावुन घेऊन त्या समस्येच्या परिहरणासाठी उपाय योजना करण्याचा प्रवास करून हा शोध निकष पूर्ण केला आहे .

प्रकरण -१ ले

संशोधनाची उद्दिष्ट्ये व पध्दती

१. संशोधनाच्या पध्दती.

२. संशोधनाचे महत्त्व.

प्रकरण -१ ले

संशोधनाची उद्दिष्ट्ये व पध्दती

संशोधन म्हणजे कोणत्याही प्रकारची माहिती शोधून काढण्याच्या उद्देशाने , जिज्ञासू , वित्तीने , काळजीपूर्वक केलेली चौकशी किंवा परिश्रम पूर्वक केलेले काम म्हणजे संशोधन होय. संशोधन हे विशिष्ट प्रकारची माहिती मिळवण्यासाठी त्याचद्वारे ठराविक उद्दिष्टे साध्य करण्यासाठी केली जाते . संशोधनाचे व्यवहारीक संशोधन , सामाजिक संशोधन , शुद्ध संशोधन असे वेगवेगळ्या विषयातील उद्दिष्ट्ये समोर ठेवून केले जात असते. ज्ञान प्राप्त करणे , ज्ञानात वृद्धी करणे , भर टाकणे तसेच उपलब्ध असलेल्या जुन्या ज्ञानाची पुनर्परिक्षा करून त्याचे शुद्धीकरण केले जाते. हा शुद्ध संशोधनाचा मुख्य उद्देश असून या प्रकारचे संशोधन शुद्ध संशोधनाच्या प्रकारात केला जातो .

यामध्ये नवीन माहिती आणि घटनांचे अध्ययन केले जाते . आणि जूने अथवा पुर्वीचे प्रचलित सिद्धान्त वर्तमान परिस्थितीच्या संदर्भात योग्य आहेत किंवा नाही याचा शोध घेतला जातो. नवीन परिस्थितीत देखील जुने नियम आणि सिद्धान्त खरे उरू शकतात.

त्यामुळे संशोधनाचे मुख्य उद्दिष्ट्ये म्हणजे जूने सिद्धांत वर्तमान परिस्थितीत योग्य ठरत नसल्यास त्यात आणखी त्या सुधारणा करणे हा असतो . काही वेळा नवीन परिस्थिती असल्यामुळे मधीन मामस्या निर्माण होतात . त्यामुळे नव्या समस्येचे योग्य निराकरण करता येत नाही . त्यासाठी नवीन नियम कित्या सिद्धांत वर्तमान परिस्थितीशी मेळ वसवणारा असा तयार करणे हे संशोधनाचे मुख्य उद्दिष्ट्ये म्हणजे जूने सिद्धांत शोधून काढणे गरजेचे असते कारण पुर्वीच्या सिद्धान्ताचा नवीन नियम किंवा सिद्धान्त वर्तमान परिस्थितीशी मेळ वसवणारा असा तयार करणे हे संशोधनाचे उद्दिष्ट्ये असते . संशोधनाची उद्दिष्ट्ये कित्या हेतू हे पुढील प्रमाणे आहेत .

➤ संशोधनाची उद्दिष्टये किंवा हेतू :

१) ज्ञानाची प्राप्ती करणे :

ज्ञानवृद्धी करणे हा प्रत्येक संशोधकाचा मुख्य उद्देश असतो . ज्ञानवृद्धीचे ते एक साधन आहे . संशोधनाचा मुख्य उद्देश समाज जिवन घटना किय़ा समस्या संदर्भात ज्ञान प्राप्त करणे हा आहे . यामध्ये केवळ नवीन माहिती बहल नव्हे तर जुन्या माहितीबाबतही ज्ञान मिळवण्याचा प्रयत्न केला जातो . सामाजिक जिवना बहल विशिष्ट प्रकारची माहिती ही नैसर्गिक शास्त्राप्रमाणे स्थिर आणि शास्वत नसतात . तर त्याच्याच सातत्याने बदल होत असतो . त्यामुळे समाजातील नवीन विषयाशी संबंधीत नधीन माहितीचे ज्ञान मिळवले जाते . त्याच प्रमाणे जुन्या माहितीचे पुनर्परिक्षण करून तपासले जाते . अशा प्रकारे या सगळ्याचा अभ्यास करून आपले ज्ञान हे गतीशिल आणि प्रगतीशिल बनविणे हा संशोधनाचा मुख्य उद्देश आहे .

२) समाजातील समस्या सोडवणे :

समाजातील जिवनातील समस्या सोडवण्यासाठीच्या संशोधनातुन मिळवलेले ज्ञान अतिशय फायदेशिर असते . आजच्या काळात समाजिक जिवनात विज्ञान व तांत्रिक प्रगतीमुळे समस्या मोठ्या प्रमाणात वाढल्या आहे . अशा समस्या सोडवणे हा संशोधनाचा मुख्य उद्देश आहे .

३) सामाजिक योजना तयार करणे :

सामाजिक संशोधनातुन मिळणाऱ्या ज्ञानाचा उपयोग सामाजिक योना तयार करण्यासाठी होतो . समाजात असणाऱ्या व्यवसाय संस्था किंवा कामगार यांच्या समस्याचा विचार करून त्या दृष्टीने उपाय योजना करण्यासाठी संशोधनाचा उद्देश असतो .

Handwritten notes in a notebook, including a title at the top and several paragraphs of text. The text is mostly illegible due to blurriness.

Handwritten notes in a notebook, including a title at the top and several paragraphs of text. The text is mostly illegible due to blurriness.

Handwritten notes in a notebook, including a title at the top and several paragraphs of text. The text is mostly illegible due to blurriness.

४) सरकारी धोरणांची मांडणी :

आपल्या देशातील नागरीकांना कोणत्या समस्यांना तोंड द्यावे लागते . अशा समस्येचे संशोधन करून त्याबदारे पंचवार्षिक योजनेत नियोजन करतात येते . त्याच प्रमाणे आर्थिक विकास प्रतिकूल असलेली परिस्थिती संशोधनाच्या सह्याने अनुकूल करणे हा मुख्य उद्देश सामाजिक संशोधनाचा असतो .

अशा प्रकारे सामाजिक व्यवहारीक घटना किंवा त्याचे व्यवसाय जगतावर होणारे भ्यरिणामस्तपासणे

१.१) संशोधनाची पध्दती :

संशोधनकर्ता हा विशिष्ट अध्ययन क्षेत्रात जावून विषयाची संबंधीत क्षेत्राचा अभ्यास करण्यासाठी प्रामुख्याने खालील पध्दतीचा वापर करतो .

१) निरीक्षण पद्धत :

निरीक्षण पद्धत ही संशोधनाची प्राथमिक पद्धत आहे . या पद्धतीचा वापर करून संशोधन कर्ता प्रत्यक्ष स्वतः संबंधीत विषयातील क्षेत्रात जावून तेथील घटना , वस्तु , व्यवहार इत्यादी संबंधीची माहिती गोळा करतो . त्याचप्रमाणे त्या क्षेत्रातील राहणीमान , सण , समारंभ , भाषा , वृद्धी परंपरा या विषयीचे निरीक्षण करात संबंधीत माहिती गोळा करतो .

२) मुलाखत पद्धत :

विशिष्ट प्रकाराची माहिती गोळा करण्याची ही एक चांगली पद्धत आहे . या पद्धतबदारे प्रत्यक्ष माहितीची उपलब्धता होते . या पद्धतीत संबंधीत व्यक्तींशी प्रत्यक्ष



The first part of the document discusses the importance of maintaining accurate records of all transactions. It emphasizes that every entry should be supported by a valid receipt or invoice. This ensures transparency and allows for easy verification of the data.

In the second section, the author outlines the various methods used to collect and analyze the data. This includes both manual data entry and the use of specialized software tools. The goal is to ensure that the data is both accurate and easy to interpret.

The third part of the document provides a detailed breakdown of the results. It shows that there has been a significant increase in sales over the period covered by the report. This is attributed to several factors, including improved marketing strategies and a focus on customer service.

Finally, the document concludes with a series of recommendations for future actions. It suggests that the company should continue to invest in its marketing efforts and maintain its high standards of customer service. This will help to ensure long-term success and growth.

संशोधन कर्ता संभाषण , चर्चा , गप्पा गोष्टी व्दारे विषयांशी संबंधीत माहिती गोळा करता येते .

३) प्रश्नावली पद्धत :

संशोधनाचे क्षेत्र जर मोठया प्रमाणात विस्तृत असेल तर संशोधन कर्त्याला | स्वतः लक्ष ठेवून माहिती गोळा करणे शक्य होत नाही . अशा वेळी संबंधीत विषयाची एक प्रश्नावली संशोधन कर्ता तयार करतो . आणि पोष्टाव्दारे माहिती देवु शकणाऱ्या त्या क्षेत्रातील व्यक्तींकडे पाठवून उत्तरे मागतली जातात .

४) सर्वेक्षण पद्धत :

सामाजिक पटनांशी संबंधीत निरीक्षण म्हणजे सामाजिक सर्वेक्षण होय.या पद्धतीत समाजातील घटना व्यवहार यांचा शोध घेतला जातो .

५) अनुसूची पद्धत :

अनुसूची पद्धत एक प्रकारे प्रश्नावली आहे या पद्धतीत संशोधक स्वतः : अनुसूची संबंधीत व्यक्तींकडे घेवून जातो . त्या विषयाशी संबंधीत व्यक्तीला प्रश्न विचारून उत्तरे लिहून घेतो . या पद्धतीमुळे अशिक्षित व्यक्तींकडून देखिल माहिती संकलित करता येते . अशाप्रकारे संशोधनाच्या वेगवेगळ्या पद्धतीचा वापर करून संशोधन कर्ता माहिती गोळा करतो व निष्कर्ष काढतो .

१.२ संशोधनाचे महत्त्व :

संशोधनाचे महत्त्व हेआर्थिक व सामाजिक जिजनातील समस्या सोडवण्याबरोबर विपणन , उत्पादन , बँकिंग इत्यादी आर्थिक क्षेत्रामध्ये अत्यंत महत्वाची भूमिका बजावते . त्याच बरोबर देशाच्या आर्थिक विकासासाठी संशोधनाची भूमिका महत्वाची असते . त्याच



1. The first part of the document is a letter from the President of the United States to the Congress, dated September 17, 1787.

2. The second part is a copy of the Constitution of the United States, as amended.

3. The third part is a copy of the Declaration of Independence of the United States.

4. The fourth part is a copy of the Bill of Rights, which was added to the Constitution in 1791.

5. The fifth part is a copy of the original Constitution of the United States, as it was written in 1787.

6. The sixth part is a copy of the original Declaration of Independence of the United States, as it was written in 1776.

7. The seventh part is a copy of the original Bill of Rights, as it was written in 1791.

8. The eighth part is a copy of the original Constitution of the United States, as it was written in 1787.

9. The ninth part is a copy of the original Declaration of Independence of the United States, as it was written in 1776.

10. The tenth part is a copy of the original Bill of Rights, as it was written in 1791.

11. The eleventh part is a copy of the original Constitution of the United States, as it was written in 1787.

12. The twelfth part is a copy of the original Declaration of Independence of the United States, as it was written in 1776.

13. The thirteenth part is a copy of the original Bill of Rights, as it was written in 1791.

14. The fourteenth part is a copy of the original Constitution of the United States, as it was written in 1787.

15. The fifteenth part is a copy of the original Declaration of Independence of the United States, as it was written in 1776.

16. The sixteenth part is a copy of the original Bill of Rights, as it was written in 1791.

17. The seventeenth part is a copy of the original Constitution of the United States, as it was written in 1787.

18. The eighteenth part is a copy of the original Declaration of Independence of the United States, as it was written in 1776.

19. The nineteenth part is a copy of the original Bill of Rights, as it was written in 1791.

20. The twentieth part is a copy of the original Constitution of the United States, as it was written in 1787.

21. The twenty-first part is a copy of the original Declaration of Independence of the United States, as it was written in 1776.

22. The twenty-second part is a copy of the original Bill of Rights, as it was written in 1791.

23. The twenty-third part is a copy of the original Constitution of the United States, as it was written in 1787.

बरोबर वेगवेगळ्या क्षेत्रातील गुंतागुंतीच्या समस्या सोडवण्यासाठी संशोधन उपयोगी व महत्वाचे असते .

१) समाजकल्याणकारी सुधारणा :

लोकांच्या गरजा आणि आवश्यकता या बद्दल योग्य माहिती मिळवण्यासाठी संशोधनाची गरज येते . या माहितीच्या साह्याने समाजकल्याणकारी सुधारणा घडवून आणली जाते .

२) व्यवसाय आणि उद्योगांच्या समस्यांवर उपाय :

व्यवसाय आणि उद्योगांतील समस्यातील उपाय हे संशोधनाच्या साह्याने करता येतात . उद्योग किंवा व्यवसायातील कोणकोणत्या समस्या आहे आणि या समास्या वरील कोणते उपाय केले जावू शकता.हे संशोधनाच्या माध्यमातुन समजावून घेणे आवश्यक असते .

३) साधन आणि तंत्रज्ञान यात सुधारण :

प्रत्येक संशोधनाचा उपयोग जुने तंत्रज्ञान विकसित करणे आणि नवीन तंत्रज्ञान निर्माण करणे यासाठी केला जातो . संशोधनाच्या माध्यमातुन जुन्या किंवा कलावाह्य झालेल्या यंत्रसामुग्रीनी अडचणी सोडवल्या जातात .

४) सरकारी धारणाची मांडणी :

आपल्या देशाच्या आर्थिक विकासासाठी सरकारी धोरणे ठरविण्याच्या दृष्टीकोनातुन आपल्याला संशोधनाचा उपयोग होवू शकतो . आर्थिक नियोजन करतांनाही संशोधनाचा उपयोग होवू शकतो . देशाचे पत्रक तयार करतांना तसेच देशातील आर्थिक आणि सामाजिक संरचनेबद्दल माहिती मिळवण्याच्या दृष्टीकोनातुन संशोधन उपयोगी ठरू शकते .

Handwritten text at the top of the page, possibly a title or header.

First main paragraph of handwritten text.

Second main paragraph of handwritten text.

Third main paragraph of handwritten text.

Fourth main paragraph of handwritten text.

Fifth main paragraph of handwritten text.

Final handwritten text at the bottom of the page.

५) उत्पादन निर्माण :

व्यवसाय संस्थेमध्ये उत्पादनाबाबत निर्णय घेतांना कोणत्या वस्तुचे उत्पादन करायचे , उत्पादन किती करावयाचे , उत्पादन कधी करावयाचे या बाबतची माहिती व्यवसाय संघटनेला संशोधनातून मिळू शकते . अशा प्रकारे संशोधनाचे महत्व वेगवेगळ्या प्रकारे स्पष्ट करता येते .

Handwritten notes at the top of the page, possibly including a title or introductory text. The text is faint and difficult to read.



प्रकरण - २ रे

नाशिक जिल्हा सिन्नर तालुका पश्चिम

२.१ पार्श्वभूमी

२.२ स्थान विस्तार

२.३ प्राकृतिक रचना

२.४ प्रमुख पिके

२.५ उद्योगधंदे

२.६ सिन्नर तालुका पश्चिम (पार्श्वभूमी)

२.७ . उद्योगधंदे .

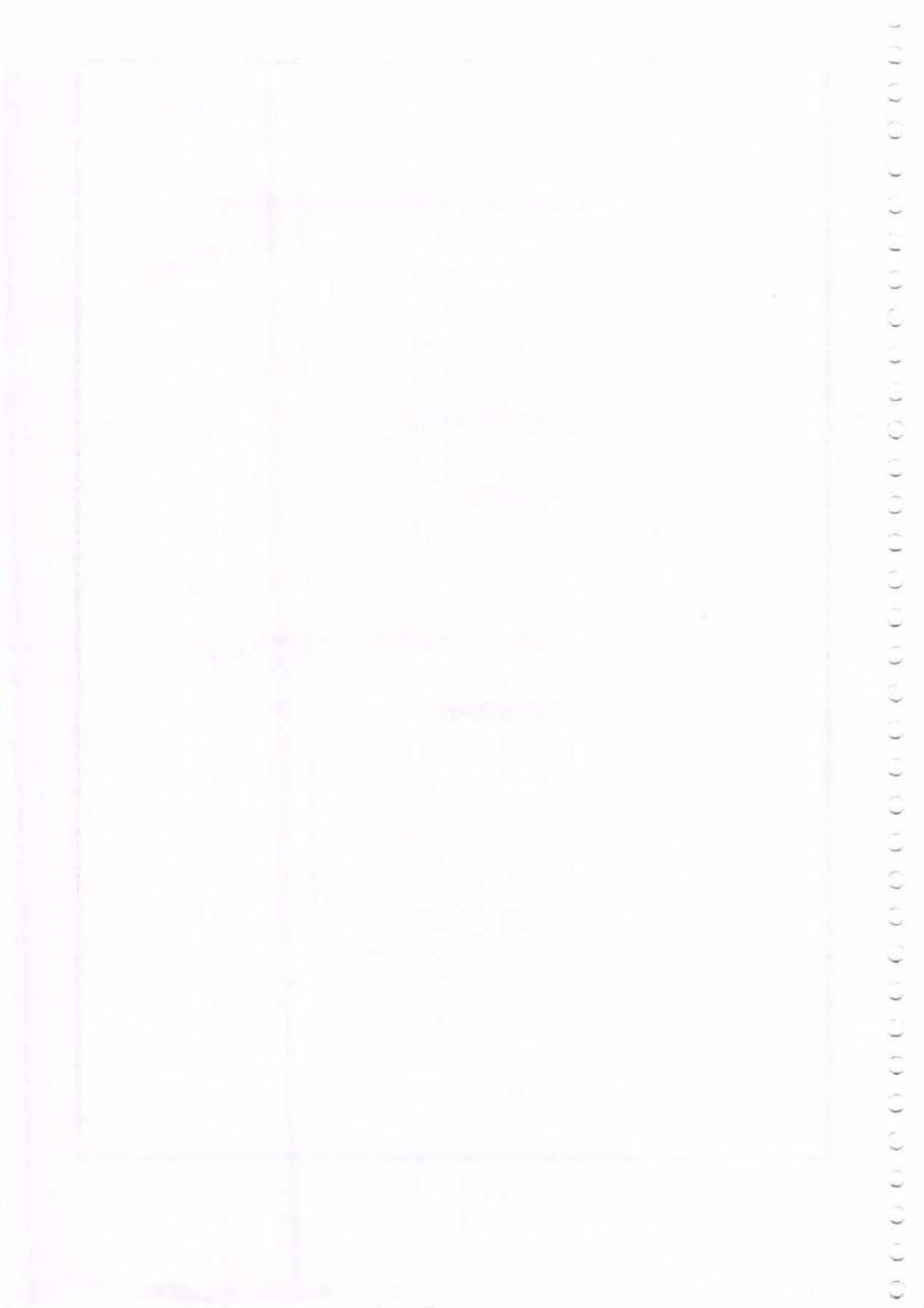

प्रकरण - २ रे

नाशिक जिल्हा सिन्नर तालुका पश्चिम

२.१ पार्श्वभूमी :

राम , लक्ष्मण व सीताआपलया बनवासाच्या काळात गोदावरी काठच्या वनातच वास्तव्याला होते , असे म्हटले जाते . तेथेच लक्ष्मणाने शूर्पणखेचे नाक कापले अशी आख्यायिका आहे . संस्कृतमध्ये नाफास नाशिका असे म्हटले जाते . त्यावरून नाशिक हे माथ पडले असावे . याच टिकाणी इसवी सन १ ९ ०० मध्ये स्थातंत्र्यवीर सावरकरांनी भिन्नमेळा या संघटनेची स्थापना केली या संघटनेचे रूपांतर १ ९ ०४ मध्ये अभिनय भारत या क्रांतीकारी संघटनेत केले गेले . क्रांतिकारकांचे जणू एक तिर्थक्षेत्रच ठरलेल्या या शहरातील विजयानंद घिराटरमध्ये अनंत कान्हेरे या महाराष्ट्राच्या सुपुत्राने , कलेक्टर जॅकसनचा वध केला.सुप्रसिद्ध नाटककार वसंत कानेटकर व ज्ञानपिठ विजेते साहित्यिक वि.वा.शिरवाडकर उर्फ कुसुमाग्रज यांची ही कर्मभूमी होय . धार्मिक व ऐतिहासिक पार्श्वभूमी असलेला हा जिल्हा अलीकडील काळात एक अग्रगण्य औदयोगि जिल्हा बनू पाहत आहे .

२.२) स्थान व विस्तार :

महाराष्ट्राच्या उत्तरेकडील जिल्हा , नाशिक जिल्हा महाराष्ट्रातील पाच व गुजरातमधील दोन जिल्हांनी वेढलेला आहे . नाशिक जिल्हाच्या उत्तरेस व काहीशा ईशान्येस धुळे जिल्हा पसरलेला आहे जळगाव जिल्हा पूर्वेस पसरलेला आहे . नाशिक जिल्हाच्या आग्नेयस औरंगाबाद जिल्हा असून दक्षिणेस अहमदनगर जिल्हा आहे .

गुजरात राज्यातील डांग व सुरत हे जिल्हे नाशिक जिल्हाच्या वायव्यास आहे . नाशिक जिल्हाचा पूर्व - पश्चिम विस्तार सुमारे २०० कि.मी. असून दक्षिण - उत्तर विसतर सुमारे १२० कि.मी. आहे . राज्याच्या एकूण क्षेत्रफळाच्या पाच टप्याहुन थोडेसे अधिक क्षेत्र

1. Introduction

The first part of the document discusses the importance of maintaining accurate records. It highlights the need for consistency and the potential consequences of errors. The text emphasizes that proper record-keeping is essential for the integrity of the data and the reliability of the results. It also mentions the role of the researcher in ensuring that all information is documented correctly and in a timely manner.

The second part of the document focuses on the methodology used in the study. It describes the experimental design, the selection of participants, and the procedures followed. The author details the steps taken to ensure the validity and reliability of the data collected. This section is crucial for understanding how the research was conducted and for evaluating the quality of the findings.

The final part of the document presents the results of the study. It includes a summary of the key findings and a discussion of their implications. The author compares the results with previous research and offers insights into the underlying mechanisms. The conclusion highlights the contributions of the study and suggests areas for future research.

नाशिक जिल्हाने व्यापले आहे .नाशिक जिल्हातील तालुके नाशिक पेठ दिडारी , सुरगाना , कळवण , बालगाण , मालेगाव , चांदवड , येवले , नांदगाव , निफाड , सिन्नर , इगतपुरी , वकश्येर देवळा एकूण १५ तालुके नाशिक जिल्हयात आहे .

२.३) प्राकृतिक रचना :

नाशिक जिल्हा म्हणजे तापी आणि गोदावरी या नद्याच्या खोऱ्यांत वसलेला दख्खन पठाराच्या भु - भाग होय.जिल्हाच्या पश्चिम भागात सहयद्रीपर्वत रांगा दक्षिणोत्तर पसरलेल्या आहे . सहय पर्वतरांगामधून निघालेले काही फाटे जिल्हात पश्चिमकडून पर्वस गेलेले आहे . जिल्हयाच्या उत्तरभागातील गाळण्या डोंगर , मध्यभागातील सातमाळ डोंगर रांगा व दक्षिण भागातील कळसुवाईचे डोंगर हे फाटयापैकी प्रमुख आहे .

जिल्हातील बराचसा भाग डोंगरांनी व्याप्त असून सहाशे ते नवशे मिटर उंचीचा आहे . काही डोंगराची उंची नऊशे ते बराशे मिटर इतकी आहे . शहानिकच येथील डोंगर रांगा कडेपठारांचा फायदा घेवून या प्रदेशात अनेक डोंगरी किल्ले उभारले गेले आहे . जिल्हयात अशा प्रकारचे ३८ किल्ले आहेत . जिल्हयात असलेले अलंग - कुलंग , मंगी तुंगी , मदनगड - विदनगड , शौलिया - जौलिया , अंकाई -टंकाई , साल्हेर - मुल्हेर या सारखे जोड किल्ले या जिल्हयाचे वैशिष्ट्ये आहे .

२.४) प्रमुख पिके :

बाजरी , तांदुळ , ज्वारी , कापूस व भुईमुग ही नाशिक जिल्हयातील होणारी प्रमुख खरीप पिके असून हरभरा व ज्वारी ही प्रमुख रब्बी पिके आहेत . द्राक्ष , ऊस कांदा आदी वागायती पिके ही घेतली जातात . जिल्हयात लागवडीखालील क्षेत्रापैकी सर्वाधिक क्षेत्र बाजरीच्या पिकाखाली येत असून बाजरीच्या उत्पादनात जिल्हा राज्यात अग्रेसर आहे .

Handwritten text at the top of the page, possibly a header or introductory paragraph.

Second block of handwritten text, continuing the notes or discussion.

Third block of handwritten text, appearing to be a detailed explanation or list.

Fourth block of handwritten text, possibly concluding the main part of the notes.

Final block of handwritten text at the bottom of the page.

माळेगाव , बालगाण (सटाण) येवले , नांदगाव व चांदवड हे तालुके बाजरी उत्पादनाच्या दृष्टीने महत्वाचे आहे . ऊस हे जिल्हयातील प्रमुख बागायती पिक असुन निफाड , सटाणा , येवले , मालेगाव व सिन्नर तालुक्यात ते विशेषताने घेतले जाते . नाशिक जिल्हा द्राक्षासाठी प्रसिध्द असुन नाशिक , निफाड चांदोरी - दिंडोरी आणि सिन्नर हे द्राक्ष उत्पादनात अग्रेसर आहे .

२.५) उदयोग धंदे :

औदयोगिक दृष्टया विकसनशिल जिल्हा म्हणुन नाशिक जिल्हा ओळखला जातो . जिल्हात सातपुर , अंबड , मालेगाव , सिन्नर व मनमाड येथे औदयोगिक वसाहती मोठया प्रमाणात आहे . नाशिक जवळ एकलहरे येथे राज्यातील एक महत्वाचा औषणक विद्युत प्रकल्प असुन ओझर येथे हिंदुस्थान एअरोनॉटिक्स लिमिटेडचा मिग विमानाचा कारखाना आहे . नाशिक रोड येथे इंडिया सिक्युरेटी प्रेस व करन्सी नोट प्रेस ही शासकिय मुद्रणालये आहे . नाशिक रोड येथे करन्सी प्रेसमध्ये एक , दोन , पाच , दहा , पन्नास आणि शंभर रुपयांच्या चलनी नोटा छापल्या जातात .

इंडिया सिक्युरेटी प्रेस मध्ये इंदिरा विकास पत्रे , किसान विकास पत्रे , पोस्टल ऑर्डर , पासपोर्ट आदीची छपाई केली जाते . रशियन डिहायड्रेशन , बाहको , तापडीया डुल्स , अॅग्रिकल्चरल डिस्कस , मायको बाँश , कॉसमॉस | रबर , विराट टायर , ग्रॅवियल इंडिया , व्हिसफॉस्ट कॉर्ज यासारख्या कंपन्या या शहरात असुन सातपुर , अंबड , इतगपुरी या परिसरात इंडिया डुल्स रशियन नायलॉन , ग्लॅक्सो , महिंद्रा आणि महिंद्रा , क्रॉम्प्टन ग्रीव्हन , व्ही.आय.पी. लगेज सी.पी.टुल्स यासारखे मोठे प्रकल्प उभे आहेत .

Handwritten text at the top of the page, possibly a title or introductory paragraph.

Main body of handwritten text, consisting of several paragraphs.

Handwritten text at the bottom of the page, possibly a conclusion or signature.

पिंपळगाव वसवंत जवळ द्राक्षापासून थंड पेय बनवण्याचा कारखाना असून रावळगांव येथे चॉकलेटस् आणि टॉफीज बनविण्याचा कारखाना आहे .

२.६ सिन्नर तालुका परिचय

➤ पार्श्वभूमी :

नाशिक या शहरापासून पश्चिमेस ३० किमी अंतरावर आहे . सिन्नर तालुका हा औद्योगिक म्हणून ओळखला जातो . कारण पुर्वी या शहराच्या मध्यवर्ती भागात एक मोठा राजवाडा होता . आणि या शहराच्या चारही बाजूंनी संरक्षणाच्या मोठ्या वेशी बांधण्यात आल्या होत्या . या राजवाड्यात राजा फतेसिंग नावाचा राजा राहत होता .

या राजाच्या नावावरून या शहरास सिन्नर असे नाव पडले असे येथील जुने व जाणकार नागरीकांचे म्हणणे होते . त्याच बरोबर आज ही या तालुक्यात गोंदेश्वर मंदिर व ऐश्वर्य मंदिर हे दोन हेमाडपंथीय मंदिरे आहेत . या मंदिराची बांधणी ही दगडांच्या साह्याने केली असून त्यावर बारीक व सुरेख कोरीव काम केले आहे . हे मंदिरे आंतरराष्ट्रीय पातळीवर ओळखले जावून विदेशी पर्यटकही या मंदिराना भेटी देतात .

➤ सिन्नर तालुका :

सिन्नर तालुका हा नाशिक जिल्ह्यापासून ३० किमी अंतरावर आहे . सिन्नर शहराची लोकसंख्या ३१७७० इतकी आहे . सिन्नर शहर हे ऐतिहासिक धार्मिक वारसा लागलेले आहे . कारण सिन्नरचे राज्यकर्ते घराणे हे श्री . कृष्णाच्या सोमवंशीय यादव घराण्यातील मानले जाते इ . सन २००० वर्षापूर्वीचा इतिहास लाभला आहे .

सिन्नर शहराच्या मध्यवर्ती भागात इ . सन १६०० शतकात एक राजवाडा बांधला होता या राजवाड्यात राजा फतेसिंग नावाचा राजा राहत होता . आणि त्याचा संरक्षणासाठी चार वेशी बांधण्यात आल्या होत्या . या वेशीचे आणि राजवाड्याचे अस्तित्व आजही | सिन्नर तालुक्यात दिसते गंगावेस , नाशिक वेस , वावी वेस , संगमनेर वेस अशा नावाने त्या

1. Introduction
The purpose of this study is to investigate the effects of the independent variable on the dependent variable.

2. Methodology
The study was conducted using a quantitative research design. Data was collected through a series of experiments.

3. Results
The results of the study indicate that there is a significant positive correlation between the independent variable and the dependent variable. The data shows that as the independent variable increases, the dependent variable also increases.

4. Discussion
The findings of this study are consistent with previous research in the field. The results suggest that the independent variable has a strong influence on the dependent variable. This relationship can be explained by the underlying mechanisms of the process being studied.

5. Conclusion
In conclusion, the study has demonstrated that the independent variable has a significant positive effect on the dependent variable. These findings have important implications for the field and provide a basis for further research.

6. References
The following references were consulted during the course of this study:
- Author, Year, Title of the work, Publisher.
- Author, Year, Title of the work, Publisher.
- Author, Year, Title of the work, Publisher.

ओळखल्या जातात. त्याच प्रमाणे सिन्नर शहरात १२ व्या शतकात प्रसिद्ध असलेले गोंदेश्वर मंदिर व ऐश्वर्य देवीचे मंदिर बांधले गेले असून या मंदिराचे बांधकाम दगडांच्या साह्याने केले असून त्यावर वारीक कोरीव काम केलेले आहे . या मंदिराची ओळख आंतरराष्ट्रीय पातळीवर पोचली असून येथे विदेशी पर्यटक ही भेट देतात .

➤ उदयोग धंदे :

सिन्नर तालुका पूर्वी दुष्काळी भाग म्हणून ओळखला जायचा परंतु १९६० या वर्षी शहरात विडी व्यवसाय सुरु णाल्या त्यामुळे लोकांना रोजगार प्राप्त झाला त्याच प्रमाणे सिन्नरचे आमदार असलेले सुर्यभान गडाख यांनी १८८३ मध्ये सिन्नर - शिर्डी रस्त्यावर मुसळगाव येथे २६० एकर जागा घेवून औदयोगिक वसाहतीची स्थापना केली गेली . त्याच प्रमाणे १९९० मध्ये माळेगाव औदयोगिक वसाहतीची स्थापना पाली . त्यामुळे सिन्नर शहराची औदयोगिक अशी ओळख निर्माण झाली सिन्नर तालुका औदयोगिक सहकारी वसाहत आणि सिन्नर तालुका खाजगी वसाहत या दोन प्रकारात औदयोगिक वसाहती विभागल्या आहेत . या औदयोगिक वसाहतीचा विचार करता ४८० कारखान्यात १५,६५० कुशल १२,३७० अकुशल कामगार काम करतात या औदयोगिक वसाहतीमुळे शेजारील राज्यांतील बेकार तरुणांनाही मोठ्या प्रमाणावर रोजगार उपलब्ध झाल्याने अशा कामगारांची संख्या वाढत आहे .

सिन्नर शहरापासून ८ कि.मी. अंतरावर मुसळगाव औदयोगिक वसाहत असून यामध्ये वेलोटा , अँग्रीकल्चर , कुपीट इंजिनियरिंग , किर्ती फार्मसी , निलकमल , श्वेता प्लॅस्टिक , राम बंधु प्रा.लि. केला इंडस्ट्रिज , शंबुराजे इंडस्ट्रिज , आनंद मिल्स यासारखे कारखाने प्रसिद्ध आहे . त्याच प्रमाणे माळेगाव औदयोगिक वसाहतीमध्ये हिंदुस्थान लिबर , जिंदाल , जनरल मिल , व्हि . आय.पी. टि.आय.सायकल , ए.डी.एफ या सारखे प्रसिद्ध कारखाने

Handwritten text in the top section of the page, possibly a title or introductory paragraph.

Handwritten text in the middle section of the page, appearing to be a list or detailed notes.

Handwritten text in the lower middle section of the page, continuing the notes or list.

Handwritten text at the bottom of the page, possibly a conclusion or signature.

आहेत . त्याच प्रमाणे यापुढील काळात ही या औद्योगिक क्षेत्रात ४० ते ५० हजार लोकांना रोजगार प्राप्त होणार आहे . कारण सिन्नर तालुक्यातील वारागाव पिंप्री , गुळवंच , दातली , गोंदे या ठिकाणी सेझ च्या माध्यमातुन औद्योगिकरण मोठ्या प्रमाणावर होत आहे .

➤ शेती व इतर व्यवसाय :

सिन्नर तालुक्यात औद्योगिकरणा बरोबर शेती व्यवसाय ही मोठ्या प्रमाणात केला जातो व त्याच बरोबर शेतीला जोडधंदा म्हणुन दुग्ध व्यवसाय ही केला जातो . सिन्नर शहरात देवनदी , सरस्थती नदी यासारख्या नद्या असुन गह , हरभरा , वाजरी , कांदे , द्राक्षे , उस व भाजीपाला यासारखे शेती उत्पादन होते . शेती व्यवसाय बरोबर सिन्नर तालुक्यात वीडी व्यवसाय ही मोठ्या प्रमाणात केला जातो . व हा व्यवसाय सिन्नर तालुक्याची ओळख आहे .

➤ सिन्नर तालुक्यातील प्रमुख गावे :

सिन्नर, नायगांव, सोनगिरी, चिंचोली, जायगांव, ब्राम्हणवाडे, वारागाव पिंप्री, सुंदरपुर, गुळवंच, केपा नगर, वडगाव पिंगळा, पानाचे वडगाव पास्ते वडझिरे, मनेगाव, मुसळगाव, मालेगाव, वडंगळी, खंडागळी, कोमलवाडी, धोंडवीर नगर, चोंढी, मेंडी, किंगळी, भाटवाडी, खोपडी बु., खोपडी खु, दातली, भोकणी, शहापुर, पंचाळे, देवपुर, धारणगाव, पाथरे, रामपुर, श्रीरामपुर, पिंपळगाव, सांगवी, मिरगाव, सोमटाणे, दहिवाडी, महाजनपुर , उज्जनी, माळवाडी, वाकी, पिंपळवाडी, दुशिंगपुर, कहाडळवाडी, घोटेवाडी, मानोरी, कनकारी, फुलेनगर, निहाळे, सायळे, सुरेगाव, मालढोण, पांगरी, दोडी खु, नांदुर, दापुर , भाटोळे, धुळवड, रवंबाळे, चांदवड, गाप हिवरे, पिंपळे, चासनळवाडी, सोनेवाडी, कासरवाडी, आडवाडी, ठाणगाव, पांहुर्ली, विंचुरदळवी, धोरवड, आडवाडी, बेलु, कोनांबे , सोनांबे, सोनारी, बोरखिंड, सावतामाळी, दोडी बु.

1. Introduction

The purpose of this study is to investigate the effects of the independent variable on the dependent variable.

The study is based on a sample of 100 participants who were randomly selected from a population of 1000.

The results of the study show that there is a significant positive correlation between the independent variable and the dependent variable.

The findings of this study have important implications for the field of research.

Further research is needed to explore the underlying mechanisms of the observed relationship.

The study was conducted in a controlled laboratory setting to ensure the reliability of the data.

The data were analyzed using statistical methods to determine the significance of the results.

The study was approved by the ethics committee of the university.

The authors would like to thank the funding agency for their support.

प्रकरण ३ रे

सिन्नर शहरातील विडी कामगार

३.१) विडी कामगारांची संख्या व

सिन्नर शहरातील विडी व्यवसायाचे वर्गीकरण

३.२) कामाचे स्वरूप

३.३) कामगारांच्या वेतनाचे स्वरूप

३.४) कामगारांचे उत्पन्न

३.५) विडी कामगारांचा खर्च

The first part of the document discusses the importance of maintaining accurate records of all transactions. It emphasizes that every entry should be supported by a valid receipt or invoice. This ensures transparency and allows for easy verification of the data. The second part of the document provides a detailed breakdown of the financial data for the quarter. It includes a table showing the revenue generated from various sources, as well as the associated costs and expenses. The final part of the document concludes with a summary of the overall financial performance and provides recommendations for future actions to improve efficiency and profitability.

३.१) विडी कामगारांची संख्या व सिन्नर शहरातील विडी व्यवसायाचे वर्गीकरण :

सिन्नर शहरात बिडी व्यवसाय काम करणाऱ्या कामगारांची संख्या ही खालील प्रमाणे वेगवेगळ्या कारखान्यात विभागली आहे . सिन्नर शहरातील विडी व्यवसाय हा पाच प्रकारात विभागला आहे . या कारखान्यात कामकरणाऱ्या कामगारांची संख्या वेगवेगळ्या प्रमाणात आहे . खालील तक्त्यात सिन्नर शहरात उत्पादित होणाऱ्या विडीची नावे खालील:

2020-21 आकडेवारी

अ.नं.	सिन्नर मधील विडी	
१)	संभाजी विडी	३०२५
२)	गायछाप विडी	११५८
३)	श्रमिक विडी	१२३२
४)	कोंबडा विडी	१४२५
५)	चक्रपाणी विडी	५६९

वरील प्रमाणे संभाजी विडी व्यवसाय कामगारांची संख्या ही मोठ्या प्रमाणावर आहे. कारण या व्यवसायाची स्थापना झाली त्यावेळी संभाजी विडीचा कारखाना १९६०

मध्ये स्थापन झाला होता . या व्यवसायात काम करणाऱ्या कामगारांची संख्या मोठ्या प्रमाणावर असून त्यानंतर इतर प्रकारच्या विडी कारखान्याची स्थापना झाली आहे . वरील प्रमाणे कामगारांची संख्या विचारात घेता या व्यवसायात स्त्री - कामगार वर्गाची संख्या मोठ्या प्रमाणावर आढळते . विडी व्यवसायात ग्रामीण भागातील कामगारांची संख्या ही मोठ्या प्रमाणावर आहे .

➤ लोकसंख्या :

आकडेवारी २०२०-२१

१)	संभाजी विडी	1550	1375	३०२५
२)	गायछाप विडी	609	450	११५८
३)	श्रमिक विडी	6५0	570	१२३२
४)	कोंबडा विडी	६२0	३०२	१४२५
५)	चक्रपाणी विडी	३४0	१७५	५६९

वरील प्रमाणे विचार करता विडी व्यवसायात कामगारांचा विचार करता या व्यवसायात पुरुष कामगारांपेक्षा स्त्री कामगारांची संख्या मोठी आहे . वरील तक्त्यात दर्शविल्या प्रमाणे सीजी विडी या कारखान्यात १३७५ पुरुषांची संख्या आहे . तर स्त्रीयांची संख्या १550 एवढी आहे .

३.२) कामाचे स्वरूप :-

तंबाखू , कापसाचा दोरा आणि संबंधीत विडीच्या नावाचे लेवल असते . या कच्चा मालाचा वापर करून कामगार विड्या तयार करतो . विडी तयार करण्यासाठी टेंभुर्णी या झाडाची पाने पाण्यात भिजवले जातात आणि त्यानंतर हे पान ४ वाय ४ या आकारात कापले जाते . त्यानंतर या पानामध्ये तंबाखू टाकून वळले जाते . आणि नंतर पुढील आणि मागील बाजू काढकीच्या साह्याने दावली जाऊन कापसाच्या दोगाने बांधून त्याला संबंधीत चिडीचे नावाचे लेवल लावले जाते अशाप्रकारे विडी बांधली जाते . यामध्ये २५ विड्यांचा एक बंडल याप्रमाणे अनेक बांडल बांधले जातात . त्यानंतर हे बांडल कारखान्यात जमा केले जातात . त्यानंतर कारखान्यातील कामगार हे दररोज जमा झालेल्या विड्यांना थोडी उष्णता दिली जाते . त्यानंतर प्रत्येक विड्याच्या बांडल या प्रमाणे ठेवून पॅकिंग केले जातात . त्यानंतर त्या विड्या विक्रीसाठी बाहेर नेल्या जातात .

सिन्नर तालुक्यात सध्या ५ प्रकारच्या विड्या तयार केल्या जातात या प्रकारात कॉवडा विडी गायछाप विडी , संभाजी विडी , श्रमिक विडी आणि चक्रपाणी विडी याचा समावेश होतो . प्रत्येक कामगार हा साधारणपणे आपल्या कार्यक्षमतेनुसार विड्यांचा हिशोब लिण्यासाठी एक हिशोब पुस्तिका , दिली जाते . यामध्ये प्रत्येक दिवसाची तारीख वार व नंतर तयार केलेल्या विड्याची संख्या लिहण्यासाठी जागा | (कॉलम) असतो व त्यापुढील संमतीत माल जमा करण्याची सही असते .

सिन्नर शहरात आणि त्याच बरोबर ग्रामीण भागातही मोठ्या प्रमाणात विडी व्यवसाय केला जातो . या व्यवसायात कामकरण्याचे साधारण तीन टप्पे असतात . या व्यवसायात विडी बणवण्यासाठी लागणारा कच्चा माल हा सर्पात महत्वाचा असतो . यात प्रामुख्याने | टेंभुर्णी या झाडाचे वाळलेले पान , तंबाखू , दोरा आणि संबंधीत विड्याचे नाव अशा साहित्याचा वापर करून कामगार उत्पादन करत असतो या व्यवसायातील

Handwritten text at the top of the page, possibly a title or introductory sentence.

Second line of handwritten text.

Third line of handwritten text.

Fourth line of handwritten text.

Fifth line of handwritten text.

Sixth line of handwritten text.

Seventh line of handwritten text.

Eighth line of handwritten text.

Ninth line of handwritten text.

Tenth line of handwritten text.

Eleventh line of handwritten text.

Twelfth line of handwritten text.

Thirteenth line of handwritten text.

Fourteenth line of handwritten text at the bottom of the page.

कामगाराची कार्यक्षमता ही त्यांच्या कौशल्यावर अवलंबून असते . विडी व्यवसायातील कामाचे | स्वरूप हे पुढील टप्पांच्या साह्याने स्पष्ट करता येईल .

१) पहिला टप्पा :

पहिल्या टप्पात कामगारांना आवश्यक असणारा कच्चा माल दिला जातो . यामध्ये तंबाकु , दोरा , टेंभुर्णी या झाडाचे पान याचा समावेश होतो . कामगार हा विडी तयार करण्यासाठी टेंभुर्णी या झाडाचे वाळलेल्या पानाचा बंडल असतो या प्रत्येक बंडल्यामध्ये ८० पान असतात हे पान भिजवले जातात . त्यानंतर ४ बाय ६ से.मी. या आकारात ते कापले जाते . त्यानंतर त्यात तंबाखु टाकून ते बळले जाते त्यानंतर त्या चिडीचे पुढील व मागचे तोंड दाबले जावून कापसाच्या दोऱ्यांच्या साह्याने बांधले जाते अशा प्रकारे एक - एक विडी हाताच्या साह्याने तयार केली जाते .

२) दुसरा टप्पा :

दुसऱ्या टप्पात तयार झालेल्या विड्यांचे बंडल बांधून त्यावर संबंधीत विडीचे लेबल लावले जाते . एक बंडलमध्ये २५ विड्या बांधल्या जातात या सर्व तयार छ , गलेल्या सर्व विड्या कारखान्यामध्ये जमा केल्या जातात त्यानंतर प्रत्येक विडीला कारखान्यामध्ये उष्णता देवून विड्यांचे बंडल तयार होतात .

३) तिसरा टप्पा :

तिसऱ्या टप्पात तयार झालेले विड्याचे बंडलांची पैकिंग केली जाते . प्रत्येक बंडलमध्ये २५ विड्या याप्रमाणे एक बंडल असे सर्व बंडल लाल , गुलाबी सफेद अशा संबंधीत कारखान्यानी ठरवलेल्या प्रमाणे वेगवेगळ्या कागदामध्ये पैकिंग होते . त्यानंतर या विड्या विक्रीसाठी वेगवेगळ्या गावांमध्ये राज्यामध्ये पाठवले जातात . अशा प्रकारे विडी व्यवसायातील कामगारांच्या कामाचे स्वरूप आहे .

1. Introduction

The first part of the document discusses the importance of maintaining accurate records and the role of the auditor in this process.

It is essential for the auditor to ensure that all transactions are properly recorded and that the books are balanced at all times.

The auditor should also be aware of the various methods used to record transactions and the importance of using the correct method.

In addition, the auditor should be familiar with the different types of accounts and the way in which they are maintained.

The second part of the document deals with the various methods used to record transactions and the importance of using the correct method.

It is important to note that the auditor should always use the correct method and should be aware of the various methods used.

The third part of the document discusses the various methods used to record transactions and the importance of using the correct method.

It is essential for the auditor to ensure that all transactions are properly recorded and that the books are balanced at all times.

The auditor should also be aware of the various methods used to record transactions and the importance of using the correct method.

३.३) कामगारांच्या वेतनाचे स्वरूप :

विडी व्यवसायातील प्रत्येक कामगाराला त्याच्या उत्पादनानुसार वेतन दिले जाते . प्रत्येक कामगार हा प्रत्येक दिवशी जै उत्पादन करातो ते उत्पादन संबंधीत विडी कारखान्यात जमा करतो . प्रत्येक दिवसाच्या उत्पादनाचा हिशोब लिहण्यासाठी प्रत्येक कामगाराला एक हिशोब पुस्तिका दिलेली असते . या हिशोब पुस्तिकामध्ये कामगारांचे नाव लिहलेले असते . त्याचप्रमाणे कामगाराला प्रत्येक आठ दिवसांना वेतन मिळत असल्याने आठ दिवसांची तारीख (दिनांक) वार उत्पादनाचा हिशोब व त्यापुढील कॉलम मध्ये उत्पादन जमा करणाऱ्याची सही याप्रमाणे हिशोब पुस्तिका कामगारांना दिली जाते व त्या प्रमाणे कामगारांना वेतन दिले जाते . प्रत्येक कामगारांना त्याचे थेतन आठ दिवसांना दिले जाते .

कामगारांना मिळणाऱ्या वेतनाच्या स्वरूपात कामगारांचा पी.एफ. जमा केला जातो व निवृत्ती नंतर वेतन दिले जाते व त्याचप्रमाणे वैद्यकीय सेवा दिल्या जातात . त्यानंतर जे कामगार १ ९९.५ या वर्षाच्या पुर्वीचे आहे . त्यांना पेन्शन दिली जाते . त्याचप्रमाणे विडी कामगारांच्या पाल्यास शैक्षणिक शिष्यवृत्ती दिली जाते . अशाप्रकारे कामगारांच्या कामाचे व त्यांना मिळणाऱ्या वेतनाचे स्वरूप आहे .

३.४) कामगारांचे उत्पन्न :-

सिन्नर शहरात विडी व्यवसाय मोठ्या प्रमाणात चालतो या व्यवसायाकडे उदर निर्वाहाचे साधन म्हणुन पाहिले जाते . विडी कामगारांचे उत्पन्न हे त्यांनी केलेल्या उत्पादन क्षमतेवर अवलंबुन असते . विडी व्यवसायातील कामगार हा एका दिवसात कमीत कमी १००० ते १२०० विड्या तयार करतो आणि जास्तीत जास्त १५०० विड्या तयार करतो . प्रत्येक कामगारांचे उत्पादन हे त्याच्या कार्यक्षमतेवर अवलंबुन असते . प्रत्येक कामगारांला १००० विडी तयार केल्यानंतर ७७ रु .७० पैसे या प्रमाणे उत्पन्न मिळते . विडी कामगारांना त्यांचा मोबदला हा प्रत्येक आठवड्याला दिला जातो . प्रत्येक कामगाराने

1. Introduction
The first part of the report discusses the background and objectives of the study. It highlights the importance of understanding the current market trends and the role of technology in shaping the future of the industry. The study aims to explore the challenges and opportunities faced by businesses in this sector and to provide practical recommendations for growth and innovation.

2. Methodology
The research methodology employed in this study is a combination of qualitative and quantitative approaches. Data was collected through a series of interviews with industry experts, surveys of business owners, and analysis of secondary data sources. The findings are presented in a structured manner, allowing for a comprehensive understanding of the research outcomes.

3. Findings
The study reveals several key findings that have significant implications for the industry. Firstly, there is a strong emphasis on digital transformation, with businesses increasingly adopting e-commerce and digital marketing strategies. Secondly, the importance of customer experience is highlighted, as businesses strive to provide personalized and seamless interactions. Finally, the report identifies the need for continuous innovation and investment in research and development to stay competitive in a rapidly changing market.

4. Conclusion
In conclusion, the study underscores the critical role of technology and innovation in driving business growth and success. It provides valuable insights into the current landscape and offers actionable recommendations for businesses to navigate the challenges and seize the opportunities ahead.

कमीत कमी १००० ते १२०० या प्रमाणात विड्या तयार केल्या तर त्याला ९६ रु . ७ पैसे या प्रमाणे दररोज व ७७३ रु . ६ पैसे ग प्रमाणे आठ दिवसांना वेतन दिले जाते . त्याच बरोबर विडी कामगाराने जास्तीत जास्त १५०० विड्या तयार केल्यांतर त्याला ११६.रु .५५ पैसे या प्रमाणे प्रत्येक दिवशी म्हणजेच १३२. ४ पैसे या प्रमाणे आठ दिवसांना वेतन मिच्छते . अशाप्रकारे प्रत्येक कामगारांना त्याचा मोबदला दिला जातो .

प्रत्येक कामगारांचा आठ दिवसांना १०० रु . या प्रामणे (पी.एफ.) कापला जातो . प्रत्येक कामगाराला एका महिन्याला कमीत कमी २३२० रु . इतके व जास्तीत जास्त २७९७ रु . एवढे वेतन मिळते त्याच प्रमाणे प्रत्येक कामगाराच्या पाल्याला शालेय शिष्यवृत्ती ही वार्षिक स्वरुपात दिली जाते . त्याच प्रमाणे वेतना व्यतिरिक्त सर्व विडी कामगारांना दारिद्र्य रेशनचे कार्ड दिले आहे . या कार्डवर अतिशय स्वस्त दरात अन्नधान्य दिले जाते . त्याच प्रमाणे १ ९९ ५ पुर्वीच्या कामगारांना निवृत्ती वेतन दिले जाते . त्याचप्रमाणे उत्कृष्ट काम करणाऱ्या कामगारांना मोफत विमान प्रवास त्याच प्रमाणे आकर्षक भेट वस्तु दिल्या जातात .

३.५) विडी कामगारांचा खर्च :

विडी व्यवसायातील कामगारांना मिळणारे वेतनाचा दर अतिशय कमी आहे . प्रत्येक व्यक्तीचा खर्च त्याचा उत्पन्नावर अवलंबून असतो . ज्या कामगारांचे उत्पन्न जास्त त्या कामगारांचा खर्च जास्त आणि राहणीमान चांगले असते . विडी कामगारांना आपल्या उत्पन्नाचा भाग खालील कारणासाठी खर्च करावा लागतो . प्रत्येक कामगाराला आपल्या उत्पन्नातील काही भाग उपभोगावर खर्च करावा लागतो . यामध्ये व्यक्ती ज्या वस्तुचा उपभोग घ्यायचा असतो . अशा गोष्टीच्या समावेश होतो . यामध्ये व्यक्ती आपल्या दैनंदिन जिवनासाठी आवश्यक असणाऱ्या गोष्टीचा समावेश होतो . यात प्रामुख्याने अन्नवस्त्र , निवारा या प्रमुख गोष्टीबरोबर दैनंदिन जियनासाठी आवश्यक असणाऱ्या गोष्टीचा समावेश होतो .

1. Introduction
The first part of the report discusses the background and objectives of the study. It highlights the importance of understanding the current market trends and the role of technology in the industry.

2. Methodology
The research methodology employed in this study is a combination of qualitative and quantitative approaches. Data was collected through interviews with industry experts and analysis of secondary sources. The findings are presented in a structured manner, supported by relevant data and charts.

3. Results and Discussion
The results of the study indicate a significant shift in consumer behavior towards digital platforms. This is driven by the convenience and personalized experiences offered by these technologies. The discussion further explores the challenges faced by traditional businesses in adapting to this digital landscape and the potential for growth through strategic investments in technology.

4. Conclusion
In conclusion, the study emphasizes the need for businesses to embrace digital transformation to remain competitive in the modern market. Future research should focus on identifying effective strategies for digital adoption and the impact of emerging technologies on the industry.

१) वैदयकिय सेवेवरील खर्च :

विडी व्यवसायातील कामगारांना आपल्या उत्पन्नाचा काही भाग वैदयकिय सेवेवर खर्च करावा लागतो .

२) कुटुंबाचा खर्च :

प्रत्येक कामगार आपल्या कुटुंबासाठी किंवा आपल्या मुलांच्या शिक्षणासाठी किंवा त्यांच्या दैनंदिन गरजा पूर्ण करण्यासाठी खर्च करतो .

३) धार्मिक कार्य , लग्न समारंभ :

प्रत्येक कामगारांचे किंवा व्यक्तीचे बरेचसे उत्पन्न लग्न समारंभ धार्मिक कार्य इत्यादीसाठी खर्च होते .

४) इतर खर्च :

प्रत्येक कामगारांना वीज बिल , पाणी पट्टी त्याच प्रमाणे प्रवास खर्च इत्यादी | कारणासाठी खर्च करावा लागतो . विडी व्यवसायातील कामगारांना मिळालेल्या उत्पन्नाचा सर्व भाग आपल्या आवश्यक गरजा पूर्ण करण्यासाठी होतो . खालील आलेखाच्या साहाय्याने अधिक स्पष्ट होतो . वरील आलेखात दर्शविल्या प्रमाणे विडी कामगारांना आपल्या उत्पन्नाचा ५० % भाग हा आपल्या उपभोगावर खर्च करावा लागतो .

त्याचप्रमाणे कुटुंबावरील खर्च १५ % वैदयकिय किंवा आरोग्य विषयक सुविधा २० % धार्मिक कार्य किंवा लग्न समारंभ यासाठी १० % आणि उर्वरित उत्पन्न इतर खर्चासाठी ३० % उत्पन्न खर्च करावे लागते . अशाप्रकारे विडी व्यवसायातील कामगारांना आपल्या सर्व उत्पन्नाचा सर्व भाग आवश्यक असणाऱ्या गरजा पूर्ण करण्यासाठी खर्च करावा लागतो .

Handwritten text at the top of the page, possibly a title or introductory sentence.

Second line of handwritten text.

Third line of handwritten text.

Fourth line of handwritten text.

Fifth line of handwritten text.

Sixth line of handwritten text.

Seventh line of handwritten text.

Eighth line of handwritten text.

Ninth line of handwritten text.

Tenth line of handwritten text at the bottom of the page.

प्रकरण ४ थे

कामगारांची कार्यक्षमता वाढवण्याची उपाय योजना

- १) वेतनाचा अल्पदर
- २) निरक्षरता व तांत्रिक शोताचा अभाव
- ३) कड्या मालाच कमतरता
- ४) हत्तीयांची संख्या जास्त

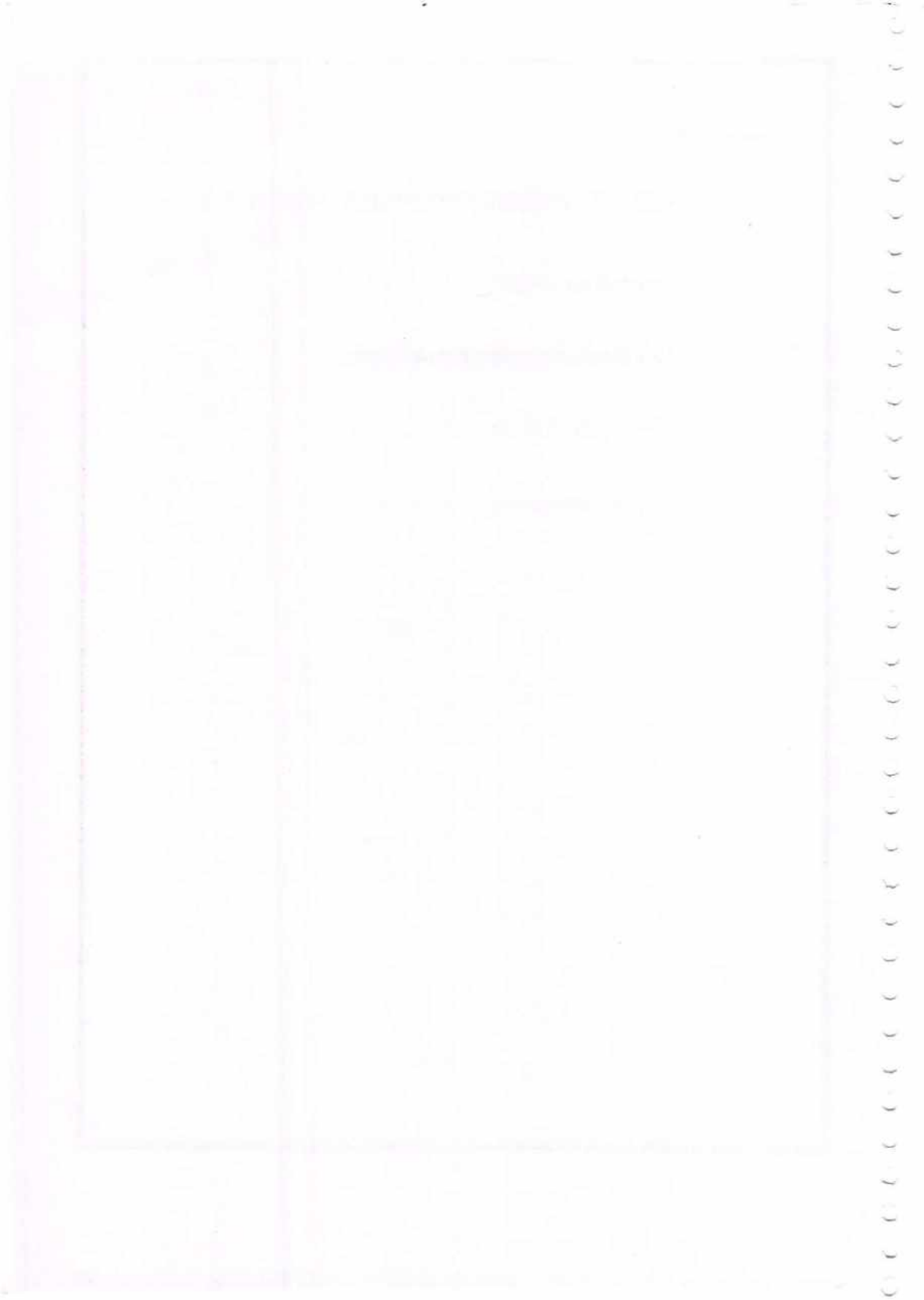

प्रकरण ४ थे

कामगारांची कार्यक्षमता वाढवण्याची उपाय योजना

कामगारांची कार्यक्षमता वाढवण्याची उपाय योजना विडी व्यवसायातील कामगारांची कार्यक्षमता कमी असण्याची कारणे विडी व्यवसायातील कामगारांची संख्या ज्या प्रमाणात आहे , त्यापेक्षा त्याची उत्पादनाची कार्यक्षमता अतिशय कमी आहे . विडी व्यवसायातील कामगारांची कार्यक्षमता कमी असण्याची कारणे खालील प्रमाणे आहे .

१) वेतनाचा अल्पदर :

विडी व्यवसायातील कामगारांना मिळणाऱ्या वेतनाचा दर हा अतिशय कमी प्रमाणात असल्याने या व्यवसायातील कामगार हा उत्साही आणि कार्यक्षमपणे काम करतांना दिमत नाही परिणामी उत्पादन क्षमता कमी राहते .

२) निरक्षरता व तांत्रिक ज्ञानाचा अभाव :

विडी व्यवसायात केले जाणारे उत्पादन हे पारंपारिक आणि जुन्या पध्दतींद्वारे केले जाते त्यामुळे विडी व्यवसायात जेव्हा पासुन सुरु झाला तेव्हा पासुन ते आजपर्यंत उत्पादनासाठी जी पद्धत वापरत होते . त्याच पद्धतीत पारंपारिक पद्धतीचा वापर करत असल्यामुळे उत्पादन क्षमता कमी असते त्याच प्रमाणे या व्यवसायातील कामगारांत मोठ्या प्रमाणावर अशिक्षितपणा व निरक्षरता आढळते . त्यामुळे ते या व्यवसायाच्या उत्पादन वाढीसाठी या कौशल्याचा वापर करू शकत नाही . त्यामुळे या व्यवसायातील कामगारांत कार्यक्षमता अभाव असतो .

३) कच्च्या मालाच कमतरता :

विडी व्यवसायातील कामगारांना आवश्यक भसणारा कच्चा माल पाहिजे . तेव्हा उपलब्ध होत नाही त्यामुळे कामगार जास्तीत जास्त उत्पादन करू शकत नाही त्याचप्रमाणे

1. The first part of the text discusses the importance of maintaining accurate records in a laboratory setting. It emphasizes the need for clear labeling and organization of samples and reagents to ensure the integrity and reproducibility of experimental results.

2. The second part of the text describes the various methods used for data collection and analysis. It highlights the importance of using standardized protocols and statistical techniques to interpret the results of the experiments.

3. The third part of the text discusses the challenges and limitations of the current research. It identifies areas where further investigation is needed and suggests potential future directions for the study.

4. The final part of the text provides a summary of the key findings and conclusions. It reiterates the significance of the research and its contribution to the field of study.

उपलब्धत असलेला कच्चा माल खराब किंवा उत्पादनात योग्य नसल्या कारणाने उत्पादन क्षमतेवर मोठ्या प्रमाणावर झालेला आढळतो . विडी व्यवसायात प्रामुख्याने कच्च्या मालाच्या उपब्धतेचा अभावी कामगारांची कार्यक्षमता कमी आढळते .

४) स्त्रीयांची संख्या जास्त :

विडी व्यवसायात सिन्नर शहराचा प्रामुख्याने विचार करता स्त्री यांची संख्या जास्त असल्याने या व्यवसायात स्त्रीया आपल्या घरातील कामे सांभाळून हा व्यवसायात काम करतात . त्यामुळे त्यांना हा व्यवसाय करण्यासाठी पूर्ण वेळ देता येत नाही . त्याचप्रमाणे विडी व्यवसायाकडे एक पार्ट टाईम व्यवसाय म्हणून पाहण्याचा दृष्टीकोन काही कामगारांचा असतो . त्यामुळे या व्यवसाया मधील कामगारांची कार्यक्षमता कमी आहे . कामाचे आयोग्य स्वरूप: या व्यवसायात काम करतांना एकाच जागेवर बसून काम करावे लागते . त्याच प्रमाणे या व्यवसायात शारीरिक श्रमाचा वापर कमी होतो . त्यामुळे या व्यवसायात काम करतांना कंटाळा येतो . त्यामुळे जास्तीत जास्त उत्पादन करता येत नाही . त्याचा परिणाम कामगारांच्या कार्यक्षमतेवर होतो. विडी व्यवसायातील कामगारांची कार्यक्षमता वाढवण्यासाठी उपाय योजना विडी व्यवसायातील कामगारांची कार्यक्षमता वाढवण्यासाठी खालील प्रमाणे उपाय - योजना केल्या जाऊ शकता. विडी व्यवसायात जास्तीत जास्त कामगारांची संख्या वाढवण्यासाठी प्रयत्न करणे आवश्यक आहे .

1. Introduction
2. Background
3. Methodology
4. Results
5. Discussion
6. Conclusion

The study was conducted in a laboratory setting. The participants were 20 college students. The experiment was designed to measure the effect of stress on memory recall. The results showed that stress significantly impaired memory recall. The discussion suggests that stress may be a factor in memory impairment. The conclusion is that stress has a negative impact on memory recall.

प्रकरण -५ वे

विडी कामगारांच्या समस्या

- १) अन्य वेतन
- २) कच्चा मालाची समस्या
- ३) चेतन वाढीची समस्या
- ४) अयोग्य व्यवसाय
- ५) निवृत्ती वेतनाची समस्या
- ६) शिष्यवृत्तीचा अभाव
- ७) कामगारांच्या दैहिकिय सेवेचा अभाव

Mathematics

Chapter 1

Section 1.1

Section 1.2

Section 1.3

Section 1.4

Section 1.5

Section 1.6

Section 1.7

Section 1.8

Section 1.9

Section 1.10

Section 1.11

Section 1.12

प्रकरण- ५ वे

विडी कामगारांच्या समस्या

सिन्नर शहरालील विडी व्यवसाय मोठ्या प्रमाणात चालतो या व्यवसायातील कामगारांना अनेक समस्या ना तोंड द्यावे लागते या समस्या पुढील प्रमाणे आहेत .

१) अल्प वेतन :

विडी व्यवसायातील कामगारांना भेडसावणारी सर्वात महत्वाची समस्या म्हणजे अल्प वेतन आहे . विडी कामगारांना १००० विड्या तयार झाल्यानंतर ७७ रु .७० पैसे मिळतात हे वेतन अतिशय कमी प्रमाणात आहे . त्यामुळे या वेतनात कामगारांना आपल्या जिवनावश्यक गरजा पूर्ण करता येत नाही . विडी व्यवसाया व्यतिरिक्त इतर व्यवसायात वेतनाचे दर जास्त प्रमाणात आहे .

२) कच्चा मालाची समस्या :

विडी व्यवसायात कामगारांना लागणारा कच्चा माल हा कामगारांना पुढील प्रमाणे विकत घ्यावा लागतो . विडी बनवण्यासाठी लागणार टेंभुर्णीच्या झाडाची पाने १०० रु . प्रति किलो , तंबाखू ५६ रु . किलो व कापसाचा दोरा ५ रु . एक बंडल या प्रमाणे खरेदी करावा लागतो ही कामगारांची सर्वात महत्वाची समस्या आहे . कारण हा कच्चा मालात प्रामुख्याने विडी बनविण्यासाठी लागणाऱ्या झाडाची पाने ही खराब आणि किडीचे असतात . त्यामुळे अशा पानापासून विड्या तयार करणे शक्य नसते . त्याचबरोबर विडी कामसाठी लागणारी तंबाखू ही आवश्यक तेवढी व योग्य वेळी दिली जात नाही . त्यामुळे कामगारांच्या उत्पादन क्षमतेवर त्याचा परिणाम होतो . परिणामी उत्पन्न कमी होवून त्याचा परिणाम कामगारांच्या रहाणीमानावर होतो .

Handwritten Title

Handwritten text line 1

Handwritten text line 2

Handwritten text line 3

Handwritten text line 4

Handwritten text line 5

Handwritten text line 6

३) चेतन वाढीची समस्या :

विडी व्यवसायातील कामगारांना वाढत्या महागाईच्या प्रमाणात आवश्यक असणारे चादीच वेतन मिळत नाही . त्यामुळे विडी व्यवसायातील कामगार आपल्या आवश्यक असणाऱ्या उपभोगावरील वस्तुवर खर्च करत नाही . वेतन वाढीची समस्या ही या कामगारांच्य वाढतीत मोठ्या प्रमाणावर आहेत .

४) अयोग्य व्यवसाय :

विडी व्यवसायात सिन्नर शहराच्या दृष्टीकोनातून विचार करता सिन्नर तालुक्यातील त्याचबरोबर ग्रामिण भागातील कामगारांच्या प्रामुख्याने समावेश होतो . त्यापुढे हे कामगार अशिक्षित अडाणी असतात . या कामगारांना आवश्यक असणारी माहिती व्यवस्थापक वर्ग समजावून सांगत नाही . त्याचप्रमाणे कामगारांना आवश्यक असणारा कच्चा माल पुरवण्यात व्यवस्थापक वर्ग असमर्थ असतो .

५) निवृत्ती वेतनाची समस्या :

विडी व्यवसायात काम करणारा कामगारांना निवृत्ती नंतर मिळणारे वेतन म्हणजे पेन्शन ही अतिशय कमी असते . प्रत्येक कामगारांना आपल्या आवश्यक असलेल्या वस्तुचा उपयोग घेणे शक्य होत नाही . त्याच प्रमाणे निवृत्ती वेतन हे १ ९९ ५ पुर्वीच्या कामगारांना दिले जात असून हजर कामगारांना याचा लाभ पुरेशा प्रमाणात मिळत नाही .

६) शिष्यवृत्तीचा अभाव :

विडी व्यवसायातील कामगारांच्या पाल्यांचा शैक्षणिक शिष्यवृत्ती दिली जाते . परंतु कामगारांच्या पाल्यांना आवश्यक असणारे कागदपत्रे अपूर्ण असल्या कारणाने त्यांना शिष्यवृत्ती दिली जात नाही . त्याचप्रमाणे जे कामगार मागसवर्गीय प्रवर्गातील असल्याने त्यांना संबंधीत प्रवर्गातील व विडी कामगार शिष्यवृत्ती या पैकी एकच प्रकारची शिष्यवृत्ती दिली जाते . कामगारांच्या

1. The first part of the text discusses the importance of maintaining accurate records of all transactions. This is essential for ensuring the integrity of the financial data and for providing a clear audit trail.

2. The second part of the text focuses on the need for regular communication and reporting. This helps to keep all stakeholders informed and allows for the timely identification and resolution of any issues.

3. The third part of the text emphasizes the importance of transparency and accountability. By being open about the financial situation, the organization can build trust and credibility with its stakeholders.

4. The fourth part of the text discusses the role of technology in financial management. Modern software solutions can streamline processes, reduce errors, and provide valuable insights into the organization's financial performance.

5. The final part of the text concludes by highlighting the overall importance of sound financial management for the long-term success and sustainability of the organization.

७) कामगारांच्या वैद्यकिय सेवेचा अभाव :

विडी कामगारांना विडी कारखान्या व्दारे वैद्यकिय खर्च दिला जातो . परंतु हा खर्च मिळवण्यासाठी असलेली पद्धत ही अतिशय गुंतागुंतीची असून त्यासाठी आजारी कामगारांना मेडिकल प्रमाणपत्र त्याचप्रमाणे संबंधी खर्चाचे कागदपत्रे कारखान्या ऑफिस मध्ये जमा करावी लागत आणि जो खर्च होतो त्या खर्चाच्या ७५ % रक्कमच व दिली जाते परंतु हा खर्च मिळवण्यासाठी कामगारांना खुप प्रयत्न करावे लागतात .

Handwritten notes at the top of the page, possibly including a title or introductory text. The text is faint and difficult to read.

Main body of handwritten notes, organized into several paragraphs. The text is very faint and illegible.

Handwritten notes at the bottom of the page, possibly including a conclusion or a signature.

प्रकरण ६ वे

विडी कामगारांच्या समस्या परिहरणासाठी उपाय योजना

- १) किमान वेतन.
- २) कच्चा मालाची उपलब्धता करणे.
- ३) कामाच्या स्थितीत सुधारणा.
- ४) आरामासाठी रजेची उपलब्धता.
- ५) राहणीमानाचा दर्जा सुधारणे.
- ६) आरोग्य विषय सुविधा.
- ७) शिक्षण व प्रशिक्षण सुविधा.
- ९) अन्याय निवारण.
- ८) कामगार कल्याण कार्यक्रम.

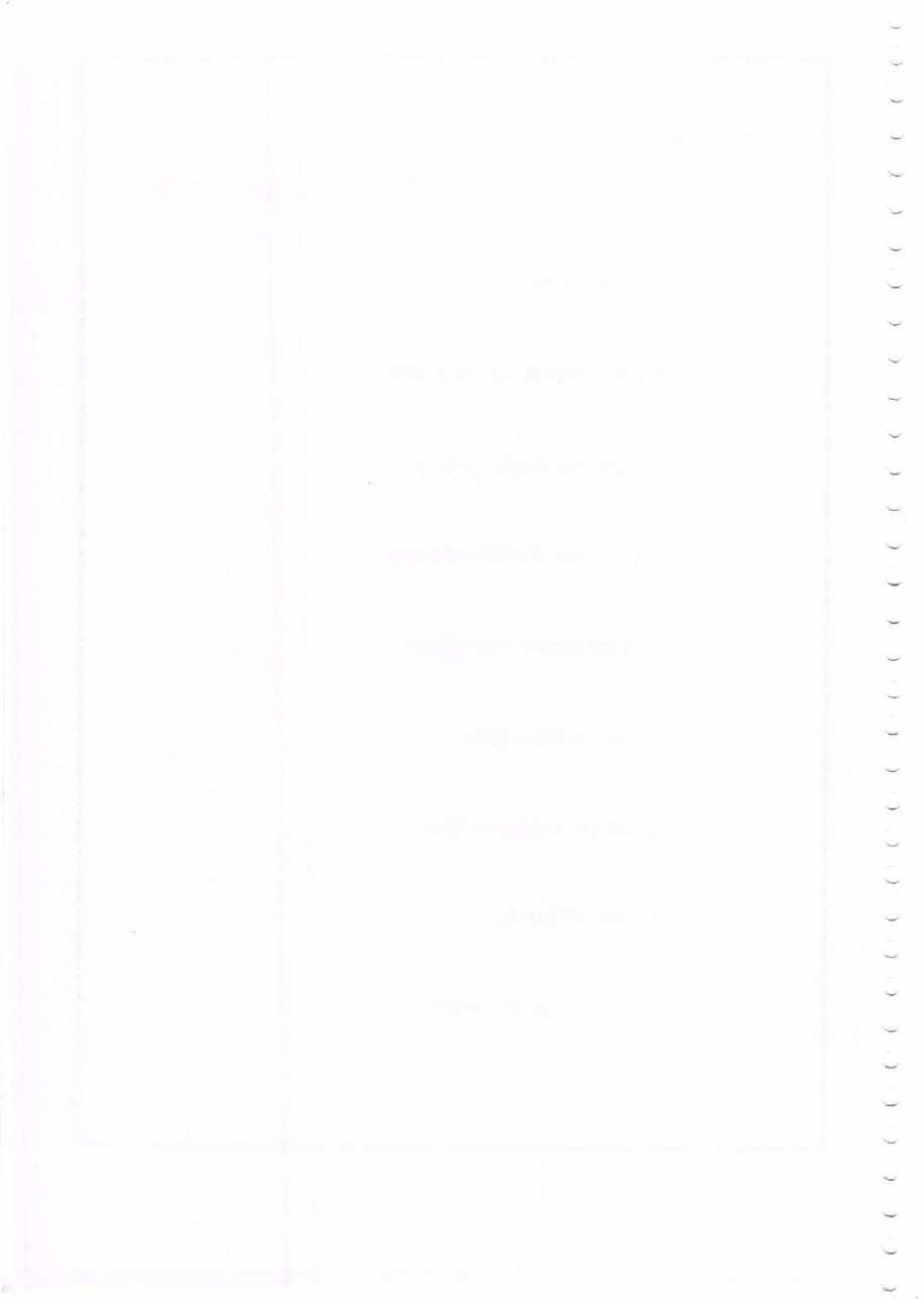

प्रकरण ६ वे

विडी कामगारांच्या समस्या परिहारासाठी उपाय योजना

सिन्नर शहरातील विडी कामगारांना भेहसायणाऱ्या समस्या लक्षात घेणुन त्या सोडविण्यासाठी खालील प्रमाणे उपाय योजना करता येईल .

१) किमान वेतन :

विडी व्यवसायातील समस्या पैकी वेतनाची समस्या अतिशय गंभिर स्वरुपाची आहे . वाढती महागाई लक्षात घेता कामगारांना किमान वेतन दिले पाहिजे . कामगारांना राध्य स्थितीत मिळणारे वेतन १००० विडयासाठी ७० रु . आहे . हे वेतन किमान २०० रु . ते १२० करावे . त्यामुळे कामगारांना आपल्या उत्पन्नाच्या साह्याने आवश्यक गरजा पुर्ण करणे शक्य होय किमान वेतनामुळे कामगारांना योग्य वेतन दिल्याने त्यांच्या उत्पन्नात वाढ होवुन राहणीमानाचा दर्जा सुधारतो .

२) कच्चा मालाची उपलब्धता करणे :-

विडी व्यवसायात कामगारांनी आवश्यक असणारा कच्चा मालाची पुर्तता केलीतरप्रत्येक कामगार नियभीत उत्पादन करीता वऱ्याच वेळेला कच्चा माला अभावी कामगारांचे काम बंद पडते त्यामुळे त्याचे उत्पन्न कमी होते . त्याचा परिणाम त्याच्या माल उपलब्ध झाला तर कामगार जास्तीत जास्त उत्पादन करुन उत्पन्न वाढवुन शकतो . कामगारांच्या उत्पन्नाचा परिणाम त्याच्या राहणीमानावर होत असतो . त्यामुळे कामगारांचा राहणीमान उंचवण्यासाठी उत्पन्न वाढवणे आवश्यक आहे .

First main paragraph of text, starting with a faint word that could be "The" or "This".

Second main paragraph of text, starting with a faint word that could be "The" or "This".

Third main paragraph of text, starting with a faint word that could be "The" or "This".

Fourth main paragraph of text, starting with a faint word that could be "The" or "This".

Fifth main paragraph of text, starting with a faint word that could be "The" or "This".

Sixth main paragraph of text, starting with a faint word that could be "The" or "This".

३) कामाच्या स्थितीत सुधारणा :

विडी कामगारांच्या कामाच्या स्थितीत सुधारणा करणे आवश्यक आहे . कारखान्यात काम करतांना जी परिस्थिती प्रतिकूल असेल ती अनुकूल केली तर कामगारांच्या उत्पन्नात वाढ होते ..

४) आरामासाठी रजेची उपलब्धता :

जेव्हा कामगारांना काम न करता सुट्टी घेणे गरजेचे वरील तेव्हा त्यांना रजेची सुट्टी देण्याची सुविधा उपलब्ध करून देणे गरजेचे आहे . कारण अनेक वेळा अशा कामगारांना वैयक्तिक कारणासाठी सुट्टी घ्यावी लागते . त्यामुळे अशा प्रकारच्या कारणासाठी सुट्टी देणे गरजेचे आहे .

५) राहणीमानाचा दर्जा सुधारणे :

विडी कामगारांचा राहणीमानाचा दर्जा सुधारण्यासाठी प्रयत्न करणे आवश्यक आहे . कामगारांना योग्य उत्पन्न दिले तर कामगार जास्तीत जास्त उत्पन्नाचा भाग उपभोगावर खर्च करतील कामगारांचा राहणीमानाचा दर्जा चांगला असेल तर त्याची आर्थिक व सामाजिक दर्जा सुधारतो .

६) आरोग्य विषय सुविधा :

कामगारांना आरोग्य विषयक सुविधा देणे आवश्यक आहे . विडी व्यवसायात स्त्री कामगारांची संख्या जास्त असून या व्यवसायात काम करतांना किंवा विड्या तयार करतांना विड्या कामगार एकाच ठिकाणी तासन - तास बसतात . त्यामुळे आरोग्य विषयक समस्या निर्माण होतात .

1. The first part of the text discusses the importance of maintaining accurate records of all transactions. This is essential for ensuring the integrity of the financial data and for facilitating the audit process.

2. The second part of the text focuses on the need for transparency and accountability in financial reporting. This involves providing clear and concise information to stakeholders and ensuring that all transactions are properly documented and reviewed.

3. The third part of the text addresses the importance of regular communication and reporting. This includes providing timely updates on the company's financial performance and ensuring that all relevant parties are kept informed of any changes or developments.

4. The fourth part of the text discusses the need for ongoing monitoring and evaluation of the financial reporting process. This involves regularly reviewing the effectiveness of the reporting system and making any necessary adjustments to ensure it remains accurate and reliable.

विडी व्यवसायातील कामगारांना प्रामुख्याने वजन वाढणे ही समस्या प्रामुख्याने आहे . कारण या व्यवसायात शारिरीक श्रमाचा वापर जास्त प्रमाणावर होत नाही . त्यामुळे या व्यवसायातील कामगारांना आरोग्य | विषयक सुविधा देणे गरजेचे आहे .

७) शिक्षण व प्रशिक्षण सुविधा :

विडी व्यवसायातील कामगारांसाठी शिक्षण व प्रशिक्षण विषयक कार्य | राबविण्यास त्यांना कार्यक्षमता वाढवून वेतनात वाढ घडवून आणण्याची प्रेरणा मिळते . : त्याचबरोबर त्यांना आर्थिक आणि सामाजिक जिवनातील स्थितीत बदल घडवून आणता येईल त्यामुळे कामगारांना आपली राहणीमानाची पातळी सुधारण्यास मदत होईल .

८) कामगार कल्याण कार्यक्रम :

कामगारांसाठी कल्याणकारी योजना राबविण्यास कामगारांच्या स्थितीत सुधारणा | होईल . त्यामुळे एका व्यवसायातून दुसरा व्यवसायात जाण्याची प्रवृत्ती कमी होईल व त्यामुळे व्यवसायासाठी कार्यक्षमता वाढून वेतनात वाढ होईल .

९) अन्याय निवारण :

कामावर होणाऱ्या अन्यायामुळे कामगार ते काम व्यवसाय सोडण्याची शक्यता असते त्यामुळे कामगारांनी कामगार संघटने मार्फत आपल्या वरील अन्यायकारी संघटनांनी आपल्यावरील अन्याय दूर करण्यासाठी प्रयत्न करावा लागतो . त्यामुळे कामगारांवरील

Handwritten text at the top of the page, possibly a title or introductory sentence.

Second line of handwritten text, continuing the notes.

Third line of handwritten text, possibly a list or detailed notes.

Fourth line of handwritten text, continuing the notes.

Fifth line of handwritten text, possibly a list or detailed notes.

Sixth line of handwritten text, continuing the notes.

Seventh line of handwritten text, possibly a list or detailed notes.

Eighth line of handwritten text, continuing the notes.

Ninth line of handwritten text, possibly a list or detailed notes.

Tenth line of handwritten text at the bottom of the page.

प्रकरण ७ वे

निष्कर्ष व शिफारशी

➤ निष्कर्ष :

विडी व्यवसायातील कामगारांच्या आर्थिक आणि सामाजिक जिवनाचे अध्ययन केल्यानंतर या व्यवसायाद्वारे खालील निष्कर्ष आहेत .

- १) विडी व्यवसायान्दारे कामगारांना मिळणारे वेतन अल्प प्रमाणात आहे .
- २) या व्यवसायातील कामगारांना प्रामुख्याने कच्चा मालाची समस्या भेडसावते.
- ३) या व्यवसायातील कामगार वर्गाची संख्या कमी होत आहे .
- ४) या व्यवसायातील कामगारांचा दर्जा निष्कृष्ट पातळीचा आहे .
- ५) या व्यवसायातील कामगारांची कार्यक्षमता अतिशय कमी प्रमाणात आहे .
- ६) या व्यवसायातील कामगारांना प्रामुख्याने आरोग्य विषयक समस्या आहे .
- ७) या व्यवसायातील कामगारांना शिक्षण व प्रशिक्षण दर्जा खालावलेला आहे .

➤ शिफारशी :

विडी कामगारांसाठी खालील प्रमाणे शिफारशी केल्या आहे .

- १) विडी कामगारांना किमान वेतन दिले जावे . त्यामुळे कामगारांच्या उत्पन्नात वाढ होवुन त्यांच्या राहणीमानाचा दर्जा सुधारतो .
- २) विडी कामगारांना कायमस्वरुपी करुन घेणे आवश्यक आहे . त्यामुळे कामगारांच्या उत्पादन क्षमतेत वाढ होते . विडी व्यवसायात १९९५ नंतरच्या कामगारांत कंत्राठी स्वरुपावर कामावर घेतले आहे .

1. Introduction

The purpose of this study is to investigate the effects of various factors on the performance of a system.

The study is organized as follows: Section 2 describes the methodology used in the study. Section 3 presents the results of the study. Section 4 discusses the implications of the findings. Section 5 concludes the study.

The study is organized as follows: Section 2 describes the methodology used in the study.

Section 3 presents the results of the study. Section 4 discusses the implications of the findings.

Section 5 concludes the study.

The study is organized as follows: Section 2 describes the methodology used in the study.

Section 3 presents the results of the study. Section 4 discusses the implications of the findings.

Section 5 concludes the study.

The study is organized as follows: Section 2 describes the methodology used in the study.

Section 3 presents the results of the study. Section 4 discusses the implications of the findings.

Section 5 concludes the study.

The study is organized as follows: Section 2 describes the methodology used in the study.

Section 3 presents the results of the study. Section 4 discusses the implications of the findings.

Section 5 concludes the study.

The study is organized as follows: Section 2 describes the methodology used in the study.

Section 3 presents the results of the study. Section 4 discusses the implications of the findings.

Section 5 concludes the study.

३) विडी व्यवसायातील कामगारांना आरोग्य विषयक सुविधा देणे गरजेचे आहे.

४) कामगारांची शिक्षण व प्रशिक्षणाच्या सुविधा उपलब्ध करून द्यावा . त्यामुळे त्यांना कार्यक्षमता वाढविण्याची आणि वेतनात वाढ घडवून आणण्याची संधी मिळेल . आणि त्यांच्यातील एका काम (व्यवसाय) सोडून अधिक वेतन मिळवून देणारी नोकरी मिळवण्याची प्रवृत्ती कमी होईल. कामगारांची कल्याणकारी योजना राबविण्यात याव्यात त्यामुळे कामगारांच्या स्थितीत सुधारणा होईल . परिणामी कामगारांमधील नोकरीची धरसोड करण्याची प्रवृत्ती कमी होण्यास मदत होईल .

1. Introduction - The first part of the report is an introduction to the project. It should state the purpose of the project, the objectives, and the scope of the work. It should also provide a brief overview of the methodology used and the results obtained.

2. Methodology - This section describes the methods used to collect and analyze data. It should include a description of the study design, the data collection methods, and the statistical methods used for data analysis.

3. Results - This section presents the findings of the study. It should include a description of the data, a summary of the results, and a discussion of the implications of the findings.

4. Conclusion - This section summarizes the main findings of the study and provides a final assessment of the project. It should also include recommendations for future research and a statement of the author's conclusions.

संदर्भसूची

पुस्तके	प्रकाशन
१) नाशिक जिल्हा -	कराड सायस
२) श्रमाचे अर्थशास्त्र -	प्रगती
३) विडी कामगार -	निराली प्रकाशन



Maratha Vidya Prasarak samajs
GMD Arts BW Commerce & Science College, Sinnar
Department of Economics

2020-2021

Subject- Research Project

Class- M.A.II Sem- IV

Sr.No	Name of the Student Name	Research Project
01	Jagale Pandurang Fakira	वडांगळी गावातील शेतीतील एक क्रांतिकारक बदल पशुपालन
02	Kadale Monali Rajendra	नांदूडी येथील आनंद रेशीम उद्योगाचे आर्थिक अध्ययन
03	Kasar Jyoti Annasaheb	सिन्नर तालुक्याच्या पिक रचनेचे अध्ययन
04	Mandale Akash Lahanu	रामनगर ग्रामपंचायतीच्या आर्थिक व सामाजिक योजनाचा अभ्यास
05	Mengal Kishor Balkrushna	चास.ता.सिन्नर येथील पालेभाज्या व फळांचा अभ्यास
06	Mengal Sunil Vijay	श्रीमंत शोरले बाजीराव पेशवे नागरी सहकारी पतसंस्था मर्या.सिन्नर
07	Palave Umesh Ramnath	कुकुटपालन व्यवसायाचे आर्थिक अध्ययन
08	Pathare Dnyaneshwar Popat	मानेगावच्या ठिबक सिंचन पद्धतीचे चिकित्सक अध्ययन
09	Pawar Pankaj Dnyandev	पिक रचनेचा अभ्यास
10	Pawar Sanket Sampatrao	श्री जगदंबा माता ग्रामीण विंगर शेती सहकारी पतसंस्था मर्या.कुंदेवाडी
11	Sadgir Mahesh Khanderao	विडी उद्योग
12	Sanap Kanchan Dilip	धनलक्ष्मी ग्रामीण विंगर शेती सहकारी मर्या.नायगाव ता.सिन्नर या संस्थेच्या कार्यापद्धतीचे अध्ययन
13	Sangale Chintaman Shantaram	शेती क्षेत्रावर कोविड प्रादुर्भावाचा झालेल्या परिणामाचे अध्ययन करणे
14	Sonule Pooja Rohidas	सिन्नर तालुक्यातील विडी कामगारांच्या आर्थिक आणि सामाजिक जीवनाचे अध्ययन
15	Zagade Kavita Dilip	भारतीय स्टेट बँक आर्थिक अभ्यास: सिन्नर शाखा

Rapade
HEAD

DEPARTMENT OF ECONOMICS
G.M.D. Arts, B.W. Commerce
And Science College, Sinnar

Principal

Principal
G.M.D. Arts, B.W. Commerce and
Science College, Sinnar, Dist.Nashik

Maratha Vidya Prasarak samajs
GMD Arts BW Commerce & Science College, Sinnar
Department of Economics

Class- M.A.II Sem- IV

2021-2022

Subject- Research Project

Sr.No	Name of the Student Name	Research Project
1.	Arote Tejaswini Bhagwan	पिंपरी चिंचवड महानगर पालिका व पर्यावरण अभ्यास करणे.
2.	Avhad Aniket Digambar	तारू खेडले ग्रामपंचायतीचे अध्ययन
3.	Bodke Sangita Prabhakar	सिन्नर शहरातील विडी कामगार यांच्या कार्यपद्धतीचे अध्ययन
4.	Chavhanke Pooja Bhausaheb	सिन्नर तालुक्यातील कृषी उद्योग केंद्र
5.	Ghotekar Sakshi Devidas	श्री सिन्नर नागरी पतसंस्था मर्यादित सिन्नर या पतसंस्थेच्या कार्यपद्धतीचे अध्ययन.
6.	Gite Kaveri Sanjay	कोपरगाव तालुक्यातील उस उत्पादक शेतकरी व साखर कारखान्याचे आर्थिक व सामाजिक अध्ययन २०१७-२०२२
7.	Handore Rohit Madhukar	सिन्नर तालुक्यातील अगास खिंड गावातील टोमटो शेतीचे चिकित्सक अध्ययन.
8.	Idre Ravindra Dadabhau	अहमदनगर जिल्ह्यातील ग्रामपंचायतीच्या आर्थिक स्थितीचा विश्लेषणात्मक अभ्यास २०१७-२१
9.	Jadhav Shubham Dattatray	सिन्नर तालुक्यातील खोपडी बु. गावातील ग्रामपंचायतीचा चिकित्सक अभ्यास. २०१७ ते २०२०
10.	Jadhav Swati Valmik	मा. श्री कर्मवीर शंकरराव काळ साहेब सहकारी साखर कारखान्याचे अध्ययन.
11.	Kale Sanket Madhav	सिन्नर तालुक्यातील धारणगाव गावातील गरम पंचायतीचे अध्ययन २०१७ ते २२
12.	Kale Sushant Sudam	धरणगाव गावातील शेतीतील एक क्रांतिकारक बदल पशुपालन .
13.	Kedare Pradnya Dinkar	सिन्नर आठवडे बाजारातील शेतमाल वेक्रेत्यांच्या समस्यांचा अभ्यास.
14.	Najgad Pradip Trambak	सांगावी येथील विक्रेत्यांचे भाजीपाला विक्री व्यवसायाचे चिकित्सक अध्ययन
15.	Pawar Prachi Tanaji	सोनावे गावातील शेती विकासाचे अध्ययन.
16.	Rayate Seema Uttam	बी.पी. सी. एल. संगणकीकृत लेखाप्रणालीचा अभ्यास करणे.
17.	Sanap Ankush Maruti	नाशिक विशेष आर्थिक क्षेत्राचे आर्थिक अध्ययन
18.	Sanap Ashwini Valiba	भोकणी ग्रामपंचायतीचे आर्थी व सामाजिक योजनांचा अभ्यास करणे.
19.	Sanap Shubhangi Sanjay	कुक्कुटपालन व्यवस्थापनेचा अभ्यास करणे.
20.	Satbhai Suvrna Bharat	पीकरचना
21.	Shelke Sagar Shivaji	सेंट्रल बँक ऑफ इंडिया शाखा सिन्नर या बँकेचे कर्जपद्धती चे अध्ययन.
22.	Shinde Sima Barku	इंडिया बुल्स कारखान्यामुळे विस्थापितांच्या समस्यांचे अध्ययन.
23.	Shinde Sima Barku	मुसळगाव परिसरातील गमागारांचे सामाजिक व आर्थिक अध्ययन.
24.	Thakare Sonali Zulal	सत्यंम अग्री इंडस्ट्री खात कारखान्यांचा अभ्यास व तेथे येणाऱ्या समस्यांचा आढावा घेणे.

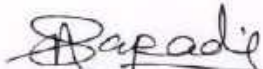
HEAD

DEPARTMENT OF ECONOMICS
G.M.D. Arts, B.W. Commerce
And Science College, Sinnar

Principal

G.M.D. Arts, B.W. Commerce and
Science College, Sinnar, Dist.Nashik.

Maratha Vidya Prasarak Samaj
GMD Arts, BW Commerce and Science College, Sinnar
FYBCOM (Credit Pattern-2019) Sem-2 March -2020
Sub- Fundamentals of Banking
Home Assignment/Internal Test/Presentation

Sr.NO	Seat NO	Name of the Student	20 Marks	10 Marks	Total
01		Shaikh Sajeeda Altaf	13	07	20
02		Shelar Aakanksha Dattu	11	07	18
03		Shelar Dipali Hiraman	13	06	19
04		Shelar Pratibha Balu	14	06	20
05		Shelke Ujawala Bhausahab	14	06	20
06		Shete Prasad Arjun	12	06	18
07		Shinde Akash Ajit	08	05	13
08		Shinde Akshada Zumbar	11	07	18
09		Shinde Avantika Shashikant	09	07	16
10		Shinde Divya Annasaheb	14	06	20
11		Shinde Gayatri Vitthal	10	07	17
12		Shinde Harshada Vilas	08	06	14
13		Shinde Kanchan Nanasahab	10	06	16
14		Shinde Krishna Jagdish	06	06	12
15		Shinde Madhuri Ramesh	14	07	21
16		Shinde Omkar Bhagwan	03	06	09
17		Shinde Pankaj Balu	09	05	14
18		Shinde Pankaj Sanjay	12	06	18
19		Shinde Pooja Nandu	15	07	22
20		Shinde Poonam Sampat	10	06	16
21		Shinde Pratiksha Ashok	09	07	16
22		Shinde Reshma Subhash	12	07	19
23		Shinde Rupali Bhaupatil	09	06	15
24		Shinde Sadhana Dattatray	10	06	16
25		Shinde Sampada Somnath	13	07	20
26		Shinde Saurabh Anil	04		04
27		Shinde Soniya Tushar			
28		Shinde Sushant Suryabhan	10	06	16
29		Shinde Suvarna Dhondiram	11	07	18
30		Shinde Swati Sanjay	15	07	22

31		Shinde Vaibhav Eknath	13	06	19
32		Shinde Vaibhav Nivrutti	14	05	19
33		Shinde Vijaya Sampat	15	06	21
34		Shirsath Bhagyashree Bhausahab	14	07	21
35		Shirsath Kalyani Sunil	15	06	21
36		Sirsat Ashvini Narayan	13	06	19
37		Sirsat Gayatri Ganpat	11	06	17
38		Sirsat Kaweri Suryabhan	13	06	19
39		Sirsat Sejal Bharat	11	07	18
40		Sirsat Suraj Vitthal	10	06	16
41		Sirsat Suvarna Sanjay	14	06	20
42		Sonawane Ashwini Arun	14	06	20
43		Sonawane Asmita Tanaji	13	07	20
44		Sonawane Kamini Kashinath	16	07	23
45		Sonawane Priti Dinkar	11	07	18
46		Sonawane Tejswini Dnyaneshwar	13	06	19
47		Sonawane Vrushali Bhausahab	16	07	23
48		Takate Roshan Dnyaneshwar			
49		Tambe Poonam Mhalu	15	07	22
50		Tambe Priti Suresh	15		15
51		Tambe Rahul Bhausahab	10	06	16
52		Tambe Yogita Bharat			
53		Tanpure Suraj Changdev	15	07	22
54		Tayade Sujata Dilip	09	06	15
55		Telhure Amrapali Ravindra	13	06	19
56		Thorat Ankit Narayan	10	07	17
57		Thorat Balu Bapu			
58		Thorat Rushikesh Madhav	15	06	21
59		Thorat Shivani Suryabhan	09	05	14
60		Tidake Pratik Laxman			
61		Tribhuvan Shubham Prabhakar	09	06	15
62		Tupe Komal Kishor	16	07	22
63		Tupe Sandhya Ramdas	09	06	15
64		Tupe Shubham Pandit	06		06
65		Tupe Srushti Ramdas	08	06	14
66		Ugale Aarti Sanjay	14	06	20

67	Ugale Anushka Vikas	11		11
68	Ugale Bhagyashree Balasaheb	11	06	17
69	Ugale Divya Fakira	10	06	16
70	Ugale Hritik Bhausaheb			
71	Ugale Keshav Sudam	12	05	17
72	Ugale Pallavi Babasaheb	11	06	17
73	Ugale Rohit Baban	08	06	14
74	Ugale Rushikesh Kailas	11	05	16
75	Ugale Rushikesh Ramchandra	11	05	16
76	Varandal Snehal Rajendra	06	06	12
77	Vyavhare Priyanka Vijay	11	06	17
78	Vyawahare Anurag Anil	08	05	13
79	Wagale Reena Baban	15	06	21
80	Wagh Dipali Sanjay	13	07	20
81	Wagh Monika Khandu	15	06	21
82	Wagh Priyanka Kailas	13	05	18
83	Wagh Sarthak Chindhu	11		11
84	Waje Mansi Sharad			
85	Wakchaure Pooja Nitin	14	05	19
86	Walunj Rutuja Kailas	15	06	21
87	Warungase Avinash Dnyaneshwar		07	07
88	Warungase Santosh Bharat			
89	Warungase Vidya Navnath	10	05	15
90	Wavhale Akshay Jijabhau	10	05	15
91	Yadav Madhuri Sunil	12	06	18
92	Zade Nirank Ravindra	12	07	19
93	Zagade Avinash Nitin			
94	Zalte Sanjay Balu	13	07	20
95	Zute Mahesh Madhusadan	08		08
96	Zute Pranjal Vijay	09	06	15
97	Nannaware Rohini Ramdas		06	06
98	Markad Prachi Shashikant	08		08
99	Sapnar Vanita Yadav	09	06	15



बहुजन हिताय, बहुजन सुखाय

मराठा विद्या प्रसारक समाज, नाशिक

सावित्रीबाई फुले पुणे विद्यापीठाच्या मानवविद्या शाखेअंतर्गत
अर्थशास्त्र विषयातील पदव्युत्तर पदवी (एम.ए. व्दितीय वर्ष) साठी

सादर करावयाचा संशोधन अहवाल

ॐ संशोधक ॐ

कुमारी. चव्हाणके पूजा भाऊसाहेब

(अर्थशास्त्र विभाग एम. ए. भाग -२)

ॐ मार्गदर्शक ॐ

प्रा. आर.एम.आंबेकर

(एम.ए.,बी.एड.)

अर्थशास्त्र विभाग

गुरुवर्य मामासाहेब दांडेकर कला, भगवंतराव वाजे वाणिज्य आणि विज्ञान

महाविद्यालय, सिन्नर

२०२१ २०२२

२९/६/२०२२



बहुजन हिताय, बहुजन सुखाय

मराठा विद्या प्रसारक समाज, नाशिक

गुरुवर्य मामासाहेब दांडेकर कला, भगवंतराव वाजे वाणिज्य आणि विज्ञान
महाविद्यालय, सिन्नर

प्रमाणपत्र

मी सदर प्रतिज्ञापत्राद्वारे घोषित करते की, पुणे विद्यापिठाद्वारे सन २०२१-२२ या शैक्षणिक वर्षात होणा-या एम.ए. भाग २ अर्थशास्त्र गुरुवर्य मामासाहेब दांडेकर कला, भगवंतराव वाजे वाणिज्य आणि विज्ञान महाविद्यालय, सिन्नर महाविद्यालयातील पदव्युत्तर पदवीसाठी "सिन्नर तालुक्यातील कृषी उद्योग केंद्र, ता.सिन्नर, जि.नाशिक" या विषयावर प्रकल्प अहवाल सादर करित आहे.

हा प्रकल्प अहवाल मी प्रा.आर.एम.आंबेकर यांच्या मार्गदर्शनाखाली पूर्ण केला आहे. मी घोषित करते की, सदर शोध प्रबंध मुळातच माझा असुन यापुर्वी अन्य कुणीही या विषयावर प्रकल्प अहवाल सादर केलेला नाही. तसेच तो रूपांतरितही नाही.

संशोधक

कुमारी.चव्हाणके पूजा भाऊसाहेब
एम.ए. अर्थशास्त्र



MARATHA VIDYA PRASARAK SAMAJ, NASHIK

बहुजन हिताय, बहुजन सुखाय

**G.M.D.ARTS, B.W.COMMERCE AND SCIENCE
COLLEGE, SINNER, TAL-SINNAR, DIST-NASHIK**



This Is To Certify That Miss. CHAVANKE POOJA BHAUSAHEB This Is a Student of M. A. Economics Part-II Has Successfully Completed. His Project Work on (The Study of Economical Research project in Sinnar Agro –Industry Center, Sinnar) He / She Is Benefited Student of This College.

Project Guide

Pro. R. M. Aambekar

मनोगत

पुणे विद्यापीठाच्या अंतर्गत गु.मा.दांडेकर कला, भगवंतराव वाजे वाणिज्य आणि विज्ञान महाविद्यालयातर्फे एम.ए. अर्थशास्त्र या पदवीसाठी एक शोधनिबंध सादर केला आहे. या संशोधनाचा विद्यार्थ्यांना प्रत्यक्ष अनुभव यावा त्याचप्रमाणे यांना संशोधांनाची आवड निर्माण व्हावी हाच उद्देश असतो.

प्रस्तुत शोधनिबंधात मी सिन्नर तालुक्यातील कृषि उद्योग केंद्र हा विषय निवडला असून या शोधनिबंध सिन्नर शहरातील एक शेतीसाठी लागणारे औषध केंद्रचा अभ्यास केला आहे.

प्रस्तुत शोध निबंधामुळे मला सनशोधनाचा प्रत्यक्ष अनुभव मिळाला. त्याचप्रमाणे शेतीविषयक लागणारे खते बि-बियाणे कीटकनाशके तसेच शेतीविषय सर्व माहिती मिळाली या संबोधनाचा अनुभव भविष्यात अतिशय महत्वाचा ठरणार आहे. त्याचप्रमाणे हा शोधनिबंध सादा करण्यासाठी माझे मार्गदर्शक सहकारी याचे सहकार्य मिळाले त्याचे आभार.

ऋणनिर्देशक

पुणे विद्यापिठाच्या अर्थशास्त्र पदवीस एक शोधनिबंध सादर करताना मला आतिशय आनंद वाटतो. या शोध विधानाचा उपयोग पदवी प्राप्त करणाऱ्या विद्यार्थ्यांना संशोधनाचा प्रत्यक्ष अनुभव मिळवा. आणि संशोधनाची क्षितिज त्याचा अंगी संशोधनाचा आवड निर्माण व्हावी हाच उद्देश आहे .

प्रस्तुत संशोधनासाठी सिन्नर तालुक्यातील कृषी उद्योग केंद्र हा विषय निवडला आहे. यामध्ये कृषि विषयक सर्व औषधे-खते, कीटकनाशके या सर्व घटकाचा अभ्यास करून व शोधनिबंध पूर्ण करण्याचा प्रयत्न केला आहे.

प्रस्तुत शोधनिबंध पूर्ण करण्यासाठी महाविद्यालयाचे प्राचार्य डॉ. रसाळ सर अर्थशास्त्र विभागाचे प्रमुख तसेच एतर प्राचार्य मला मोलाचे सहकार्य केले या सर्वांचे सहकार्य लाभले या सर्वांचे आभार व्यक्त करते.

विद्यार्थ्यांचे नाव

कुमारी. पूजा भाऊसाहेब चव्हाणके

प्रतिज्ञापत्र

मी प्रतीज्ञापूर्वक नमूद करते की, सदर संशोधन अहवालात करण्यात आलेले संशोधन कार्य मी स्वतः केलेले आहे. त्यासाठी मला वेळोवेळी मार्गदर्शकाकडून मार्गदर्शक मिळाले आहे. मी आवश्कते संपर्क साधून अहवाल तयार केला त्यासाठी अन्य व्यक्तीची मदत घेतली नाही असे मी प्रतीज्ञापूर्वक नमूद करतो संशोधनासाठी उपयोगात आलेली संदर्भ पुस्तके, अहवाल इत्यादी सर्वांचा संदर्भ सूची मध्ये निर्देश करण्यात आलेला आहे .

संशोधक

कुमारी. पूजा भाऊसाहेब चव्हाणके

अनुक्रमणिका

अ.नं.	घटकाचे नांव	पान नं.
•	प्रकल्पाचे नाव	
•	सुरूवातीचे प्रमाणपत्रे	
•	ऋणनिर्देश	
•	अनुक्रमणिका	
१	प्रस्तावना	
२	उद्देश	
३	प्रकल्प अहवाल	
३.१	अभिषेक कृषी उद्योग भांडार : महत्त्व आणि प्रसार	
३.२	अभिषेक कृषी उद्योग भांडाराची व्याप्ती	
३.३	अभिषेक कृषी उद्योग भांडारात दिल्या जाणा-या सेवा	
३.४	अभिषेक कृषी उद्योग भांडारातला बी-वियाणे विभाग	
३.५	अभिषेक कृषी उद्योग भांडारातला खते विभाग	
३.६	अभिषेक कृषी उद्योग भांडारातला बुरशीनाशके व किटकनाशके विभाग	
३.७	अभिषेक कृषी उद्योग भांडारातला तणनाशके विभाग	
३.८	अभिषेक कृषी उद्योग भांडारातला अन्नद्रव्ये विभाग	
३.९	अभिषेक कृषी उद्योग भांडारातला संजिवकाचा विभाग	
३.१०	अभिषेक कृषी उद्योग भांडार काढण्यासाठी लागणारा परवाना	
३.११	अभिषेक कृषी उद्योग भांडाराविषयी शेतकऱ्यांच्या प्रतिक्रिया	
३.१२	कृषी उद्योग भांडार केंद्रचालकाच्या मर्यादा व समस्या	
३.१३	शेतकऱ्यांच्या विकासासाठी कृषी उद्योग भांडाराची भूमिका	

अ.नं.	घटकाचे नांव	पान नं.
३.१४	अभिषेक कृषी उद्योग भांडाराचे दैनंदिन कार्य	
३.१५	कृषी उद्योग भांडार आणि आधुनिक माध्यम (सोशल मिडीया)	
३.१६	अभिषेक कृषी उद्योग भांडाराचा आर्थिक ताळेबंद	
४	प्रकल्प अहवाल सारांश	
५	संदर्भ ग्रंथाची नावे	

प्रस्तावना

कृषी उद्योग भांडारकेंद्र म्हणजे शेती करणाऱ्या शेतकऱ्याला बी बियाणे, खते व रासायनिक, सेंद्रिय जैविक उत्पादने खरेदी करता येईल असे ठिकाण म्हणता येईल. या केंद्रातून या सर्व सेवा त्याला मिळतात तसेच यथायोग्य सल्लाही दिला जातो. कृषी उद्योग भांडारकेंद्रात अनेक कृषी कंपन्यांची डीलरशीप असते म्हणून या ठिकाणी हा माल उपलब्ध होतो. थोडक्यात शेती आणि शेतकऱ्याला लागणारी उत्पादने या सेवा केंद्रातून उपलब्ध होतात. प्रत्येक शहरात, मोठ्या गावात कृषी उद्योग भांडारकेंद्र असतात. कृषी उद्योग भांडारकेंद्र ही शेती व शेतकऱ्याचे अविभाज्य अंगच झालेले आहे. कारण शेती करायची म्हंटली तर तुम्हाला अपेक्षित बी-बियाणं हवं, त्याला लागवडीसाठी खत आली मग ती सेंद्रिय टाकायची कि रासायनिक किंवा जैविक द्रवरूप स्वरूपात असो की घन स्वरूपात याचा सर्व अभ्यास शेतकऱ्याला असतो. तो त्यानुसार कृषी उद्योग भांडारकेंद्रातून ही खते घेत असतो. त्यानंतर पीक मोठे होते. अनेक किडी व रोग यावेळी येतात त्याचे नियंत्रण करण्यासाठी शेतकरी किडनाशक तसेच बुरशीनाशकाचा वापर करतात. या सर्व गोष्टी तो कृषी उद्योग भांडारकेंद्रातून मिळवत असतो थोडक्यात त्या सेवा केंद्राचे त्याचे कौटुंबिक नातेच होऊन जाते.

या केंद्राचे व्यवस्थापन, दैनंदिन व्यवहार, कार्यपद्धती तसेच दिल्या जाणाऱ्या सल्ला सेवा यांचा सांगोपांग अभ्यास या प्रकल्प अहवालात करण्यात येईल. एखाद्या कृषी उद्योग भांडारकेंद्र उभारणीपासून तर दैनंदिन सेवा देण्यापर्यंत अभ्यास अपेक्षित आहे. त्यानुसार टप्प्याटप्प्याने मी हा अभ्यास करणार आहे. या प्रकल्प अहवालाच्या निमित्ताने तो साकार होत आहे. याचा मला मनस्वी आनंद होत आहे. कृषी उद्योग भांडारकेंद्र हे नुसते व्यापाराचे केंद्र नसून शेतकऱ्याला त्याचं उत्पादन कसं वाढवता येईल त्यानुसार त्याच्या सल्ला सेवा देण्याचं महत्वाचं केंद्र ठरावं यात व्यापार तर होतोच परंतु त्याच्या गरजानुरूप त्या कृषी उद्योग भांडार अपेक्षित सेवा मिळाव्या की ज्यायोगे त्यांचे एकरी उत्पन्न वाढेल. कोरडवाहू शेतकऱ्यांचं ही उत्पादन वाढून त्याला खत व बी-बियाणांच्या मोफत सल्ला सेवा त्याला देता येईल. या कार्यपद्धतीनुसार कृषी उद्योग भांडारकेंद्रानी सेवा द्यावी व कार्यपद्धत अनुसरावी.

उद्देश

एखादा प्रकल्प अहवाल सादर करण्यासाठी काही उद्दिष्टे ठेवावी लागतात. एखाद्या कृषी उद्योग भांडारकेंद्राचा अभ्यास या प्रकल्प अहवालासाठी खालीलप्रमाणे उद्देश ठेवण्यात आले आहेत. कृषी उद्योग भांडारकेंद्राचे महत्व व प्रसार, अभिषेक अॅग्रीटेकची व्याप्ती, कृषी उद्योग भांडारकेंद्रात दिल्या जाणाऱ्या सेवा, कृषी उद्योग भांडारकेंद्राचा बी-बियाणे विभाग, कृषी उद्योग भांडारकेंद्राचा खते विभाग, बुरशीनाशके व कीटकनाशके विभाग, तणनाशके विभाग, अन्नद्रव्ये विभाग, संजीवकाचा विभाग, कृषी उद्योग भांडारकेंद्र काढण्यासाठी लागणारा परवाना, शेतकऱ्यांचा प्रतिसाद व प्रतिक्रिया, शेतकरी विकासासाठी कृषी उद्योग भांडारकेंद्राची भूमिका, कृषी उद्योग भांडारकेंद्राचे दैनंदिन कार्य, कृषी उद्योग भांडारकेंद्र आणि आधुनिक माध्यमे तसेच अभिषेक कृषी उद्योग भांडारकेंद्राचा आर्थिक ताळेबंद असे अनेक विषय केंद्रस्थानी घेऊन हा प्रकल्प अहवाल सादर केला गेला आहे. त्यासाठी विविध विषयावरील घटक यात समाविष्ट करण्यात आले आहे. शहरातील कृषी उद्योग भांडारकेंद्राचा अभ्यास या प्रकल्प अहवालासाठी खालीलप्रमाणे उद्देश ठेवले गेले. या अनुषंगाने हा प्रकल्प अहवाल सादर करण्यात आला आहे.

1. अभिषेक कृषी उद्योग भांडारचे महत्व आणि प्रसाराचा अभ्यास करणे.
2. अभिषेक कृषी उद्योग भांडाराची व्याप्तीचा अभ्यास करणे.
3. अभिषेक कृषी उद्योग भांडारात दिल्या जाणाऱ्या सेवेचा अभ्यास करणे.
4. अभिषेक कृषी उद्योग भांडारातला बी-बियाणे विभागाचा अभ्यास करणे.
5. अभिषेक कृषी उद्योग भांडारातला खते विभागाचा अभ्यास करणे.
6. अभिषेक कृषी उद्योग भांडाराचे दैनंदिन कार्य कसे चालते याचा अभ्यास करणे.
7. शेतकऱ्यांचा अभिभाज्य घटक म्हणून अभिषेक कृषी उद्योग भांडाराचा अभ्यास करणे.
8. अभिषेक कृषी उद्योग भांडारातील प्रत्यक्ष व्यवहार व प्रक्रिया यांचा अभ्यास करणे.
9. अभिषेक कृषी उद्योग भांडाराचे शेतकऱ्यांचे वैयक्तिक संबंध कसे आहेत याचा अभ्यास करणे.
10. अभिषेक कृषी उद्योग भांडार काढण्यासाठी लागणारा परवाना याचा अभ्यास करणे.

3.1 अभिषेक अॅग्रोटेक कृषी उद्योग भांडारकेंद्र : महत्व आणि प्रसार

भारतातील सत्तर टक्के लोक हे आपल्या उपजीविकेसाठी कृषी क्षेत्रावर अवलंबून आहेत. कृषी क्षेत्रात फलोत्पादन, कृषी- वनीकरण, पशुसंगोपन, दुग्धव्यवसाय, रेशीम उद्योग, कुक्कुटपालन, शेळीपालन यासारख्या विविध उपक्रमांचा समावेश होतो. या उपक्रमांमुळे कृषी क्षेत्राची उत्पादकता वाढते असे दिसून आले आहे. यात गावोगावी असणारे कृषी उद्योग भांडारकेंद्रे हि मोठी भूमिका निभावत असे दिसून आले आहे.

भारतात सुमारे 65% क्षेत्र हे पावसावर अवलंबून अथवा कोरडवाहू आहे. महाराष्ट्रात तर हे प्रमाण 84% आहे. या क्षेत्रात पाऊस अपुरा व अनियमित असल्याने धान्ये, कडधान्ये, तेलबिया व कापूस या पिकांचे उत्पादन अशाश्वत असते. त्यामुळे या क्षेत्रातील शेतकऱ्यांना आर्थिक स्थैर्य प्राप्त होत नाही व रोजगाराच्या शोधार्थ त्यांना शहराकडे वळावे लागते. पावसावर अवलंबून असलेल्या क्षेत्रात कडधान्ये, तेलबिया व कापूस या पिकांचे उत्पादन अशाश्वत असते. त्यामुळे या क्षेत्रातील शेतकऱ्यांना आर्थिक स्थैर्य प्राप्त होत नाही व रोजगाराच्या शोधार्थ त्यांना शहराकडे वळावे लागते.

पावसावर अवलंबून असलेल्या क्षेत्रात ज्या शेतकऱ्यांनी कोरडवाहू फळझाडांची लागवड केली. त्यांच्या शेतीचे उत्पन्न वाढले आहे. त्याचे उत्तम उदाहरण म्हणजे कोकण व पश्चिम घाटातील आंबा-काजूची लागवड होय. महाराष्ट्र शासनाच्या फलोत्पादन योजनेतर्गत ज्या शेतकऱ्यांनी आपल्या पडीक जमिनीवर आंबा व काजू यांची लागवड केली त्यांना याद्वारे शाश्वत उत्पन्न मिळू लागले आहे. महाराष्ट्राच्या इतर भागात आंबा, सीताफळ, व बोर या कोरडवाहू फळझाडांची ज्या शेतकऱ्यांनी लागवड केली त्यांनाही शाश्वत उत्पन्न मिळू लागले आहे. यासाठी पावसावर अवलंबून असलेल्या क्षेत्रात अन्नधान्ये, कडधान्ये, व कापूस या पिकांना फळझाडांची जोड दिली पाहिजे.

अभिषेक कृषी उद्योग भांडार सेवा केंद्राचे महत्त्व :

1. मार्केट यार्ड परिसरातील येणाऱ्या शेतकऱ्यांसाठी सेवा
2. भूमिक शेतकऱ्याला माल विक्री करून पैसा उपलब्ध होतो त्यामुळे या कृषी उद्योग भांडारकेंद्रातून तो माल घेऊ शकतो.
3. येण्याजाण्यासाठी सोयीस्कर असे ठिकाण
4. दुकानदाराशी वैयक्तिक संबध म्हणून ग्राहकांची या दुकानाला पसंती.
5. सल्ला-सेवा देण्यासाठी कंपनीकडून प्रतीनिधी नियुक्त

6. पीकवार सल्ला दिला जातो. शेतकरी ग्राहकाला विनामूल्य पिकाचा सल्ला सेवा म्हणून दिला जातो.
7. कंपन्यांकडून काही प्रोत्साहनात्मक योजना दिल्या जातात त्या शेतकर्यांना समजून दिल्या जातात.
8. डेमो प्लॉट प्रात्यक्षिक व्हिडीओ कंपन्यांकडून आयोजित केले जातात तेव्हा अभिषेक कृषी उद्योग भांडाराच्या ग्राहकांना पाठविले जाते

या सर्व कारणांमुळे अभिषेक शेती उद्योग भांडाराचे वेगळेपण सिद्ध होते त्यामुळे या अभिषेक कृषी उद्योग भांडाराचे महत्व वाढले आहे.

1. शेतीतील लागणाऱ्या निविद्या विक्रीचे भांडार : अभिषेक कृषी उद्योग भांडार



2. अभिषेक कृषी उद्योग भांडार यांचे आत्याधुनिक दालन



3.2. अभिषेक कृषी उद्योग भांडार केंद्राची व्याप्ती

कृषी उद्योग भांडारकेंद्राची व्याप्ती किती असू शकते याचा आवाका खूप मोठा आहे. शेतीव्यवसाय हा सीमित व्यवसाय नसून हा व्यवसाय ७०% केला जातो. किंबहुना भारतीय अर्थव्यवस्था शेतीवर आधारीत आहे असे म्हटले तर वावगे ठरू नये. भारतासारख्या कृषीप्रधान देशात शेती आणि शेतकरी यांचे स्थान अमूल्य आहे. अशा वेळी कृषी उद्योग भांडारकेंद्राची व्याप्ती मोठी असू शकते. परंतु प्रकल्पाच्या अनुषंगाने आपण अभिषेक कृषी उद्योग भांडार या सिन्नर शहरातील कृषी उद्योग भांडाराच्या व्याप्तीचा विचार करणार आहोत. वास्तविक हा भाग म्हणजे शेतकरी भाजीपाला हा माल घेऊन मार्केट यार्डमध्ये येतो. म्हणून आजूबाजूला त्याच्याशी संबंधीत दुकानेच येथे आहेत. त्यात अभिषेक कृषी उद्योग भांडार केंद्र असून याची व्याप्ती तालुकास्तरीय आहे.

आजूबाजूचे खेड्यातील शेतकरी येथे येऊन औषधाची, खतीची खरेदी करू शकतात. अशा वेळी शेतकरी मुद्दामहून किंवा वेळ काढून खरेदी करतो असे नाही तर मार्केट यार्डमध्ये भाजीपाला घेऊन गेलात तर व्यापारी व्यापारी पेमेंट करतो. त्या पैशातून तो या अभिषेक कृषी उद्योग भांडारातून माल घेतो. अशा वेळी त्यांच्या दुकानात परीसरातील तसेच बाहेरगावचे लोकही खताची, औषधाची खरेदी करतात. म्हणजेच पर्यायाने याची व्याप्ती मोठ्या प्रमाणात होऊ शकते. अभिषेक कृषी उद्योग भांडाराचा व्यवहार हा चोख असल्याने तसेच त्यांच्याकडे मोफत सल्लासेवा असल्यामुळे शेतकरी विश्वासाने तेथून

खरेदी करतात. त्यांच्या खरेदीदरात मोठमोठ्या प्रगतशील शेतकऱ्यांची नावे आहेत. चांगला माल, परीणामकारक औषधे तसेच विश्वासाहर्ता या जोरावर अभिषेक कृषी उद्योग भांडाराचा व्यवहार चालतो. त्यामुळे या व्यवसायाची व्याप्ती त्यांनी त्या भागापुरती ठेवली नसून ती वाढवली आहे. हे येथे मी मुद्दामहून नमूद करतो आहे.

एक विद्यार्थी म्हणून जेव्हा मी या घटनेकडे पाहतो तेव्हा असे दिसते की व्यवसायाला काही मर्यादा नसतात. नफा कमविण्यासाठी अनेकजण गैरमार्गाचा उपयोग करतांना आपण वर्तमानपत्राच्या बातमीवरून पाहतो. परंतू अभिषेक कृषी उद्योग भांडार केंद्राच्या संचालकांनी या गोष्टीचा कधीच गैरफायदा घेतला नाही तर आपला गिऱ्हाईक शेतकरी असला तरी तो अडाणी नाही त्याला त्याच्या व्यवसायामधले ज्ञान आहे. परंतू त्याचे ज्ञान या अभिषेक कृषी उद्योग भांडार या कृषी उद्योग भांडारकेंद्रातून दिले जात असल्यामुळे पर्यायाने या शहरातील कृषी उद्योग भांडारकेंद्राची व्याप्ती वाढल्याचे दिसून येते. व्यवसायाची व्याप्ती अनेक जण वाढवितांना दिसून येतात परंतू आपल्या सेवेतून शेतकऱ्याला समाधान देणारी पेढी म्हणून अभिषेक कृषी उद्योग भांडाराचा उल्लेख करता येईल.

अभिषेक कृषी उद्योग भांडाराची स्थापना श्री. केदार खिरावत यांनी केली असून ते मुळचे नाशिक येथील आहे. शेती व्यवसाय करत असतांना नाशिक जिल्ह्यात या व्यवसायाची मुहुर्तमेढ करावी तसेच या व्यवसायाची व्याप्ती वाढावी असा विचार करून त्यांनी २००८ साली त्यांनी अभिषेक कृषी उद्योग भांडाराची सुरवात केली असून त्याला अल्पावधीत चांगला प्रतिसाद मिळाला. या कृषी उद्योग भांडाराची शाखा त्याला काढावी लागली ती संगमनेर येथे काढली या ठिकाणी शाखा काढण्याचे मी कारण विचारले असता श्री. केदार खिरावत म्हटले की, या ठिकाणी शेतीचा खूप छान बेल्ट आहे. शेतकऱ्यांची निकड होती कि चांगल्या प्रकारचे दर्जेदार औषधे व शेतीचे इनपुट त्यांना मिळावे म्हणून येथे अभिषेक कृषी उद्योग भांडाराची स्थापना केली गेली. आम्ही नुसता व्यवसाय करत नसून शेतकऱ्यांना सल्ला सेवा देतो. हा सल्ला वातावरणानुसार आधारित आहे. चांगल्या पध्दतीने त्याला सेवा देता यावी यासाठी भावफलक व स्टॉकही व्यवस्थित फळ्यावर लिहिला जातो. काऊन्टर सेल करून अनेक जण औषधे विकतात. परंतू आम्ही शेतकऱ्याला हव्या असलेल्या त्याला गरज असलेल्या औषधी विकत असल्यामुळे आम्ही शेतकरी ग्राहकांच्या पसंतीस उतरलो आहोत.

अभिषेक कृषी उद्योग भांडारामध्ये किडनाशके, भाजीपाला बियाणे, तणनाशके, बुरशीनाशके, रासायनिक खते, सेंद्रिय खते, जैवीक किडनाशके आदी सेवा दिल्या जातात. ग्राहक तत्पर सेवा शिवाय ग्राहकांना यशायोग्य माहितीचा पुरवठा या पाठबळावरच आम्ही गेल्या आठ वर्षांपासून सेवा देत आहोत. यामुळे आमच्या कृषी उद्योग भांडारकेंद्राची व्याप्ती दिवसेंदिवस वाढेल असा विश्वास

3.3 अभिषेक कृषी उद्योग भांडारात दिल्या जाणाऱ्या सेवा

अभिषेक कृषी उद्योग भांडारात खते व बी बियाणे वितरण, विविध प्रकारचे किटकनाशके, बुरशनाशके, तणनाशके आदी विक्री करण्याच्या सेवा दिल्या जातात. तत्पर सेवा व वाजवी भाव हे त्यांच्या सेवेचे ब्रीदवाक्य असल्याचे संचालक श्री. केदार खिरावत यांनी स्पष्ट केले. खालील दिलेल्या तक्त्यात त्यांच्या सेवांचे वर्गीकरण तसेच कोणत्या औषधाचे वितरण त्यांच्या दुकानामार्फत केले जाते याचे विवरण आहे.

तक्ता क्र. 1 : अभिषेक कृषी उद्योग भांडारामार्फत देण्यात येणारे औषधे :

अ.क्र.	बाबींचे विवरण	कंपनी नावे / जाती नावे
1.	भाजीपाला बियाणे	इंडस सीडस, सकाता सीडस, युएस अॅग्री सीडस, सिजॅंटा, धान्या सिडस, नामधारी कंपनी सीडस, क्लाऊज भाजीपाला बियाणे, गोल्डन सीडस, सेमीनीस सीडस, निर्मल सीडस, इस्ट-वेस्ट- सीडस, पंचगंगा सीडस, जे.के.अक्षय सीडस, व्ही.एन.आर. सीडस, स्पिक कंपनी, नोन-यू-सीड इ. प्रा.ली. या कंपन्याची सर्व भाजीपाला रेंज विक्री
2.	भाजीपाला जाती	पपई-रेडलेडी, ढोबळी मिरची-इंद्रा, एन.पी.एच.बी. (भेंडी), टोमॅटो-रस्सम 05 4 एफ, वांगी-मेघना एफ 1, भेंडी-महिमा, विशाल, किरण, सरस्वती, आकाश (कलिंगड), रूचिरा, रितीका, राधिका, रसिका (काकडी), सौरभ, एन.एस.155, एन.एस.25 (संकरीत पानकोबी), एन.एस.66, एन.एस.75, शितल : एन.एस.84 (संकरीत फुलकोबी) अजीत-प्राईम (सं.भेंडी), अजीत-111, अजीत-विराट, अजीत-क्राऊन, अजीत-कमांडर (सं. वांगी), अजीत-22, अजीत-पटाखा, अजीत-स्वस्तिक (सं. मिरची), अजीत-ट्रस्ट (सं. पत्ताकोबी), अजीत-अरोमा (कोथिंबीर)
3.	बुरशीनाशके	अॅमीस्टार, कॅग्रीओटॉप, सेक्टीन, साफ, प्रोफेक्स, रिव्हस, स्वेल, कॉन्टॉफ, सेल्फॉस, कोसोमील, डि एफ. रिडोमील गोल्ड, एलिएट, सेल्फॉस, अॅन्ट्राकॉल, मेन्कोझेब, एम-45, बावीस्टीन, मेलीड्यु-ड्युओ
4.	किडनाशके	कराटे, न्यूवॉन, क्युराक्रॉन, आमला, कोराजेन, काईट, स्लोरोगार्ड, न्युनोसन, कॅग्रीओटॉप, इंडोफिल एम-45, रोगोर, बायोइम्पॅक्ट, सेन्सी

		(प्रोलाईन ऑर्गॉनिक्स प्रा. लि.) फंगीनोड, इकोसाईड, इकोडा, नोमाईटस, झांथोनिल, फंगीनिल, निमॅटोसॅन, वायरोसॅन, डाऊनीसाईड (कृषीटेक प्रा. लि.)
5.	तणनाशके	राऊंड अप, ग्लायसेल, कॅसिनोव्हा, मीरा-71, कोनीवा
6.	रासायनिक खत	अॅग्रीप्लस -19:19:19-1 कि./25 कि.ग्रॅ. पॉकिंगमध्ये उपलब्ध टाटा पारस -12:69:00-25 कि.ग्रॅ. पॉकिंगमध्ये उपलब्ध टाटा पासर-00:52:34-25 कि.ग्रॅ. पॉकिंगमध्ये उपलब्ध
7.	पीक संजीवक	कोरोमंडल फर्टिलायझर्स सिकंदराबाद (प्लॅटिना)
8.	भूसुधारक	सुविरॉन प्रॉडक्ट्स प्रा. लि. (अॅक्टेरो डी. ए. 3491)
9.	विद्राव्य खते	नागार्जूना अॅग्रीकेम लिमिटेड (पॉलीफीड आणि मल्टी-के) रिचफिल्ड फर्टीलायझर्स लि. (रिचफर्टीप्लस) हायफा केमिकल्स लि. (अॅग्रीप्लस विद्राव्य खते) रिचफिल्ड फर्टीलायझर्स लि. (रिचफर्टी) एन्प्रो बायोसायन्सेस प्रा. लि. (व्हायटेक)
10.	द्रव्यरूप जैविक किडनाशके	एन्प्रोव्हेटी, एन्प्रोडर्मा, एन्प्रोबिव्हेर, एन्प्रोएसएफ (एन्प्रो बायोसायन्सेस प्रा. लि.) अॅग्रोगार्ड (ऋशी बायोसायन्सेस प्रा. लि.)
11.	भुरीनाशक	बायर क्रॉप सायन्स (लूना एक्सापिरीयन्स), प्रोलाईन ऑर्गॉनिक्स प्रा. लि. (आलमास) क्रिष्णा व्हेली अॅग्रो इ.प्रा. लि. (अमृत बायोसील + अमृत पावडरी फायटर)
12.	सुक्ष्म अन्नद्रव्ये	साविल अॅग्रोफर्ट, एक्सपर्ट-डीएफ, (साईनाथ अॅग्रो-व्हेट इंडस्ट्रीज प्रा. लि.)
13.	तृणधान्य बियाणे	अजीत-102, अजीत-109, अजीत-349, आर्या-106 (संशोधित गहू-अजीत सीड्स प्रा. लि.)
14.	कंपोस्ट खत	रॅलिज जिओग्रीन (रॅलीज इंडिया लि.)

अभिषेक कृषी उद्योग भांडारात एकंदरीत शेतीला चालणारी सर्व प्रकारची किडनाशके, रोगनाशके, बुरशीनाशके, तणनाशके, भाजीपाला बियाणे, तृणधान्य बियाणे आदी प्रकारच्या सेवा

शेतकऱ्यांना रास्त भावात दिल्या जातात. वरून शेतीउपयोगी सल्ला दिला जातो. शेतकरी येथे शंकासमाधान करून त्यांच्या मनात आलेल्या प्रश्नांची उत्तरे येथे विचारू शकतात. एकंदरीत ह्याला अनुरूप सेवा येथे मिळते. शेतकऱ्याला सर्वतोपरी सहाय्य करण्यात अभिषेक कृषी उद्योग भांडारच पुढाकार घेते असेच म्हणावे लागेल.

एकंदरीत पाहता कृषी भांडारामध्ये अनेक सोपी व सवलती शेतकऱ्यांकरीता दिला जातात. उदा. दीपावलीनिमित्त एखाद्या कंपनीचे लॉन्चींग असेल तर कृषी उद्योग भांडारकेंद्रातून डिस्काउंट कुपन्स दिली जातात. किंवा एखादी टूर ऑफर केली जाते. नाशिकच्या पूर्वा केमीकल्स या कंपनीने विक्रेते बांधवांसाठी प्रोत्साहनात्मक स्कीम दिली होती.

कृषी उद्योग भांडारात जी अतिरिक्त सेवा दिली जाते. ती कंपनीच्या स्कीमतर्फे जाहिर करण्यात येते. आपल्या विक्रेत्याकडून कंपनी अशा पध्दतीने बिझिनेस करून घेत असल्याचे दिसते. अर्थात तो विक्रीचा भाग असला तरी आज शेतकरी जाहिरातींना भुलत नाही अशाही धोशा आपण बघतो. पण जाहिरात परिणामकारक व त्यांच्या फायद्याची असेल तर निश्चितच शेतकरी बंधू या सोयी सवलतींचा लाभ घेतांना आपण बघतो. कृषीप्रदर्शनानिमित्त कंपनीचा स्टॉल त्या प्रदर्शनात असतो. त्यावेळेस आपल्या विक्रेत्याचा पत्ता कंपनी आपल्या पॉम्प्लेटवर टाकते. यानिमित्ताने या कृषी उद्योग भांडाराची जाहिरात आपसूक होते व विक्री वृद्धी होऊन जाते. कृषी उद्योग भांडारभांडार व्यवसाय ही कासवगतीने चालणारी गोष्ट नसून अनेक जाहिरातीद्वारे आपल्या विक्रेत्याकडे पोहचण्यासाठी कंपनीची अहमहीका चालू असते हे आपण मार्केटमध्ये बघतो. आज अनेक बाबतीत शेतकऱ्याला उणीवा भासतात. त्याचा समस्याचा बाऊ न करता त्याला बांधावर सेवा देता आली पाहिजे यासाठी कंपनी सेवा देतात. परंतु ती सेवा चांगली दिली पाहिजे. आपली प्रॉडक्टही दर्जेदार, उत्तम व परिणामकारक असले पाहिजे. तेव्हा शेतकरी त्या सेवेला अंगीकारतात. अनेक कृषी उद्योग भांडारभांडार संचालकांनी मार्केटींगसाठी खास टीम तयार केली असून त्या त्या पिकाचे मार्केटींग ही टीम कुशलपणे करते. आज शेती तोट्यात चाललेली असतांना शेतकऱ्यांचा उत्पादन खर्च कसा आटोक्यात येईल यावर कृषी उद्योग भांडाराने यथायोग्य काळजी घेतली तर त्याला लागणारी औषधे दर्जेदारच व परिणामकारक असतील याची काळजी कृषी उद्योग भांडार केंद्राने घेतली तर योग्य सेवा देता येते. या बाबतीत अभिषेक कृषी उद्योग भांडाराचा व्यवहार हा चांगला परिणामकारक असा दिसून आला. त्यांच्याकडे असणारी औषधे परिणामकारक असल्याने शेतकरी तेथून माल घेतल्याचे मला आढळले. एकूण या पध्दतीने सेवा त्यांच्याकडून दिली जाते. विना सेवा... नाहि उध्दार या न्यायाने या कृषीसेवा भांडाराचे कार्य चालत आहे.



5. विविध कंपन्यांच्या भाजीपाला बियाण्याची विक्री सेवा





7. धने, मका इ. बी-बियाणे वितरण सेवा



8. परिणामकारक बुरशीनाशके विक्री सेवा



9. अभिषेक कृषी भांडारात दिली जाणारी सेवा : तणनाशके विक्री



10. रासायनिक खते व विद्राव्य खते वितरण सेवा

3.4 अभिषेक कृषी उद्योग भांडार सेवा केंद्रातला बी-बियाणे विभाग

अभिषेक अॅग्रीटेक या कृषी उद्योग भांडारात भाजीपाला, तृणधान्याची सर्वच मालिका विक्रीसाठी आहे. लोकांच्या मागणीनुसार त्यांनी ही मालिका उपलब्ध करून दिल्याचे संचालक श्री. केदार खिरावत यांनी सांगितले. भाजीपाला बियाण्यात पपई- रेडलेडी, ढोबळी मिरची- इंद्रा, एन.पी.एच.बी. (भेंडी), टोमॅटो रस्सम 05 4 एफ, वांगी - मेघना एफ 1, भेंडी - महिमा, विशाल, किरण, सरस्वती, आकाश (कलिंगड), रूचिरा, रूचिका, राधिका, रसिका (काकडी), सौरभ, एन.एस.155, एन.एस.25 (संकरित पानकोबी), एन.एस.66, एन.एस. 75, शितल :एन.एस.84 (संकरित फुलकोबी), अजीत प्राईम (संकरित भेंडी), अजीत-111, अजीत-विराट, अजीत-क्राऊन, अजीत-कमांडर (सं. वांगी), अजीत-22, अजीत-पटाखा, अजीत-स्वस्तीक (सं. मिरची), अजीत-ट्रस्ट (सं. पत्ताकोबी), अजीत-अरोमा (कोथंबिर)

भाजीपाला बियाणे कंपनीत शेतकरी कोणत्या कंपनीची बियाणे घेतात या प्रश्नाचे उत्तर देतांना शेतकरी वेगवेगळ्या सर्वच कंपनीची बियाणे मागतात. त्यांच्या सल्ल्यानुसार त्यांना ती दर्जेदार बियाणे आम्ही उपलब्ध करून देतो. साधारणतः भाजीपाला बियाण्यात इंडस सीडस, सकाता सीडस, यु. एस. अॅग्री सीडस, सिंजेटा, धान्या सीडस, नामधारी सीडस, क्लाऊज भाजीपाला बियाणे, गोल्डन सीडस, सेमिनीस सीडस, निर्मल सीडस, इस्ट-वेस्ट सीडस, पंचगंगा सीडस, जे.के.अक्षय सीडस, व्ही.एन.आर. सीडस, स्पिक कंपनी, नोन-यू-सीड इ.प्रा.ली. या कंपन्याची सर्व भाजीपाला बियाणे विक्री केली जात असल्याचे संचालकांनी स्पष्ट केले.

भाजीपाला बियाणे विक्रीत साधारणतः कोणत्या भाजीपाला बियाण्याची विक्री सीझनला सर्वात जास्त होते या माझ्या प्रश्नाचे उत्तर देतांना संचालक म्हणाले की, ढोबळमानाने सांगायचे म्हटले तर सर्वच भाजीपाला बियाण्याची विक्री आपल्याकडे होते. पण त्यातल्या त्यात टोमॅटो बियाण्याची विक्री हंगामात मोठ्या प्रमाणात होत असते. आपल्या नाशिक जिल्ह्यात सर्व विभागात टोमॅटोचे उत्पादन मोठ्या प्रमाणात घेतले जाते. टोमॅटोची रोपवाटीका करतांना शेतकरी नीट काळजी घेतली तर रोप जगण्याचे प्रमाण वाढते असे त्यांनी सांगितले. टोमॅटोच्या अधिक माहितीच्या तंत्रज्ञानाविषयी सांगा असे मी विचारल्यास त्यांनी सांगितले की, दैनंदिन जीवनात टोमॅटोला असलेला वाव बघता टोमॅटोची मागणी देशात तसेच आंतरराष्ट्रीय बाजारपेठेत दिवसेंदिवस वाढत आहे. पण देशातील टोमॅटोची उत्पादकता इतर देशांच्या तुलनेन कमी असल्याची अनेक कारणे आहेत.

टोमॅटोचे रोपे तयार करतांना काय काळजी घ्यावी किंवा कसे तंत्रज्ञान वापरावे या माझ्या प्रश्नावर उत्तर देतांना ते म्हणाले की, बरेच शेतकरी बंधू टोमॅटोची रोपे तयार करताना विशेष काळजी घेताना दिसून येत नाहीत. तसेच पिकावर रोग येऊ नये याची काळजी घेण्यापेक्षा रोगाचे प्रमाण बऱ्यापैकी वाढल्यावर भरपूर प्रमाणात औषधांचा सतत वापर करतात. अशा बऱ्याच बाबी आहेत की, त्याची वेळेवर योग्य दखल घेतल्यास टोमॅटोपासून भरपूर उत्पादन मिळू शकते. या सर्व बाबींचा सातत्याने विचार करून पीक लागवडीचे सुधारित तंत्र वापरून वेळीच योग्य पीक संरक्षण करून भरघोस पीक कसे घेता येईल याचा विचार करणे गरजेचे आहे. पेरणीपूर्वी 1 किलो बियाण्यास 3 ग्रॅम थायरम चोळावे. त्यामुळे बियाण्यामधला वरील व आतील रोग बिजाणूंचा नाश होतो. तसेच बियांची उगवण चांगली व रोपे जोमदार होऊन वाढतात.

एक एकर टोमॅटो लागवडीसाठी 4 गुंठे क्षेत्र रोप वाफ्यासाठी रोपे पुरेशी होतात. लागवडीसाठी टोमॅटोच्या नवीन जातींची निवड करावी. उदा. काशी अमृत, काशी विशेष, काशी हेमंत, काशी शरद, काशी अनुपम, काशी संकर-1 आणि काशी संकर-2 इ. टोमॅटोचे रोपे तयार करताना बहुतेक शेतकरी बंधू म्हणावी तशी रोपांची काळजी घेत नाहीत. टोमॅटोचे जोमदार निरोगी रोप तयार करणे हेच टोमॅटोच्या यशस्वी लागवडीचा व भरघोस उत्पादन मिळण्याचा पाया आहे. रोपे तयार करताना जमिनीची निवड अशी करावी की, पाण्याचा निचरा व्यवस्थित व्हावा व पाणी क्षारयुक्त नसावे. अशा पध्दतीत काळजी घेतल्यास टोमॅटोचे उत्पादन मोठ्या प्रमाणात वाढते. या पिकाला मिळणारा बेभरवशाचा दाम कधी जास्त मिळतो. तर कधी उत्पादनखर्चही निघत नाही यामुळे शेतकरी अडचणीत सापडतो. याला पर्याय म्हणून टोमॅटोपासून प्रक्रिया करणारे कारखाने सरकारने प्रत्येक जिल्ह्यात काढावे किंवा टोमॅटोला उत्पादनखर्चात आधारीत भाव मिळ्याची व्यवस्था केली. अशा पध्दतीने तंत्रज्ञान वापरून टोमॅटोचे उत्पादन शेतकरी काढतात यासाठी अभिषेक कृषी उद्योग भांडारभांडाराचे संचालक जाणकारही पाहीजे म्हणजे ते तंत्रज्ञान त्या शेतकऱ्याला सोप्यात सोप्या पध्दतीने सांगता आले पाहिजे.

अभिषेक कृषी उद्योग भांडारभांडार मध्ये बियाणे विक्रीविषयी कशाप्रकारे सल्ला दिला जातो या माझ्या प्रश्नावर उत्तर देतांना ते म्हणाले की, अभिषेक कृषी उद्योग भांडारभांडारात येणारा प्रत्येक शेतकऱ्याचे जिन्हाळ्याचे नाते आहे. वैयक्तिक संबंध आहेत. शेतकरी आम्हाला मोठ्या आस्थेने बी-बियाण्याची चौकशी करतात. अशा वेळी त्या शेतकऱ्याला योग्य तो सल्ला देणे आमचे कर्तव्य ठरते. त्याचे येणारे उत्पादन, बियाण्याचे गुणवैशिष्ट्ये यांविषयी चर्चा होते. मार्केटमध्ये या बियाण्याला लाभलेला प्रतिसाद जेव्हा शेतकरी कथन करतो तेव्हा त्याच्या पुष्टी त्या वाणाची गुणवैशिष्ट्ये त्याला

सांगितली जाऊन हा वाण कसा लाभदायी आहे. हे सांगितले जाते. तसे पहायला गेले तर सर्वच वाण कमी अधिक फरकाने चांगले असतात



11. अभिषेक कृषी उद्योग भांडारातून वितरीत होणारी बी-बियाणे



12. नामवंत खाजगी कंपनीकडून निर्मित होणारे बियाणे विक्री

3.5. अभिषेक कृषी उद्योग भांडारातला खते विभाग

अभिषेक कृषी उद्योग भांडारात रासायनिक खते तसेच मागणीनुसार सेंद्रिय खते तसेच विद्रव्य खते उपलब्ध करून देतात अशी माहिती संचालक श्री. केदार खिरावत यांनी दिली. रासायनिक खतात अॅग्रीप्लस -19:19:19-1 कि./25 कि.ग्रॅ. पॉकिंगमध्ये उपलब्ध असते. तसेच टाटा पारस - 12:69:00-25 कि.ग्रॅ. पॉकिंगमध्ये उपलब्ध असते. टाटा पारस-00:52:34-25 कि.ग्रॅ. पॉकिंगमध्ये उपलब्ध असल्याची माहिती संचालकांनी दिली.

विद्रव्य खतात त्यांच्याकडे नागार्जुना अॅग्रीकेम लिमिटेड (पॉलीफीड आणि मल्टी-के), रिचफिल्ड फर्टीलायझर्स लि. (रिचफर्टीप्लस), हायफा केमिकल्स लि. (अॅग्रीप्लस विद्रव्य खते), रिचफिल्ड फर्टीलायझर्स लि. (रिचफर्टी), एन्प्रो बायोसायन्सेस प्रा. लि. (व्हायटेक) यांची खते उपलब्ध असतात.

खते व खतांना मिळणारा प्रतिसाद पिकांना हा लाभकारी ठरतो यामुळे उत्पादन वाढते त्यामुळे पिकांना खते देणे गरजेचे ठरत असल्याचे ते म्हणाले ते पुढे म्हणाले कि, पिके त्यांना लागणारा अन्नांश जमिनीतून शोषून घेतात त्यामुळे उत्तम पिक येण्यासाठी खताचा वापर व तोही वेळच्या वेळी करणे ही एक महत्त्वाची बाब ठरते. आधुनिक शेती तंत्राच्या पाच प्रमुख अंगांपैकी खताचा वापर हा एक सोप्यातला सोपा, प्रत्येकाला सहजपणे अनुकरण करता येण्याजोगा व निश्चित गुणकारी असा उपाय आहे. खतांचे वापरामुळे पिकांच्या वाढीला गती मिळते व उत्पादन वाढीचे स्वप्न साकार करण्यास बहुमोल मदत होते. त्यामुळे खतांची आवश्यकता शेतीत खूप आहे. असे संचालक श्री. केदार खिरावत यांनी स्पष्ट केले.

आजकाल सेंद्रिय शेतीचा बोलबाला आहे. याचा परिणाम काही जाणवतो का? किंवा शेतकरी सेंद्रिय खते विकत घेतात का? त्यावर ते म्हणाले कि, मागणीनुसार आम्ही सेंद्रिय खतेही उपलब्ध करून देत असतो. सेंद्रिय खतांच्या अधिक माहिती देतांना ते म्हणाले की, सेंद्रिय खतांचे सेंद्रिय व असेंद्रिय असेही दोन गट पडतात. सेंद्रिय खतात मुख्यत्वे शेणखत, कंपोस्ट खत, हिरवळीचे खत, मेंढीचे खत, निरनिराळ्या तऱ्हेच्या पेंडी, मासळीचे खत, रक्ताचे खत, हाडांचे खत, प्रेसमड व पेनिसिलीन वेस्ट इत्यादी खतांचा समावेश होतो.

सेंद्रिय खतांच्या उपयुक्ततेबाबतच्या उज्ञापामुळे अथवा ते सहजपणे परवडणाऱ्या भागांत मिळण्यातील अडचणीमुळे सेंद्रिय खतांचा वापर ज्या प्रमाणात होणे आवश्यक आहे तेवढा होत नाही. शास्त्रीयदृष्ट्या सर्वसाधारण जमिनीस दरवर्षी हेक्टरी सव्वापाच टन सेंद्रिय खत घालणे आवश्यक ठरते.

पण शेतकरी याकडे लक्ष देत नाही. किंवा रासायनिक खतांचा अतिवापर करू लागल्याची खंतही त्यांनी यावेळी व्यक्त केली. परंतु जमिनीची उत्पादनक्षमता टिकवण्यासाठी सेंद्रिय भरखतांचा सतत वापर करणे संयुक्तीक ठरते. मशागतीमुळे जमिनीतील सेंद्रिय पदार्थांचा विघटनाचा वेग वाढून त्यांचे प्रमाण उष्ण हवामानातील प्रदेशांत सतत कमी होत जाते. ही घट कृत्रिम रीतीने भरून काढण्यासाठी भरखतांचा वापर करणे हा एकच व्यवहार्य मार्ग ठरतो. जमिनीची शारीरिक स्थिती आणि पोत सुधारण्यास भरखतांची फार आवश्यकता असते.

13. अभिषेक कृषी भांडारातून वितरीत होणारी रासायनिक खते



14. अभिषेक कृषी भांडारातून वितरीत होणारी विद्राव्य खते



3.6 अभिषेक कृषी उद्योग भांडारात बुरशीनाशके व किटकनाशके विभाग

अभिषेक कृषी उद्योग भांडारात बुरशीनाशके व किटकनाशके विक्री व वितरणही केले जाते. आज आपल्या देशात बुरशीनाशके व किटकनाशकाची मोठा व्यापार चालतो. परंतु उच्च दर्जाची परीणामकारक बुरशीनाशके व किटकनाशके घेणे ही आजची गरज आहे. प्रत्येक व्यापारी पिकाला, फळबागेला बुरशीनाशकाची व किटकनाशकाची गरज भासते. पिकाच्या विविध टप्प्यात त्यांचा वापर करावा लागतो. पिकाच्या वाढीनुसार या फवारण्या कराव्या लागतात. या फवारण्या प्रमाण फवारण्या असतात.

अभिषेक कृषी उद्योग भांडारकडे पुढीलप्रमाणे बुरशीनाशके आहेत त्यात अॅमीस्टार, कॅग्रीओटॉप, सेक्टिन, साफ, प्रोफेक्स, रिव्हस, स्वेल, कॉन्टॉफ, सेल्फॉस, कोसोमील, डि एफ. रिडोमील गोल्ड, एलिएट, सेल्फॉस, अॅन्ट्राकॉल, मेन्कोझेब, एम-45, बावीस्टीन, मेलीड्यु-ड्यूओ इ. बुरशीनाशके त्यांच्याकडे विक्रीला आहेत. तसेच किटकनाशके कराटे, न्यूवॉन, इकोसाईड, इकोडा, नोमाईटस, झांथोनिल, फंगीनिल, निमॅटोसॅन, वायरोसॅन, डाऊनीसाईड (कृषीटेक प्रा. लि.) इ. किटकनाशके विक्रीला आहेत. शेतकरी ग्राहकांच्या मागणीनुसार त्यांना ती उपलब्ध करून दिली जातात. अशी माहिती अभिषेक कृषी उद्योग भांडारचे संचालकांनी दिली.

शेतकरी अभिषेक कृषी उद्योग भांडारात अनेक शेतकरी गरजेनुसार बुरशीनाशके व किटकनाशके घेण्यासाठी येतात. त्यांनी घेतलेल्या पिकाच्या अवस्थेचे वर्णन ऐकून किंवा काही शेतकरी फोटोही काढून आणातात त्यानुसार त्यांनी पीक सल्ला दिला जातो. किटकनाशके व बुरशीनाशके वापरतांना योग्य ती काळजा घेतली पाहिजे.

तक्ता क्र. 2 बुरशीनाशके व जीवाणुनाशके यांची माहिती :

रासायनिक घटक	व्यापारी नाव	वर्गीकरण	कशावर वापराल
बेनोमिल	बेनोमिल, बेललेट	बेन्झामिडॅझोल	भुरी, करपा, टिक्का, फळकुज, पानांवरील ठिपके
बिट्रेटिनॉल	बेकॉर	ट्रायझोल	स्कॅब, तांबोरा, भुरी, टिक्का, ब्लिस्टर, ब्लाईट,

कॅपटन	कॅपटाफ, कॅन्ट्रा	फॅथिलामाईड	स्कॅब, केवडा, अर्ली आणि लेट ब्लाइंट
कार्बेन्डझिम	बावीस्टन, बेनफिल	बेनझोमिडॅझोल	ब्राऊन लीफ स्पॉट, ब्लास्ट, भुरी, काजळी पानांवरील टिपके, टिक्का, करपा, फळकुज
कार्बक्झिन	बीजप्रक्रियेसाठी वापर	ऑक्झीथीन	काजळी, बंट
क्लोरोथॅलोनिल	कवच, जटायू	क्लोरोनायट्रील	टिक्का, तांबोरा, अर्ली आणि लेट ब्लाइंट, केवडा, करपा, फळकुज

रासायनिक किटकनाशके

रासायनिक घटक	व्यापारी नाव	वर्गीकरण	कशावर वापराल?
अॅसिफेट	अॅसाटाफ, ट्रेमोर	ऑरगॅनोफॉस्फेट्स	तुडतुडे, बोंडआळ्या, मावा, स्टेम, बोरर, लिफ फोल्डर, प्लॉट हॉपर, रसशोषण करणारी अळी, पांढरी माशी.
अॅसिटामॅप्रीड	रॅपिड, रायटर	निओनिकोटीनॉईड्स	मावा, तुडतुडे, पांढरी माशी, फुलकिडे, ब्राऊन प्राईड, प्राईमप्लॉट हॉपर.
अझाडिकरक्टीन	अनेक उत्पादने	अझाडीरिक्टीन	पांढरी माशी, बोंडआळ्या, फुलकिडे, लिफ फोल्डर, लाल कोळी, फळ आणि शेंडा पोखरणारी अळी, लिफ रोलर.

अल्फा सायपरमेथ्रीन	अल्टर, फारमेक्स,	पायरॅथ्रॉईडस	बॅसिलस, थूरेडेसिस, हायमंड, बॅकमॉथ, फळ पोखरणारी अळी, अमेरिकन बॉड अळी, लिफ फोल्डर, ठिपक्यांची बॉडअळी, शेंगा पोखरणारी अळी.
बेव्हेरिया बॅसियाना	मायकोजाल	-	बॉडआळ्या, शेंगा पोखरणारी अळी, फळ पोखरणारी अळी, ठिपक्यांची अळी.
बीटा सायप्लुथ्रीन	रेसपोन्सर	पायरॅथ्रॉईडस	बॉडआळ्या, मावा, तुडतुडे, फळ पाखरणारी अळी.
बायफेनथ्रीन	इम्पोरियल टालस्टार	पायरॅथ्रॉईडस	बॉडआळ्या, पांढरी माशी, स्टेम बोरर, ग्रीन लिफ, लाल कोळी, सफरचंद माईटस.

(संदर्भ : कृषी विषयक महत्त्वपूर्ण माहिती, बळीराजा कृषी डायरी - 2017)

वेगवेगळ्या पिकांवर बुरशीनाशके व किडनाशके लागतात. पण ही बुरशीनाशके, किडनाशके किंवा तणनाशके आपण पीक संरक्षण साधने जसे स्प्रेअर्स, डस्टर, फवारणी यंत्र याने फवारणी करतो ही यंत्रे कार्यक्षम ठेवणे अति महत्त्वाचे ठरत असल्याचे त्यांनी सांगितले. कारण पिकाच्या आरोग्याशी त्याचा जवळचा संबंध आहे. कमी कमी औषधात जास्तीत जास्त किडी व रोगाचा निःपात करण्याची क्षमता ज्या साधनात असेल किंवा उच्च साधनामुळे औषध सर्वत्र सारख्या प्रमाणात फवारले जाईल ते साधन जास्त कार्यक्षम समजतात. फवारणी, धुरळणी यंत्राचे कार्य माहित करून घेणे गरजेचे ठरते.

दुकानदाराकडून ही साधने विकत घेतांना त्यासोबत आवश्यक सूचना व दक्षता लिहिलेली पुस्तकही मिळते. त्यात सुट्या भागांची माहिती पण असते. कारखानदार अशा साधनांची कार्यक्षमता चांगली असावी म्हणून देखभाल कशी करावी हे सांगतात. त्याचा काटेकोरपणे अवलंब केला पाहिजे. शेतकऱ्याला स्वतःच स्वतःच्या पीक संरक्षण साधनांची योग्य निगा राखता येते. पीक संरक्षण साधने वापरण्याअगोदर, वापरतांना आणि वापरल्यानंतर कोणती काळजी घ्यायला पाहिजे याविषयी मी त्यांना

प्रश्न विचारला असता ते म्हणाले की, पीक संरक्षण साधन विकत घेतांना ते आपली गरज भागवू शकेल का याची प्रथम खात्री करावी. पिके, क्षेत्रफळ, फवारणीस पाण्याची उपलब्धता, साधनांची बनावट, कार्यपध्दती इ. गोष्टींचा विचार करून यंत्र विकत घ्यावे. सुटे भाग सहज उपलब्ध होतील अशीच साधने घ्यावीत. माहितीपुस्तिका आवर्जून मागावी व त्यात दिलेली माहिती काळजीपूर्वक वाचावी. त्यानुसार कोणकोणती काळजी घ्यावी याची खात्री करून वेळोवेळी ती अवलंबावी. जिथे वंगण, ग्रीस लावणे आवश्यक आहे. तेथे ते लावावे.

बेअरींगसारख्या महत्त्वाच्या भागात कचरा जाणार नाही याची काळजी घ्यावी. नवीन पंपात सुरूवातीला विनातक्रार कार्यक्षमता असते. कालांतराने त्याचा वापर होऊन काही सुटे भाग बदलेले जातात. दरवर्षी अशा साधनांचा वापर करण्याअगोदर पाण्याची टाकी तसेच इतर भागांची तपासणी करावी. फवारणी पंपाची चाचणी महत्त्वाची आहे. फवारणीचा वेग, फवारणी करणाऱ्या नोजलची पिकावरील उंची, फवारणीची रूंदी यावरच

फवारणीची योग्यता अवलंबून असते. फवारणीकरीता कीटकनाशकांची मात्रा ठरवून पाणी आणि औषध यांचे प्रमाण ठरवावे. पाठीवरील पंप असेल तर त्याचे पट्टे मजबूत आहेत याची खात्री करावी किंवा ते नवीन बसून घ्यावेत.

फवारणीसाठी स्वच्छ पाण्याचा वापर आवश्यक आहे. टाकीत द्रावण भरतांना इंजिनवर किंवा इतर कुठल्याही भागावर ते सांडणार नाही याची काळजी घेणे गरजेचे ठरते. फवारणी अगोदर द्रावण ढवळावे लागते. ही झाली फवारणी साधनांची काळजी परंतु फवारणी सुरू असतांना काय काळजी घ्यावी असा प्रश्न विचारला असता ते म्हणाले की, फवारणी शक्यतो सकाळी किंवा संध्याकाळी करावी. वातावरणात आर्द्रता असते आणि हवा वाहती नसते. हवा हळू वाहत असेल तर अशावेळी फवारणी करताना एका बाजूकडून दुसरीकडे हवा वाहती राहिल अशाप्रकारे फवारणी पुढे सुरू ठेवावी. रबरी नळ्यांवर ताण येऊ नये व घडी पडणार नाही हे बघावे. पंपाचा दाब सतत ठेवता येईल अशा बेताने पंपाचा दांडा चालू ठेवणे गरजेचे आहे.

फवारणी सुरू असतांना नोजलमध्ये कचरा आल्यास नीट फवारणी होणार नाही किंवा छिद्र बुजून फवारणी बंद पडेल अशा वेळी पंपाचा दाब योग्य असल्याची खात्री करावी. नोजल काढून बारीक तारेने स्वच्छ करावे. पीक संरक्षण करतांना वापरली जाणारी बहुतेक कीटकनाशके जर जपून वापरली नाहीत तर माणसांना तसेच पाळीव प्राण्यांनाही अपायकारक ठरू शकतात म्हणून ती वापरतांना काळजी घ्यावी लागते. सर्वसाधारणपणे कीटकनाशकांचा डबा, बाटली इ. वरील लेबल काळजीपूर्वक

वाचून दिलेल्या सूचनांचे तंतोतंत पालन करावे. कीटकनाशक साठवून ठेवलेल्या डब्याला लेबल लावावे.

कीटकनाशके थंड, कोरड्या व सुरक्षित जागी मुलांपासून दूर राहतील अशी ठेवावीत. खाद्यात आणि औषधे यांच्याजवळ किटकनाशके ठेवू नये. कीटकनाशकांचे रिकामे डबे, बाटल्या, खोकी इ. दुसऱ्या वापरासाठी उपयोगात न आणता त्यांचा नाश करावा. धोकादायक कीटनाशके वापरतांना

15. अभिषेक कृषी भांडारातून वितरीत होणारी बुरशीनाशके



अभिषेक कृषी उद्योग भांडारभांडारात तणनाशकांची विक्री केली जाते त्यात राऊंड अप, ग्लायसेल, कॅसिनोव्हा, मीस-71, कोनिवा इ. या मणनाशकांचा समावेश होतो. तणनाशके शेतकऱ्यांसाठी फायदेशीर ठरतात असे दिसून आले कि, आज मजुरांची समस्या मोठी अवघड समस्या आहे. यामुळे तणनाशके फवारणी खूप मोठ्या प्रमाणात वाढली आहे. तणनाशकाला मागणी आहे असे संचालकांनी स्पष्ट केले. खरं म्हणजे तणनियंत्रणासाठी एकात्मिक तणनियंत्रणाच्या पध्दती आहेत परंतु शेतकरी फक्त तणनाशके फवारून मोकळे होतात. त्यामुळे डवरणी व निंदणीसुध्दा तेवढीच महत्त्वाची असते.

तणाचे अनेक प्रकार असतात. ते प्रत्येक पिकात कमी अधिक प्रमाणात आढळतात. लांब पानाचे, तृणवर्गीय रूंद पानांचे असे ढोबळमानाने हे प्रकार असतात. प्रामुख्याने तणात हरळी, गाजरगवत, लव्हाळी, कुंदा, दुधी, कोंबडा, हजार दाणा, आघाडा, केना, कुंजरू, पांढरी फुली, एकदाणी, कंबरमोडी, चिकणा, रायमोनिया, गोखरू, चांदवेल, तांदुळजा, माठ, काठेमाठ, पाथरी, सोनसळा, लांडगा, बावची, पांढरीफुली, शेवरा, पटाटा शेवरा, भुई, घोळ, गोधडी, चिमणचारा, शिंपी, लोणा, जंगली सामू, कॅनरी गवत या प्रचलित तणांचा प्रादुर्भाव दिसून येतो.

पिकातील फवारणी आढावा घेतांना काही पिकांमध्ये विशिष्ट प्रकारचीच तणे उगवत असल्याचे आढळते पिकाबरोबर स्पर्धा करण्याची तणांची कुवत खालील गोष्टींवर अवलंबून असते. त्यात तणांची कायिक वाढ, तणांची बी उगवण्याच्या बाबतीत सुलभपणा, तण रोपांचे वाढण्याचे प्रमाण, तणांचे जमिनीतील तसेच जमिनीवरील भागाचे वाढण्याचे प्रमाण अवलंबून असते. पीक व तणे या दोहोंमधील स्पर्धा हा बारकाईने अभ्यासण्याचा विषय आहे.

पीक लवकर उगवून त्याची जोरदार वाढ होत असेल तर त्या ठिकाणच्या तणांची वाढ खुंटते. व तणांपासून संभाव्य धोका टळतो. याउलट जर पिकांची उगवण चांगली झाली नाही अगर पेरणी पातळ झाली असेल किंवा पिकांची वाढ खुंटली असेल तर त्या ठिकाणी तणांचाच प्रभाव आढळतो. पिकास प्रतिकूल परिस्थिती निर्माण झाल्यास तणांची वाढ मोठ्या प्रमाणात होते. पिकांची व तणांची वाढ पुनरूत्पादन व आवश्यक हवामान सारखेच असेल तर या दोहोंमध्ये चाललेली स्पर्धा स्पष्ट डोक्यात भरते. पीक व तणे यांच्या स्पर्धेत सुर्यप्रकाशास महत्त्व आहे. पिकास सुर्यप्रकाशापासून अलिप्त ठेवल्याने त्यांच्या पानांत अन्नरस तयार होण्याची क्रिया मंद होऊन उत्पादन घटते.

अभिषेक कृषी उद्योग भांडाराचे संचालक श्री. केदा खिरावत यांनी सांगितले कि, अन्नद्रव्याच्या कमतरतेमुळे दिसून येणारी लक्षणे कोणती? तसेच यावर काय उपाययोजना करावी या प्रश्नावर ते म्हणाले कि, नत्र या अन्नद्रव्यामुळे झाडाची खालची पाने पिवळी होतात. मुळांची व झाडांची वाढ खुंटते तसेच काही वेळा झाडांची वाढच होत नाही. यामुळे फुट व फळे कमी येतात परिणामी उत्पादन कमी येते. अशा वेळी यावर उपाय म्हणून समतोल नत्राची मात्रा द्यावी. 1% युरीयाची फवारणी करावी म्हणजे 100 ग्रॅम युरीयाची 10 लीटरमध्ये फवारणी करावी. स्फुरदच्या कमतरतेमुळे पाने हिरवट होऊन वाढ खुंटते. पानाची मागील बाजू जांभळट होते. त्यासाठी 1% डायमोनियम फॉस्फेटची फवारणी करावी. पालाशच्या कमतरतेमुळे पानांच्या कडा तांबटसर होऊन पानांवर तांबडें व पिवळे ठिपके पडतात. खोड आखूड होऊन थोडे गळून पडतात. यावर उपाय म्हणजे 0.5% सल्फेट ऑफ पोटॅशची फवारणी करावी. 50 ग्रॅम मध्ये 10 लीटर अशा प्रमाणात फवारणी करावी अशी माहिती त्यांनी दिली. लोहामुळे शेंड्यांकडील पानाच्या शिरामधील भाग पिवळा होऊन झाडाची वाढ खुंटते. अशा वेळी 0.5% हिराकसची अथवा फेरस अमोनियम सल्फेटची फवारणी करावी.

तक्ता क्र. 3 पिकांसाठी अन्नद्रव्य व्यवस्थापन :

1. नत्र, स्फुरद, पालाशयुक्त खते :

अ.क्र	खताचे नाव	अन्नद्रव्यांचे प्रमाण (%)			50 किलो मात्रेसाठी	
		नत्र	स्फुरद	पालाश	किलो	बॅग (जवळपास)
अ)	नत्रयुक्त खते					
1.	अमोनियम सल्फेट	20.6	-	-	243	पाच बॅग
2.	कॅल्शियम अमोनियम नायट्रेट	25.0	-	-	200	चार बॅग
3.	अमोनियम सल्फेट नायट्रेट	26.0	-	-	192	चार बॅग
4.	युरीया	46.0	-	-	109	सव्वादोन बॅग
ब)	स्फुरदयुक्त खते					
1.	सिंगल सुपर फॉस्फेट	-	16.0	-	312.5	सव्वादोन बॅग
2.	ट्रिपल सुपर फॉस्फेट	-	42.5	-	117.6	अडिच बॅग
3.	डायकॅल्शियम फॉस्फेट	-	26.0	-	192	चार बॅग

क)	पालाशयुक्त खत					
1.	म्युरेट ऑफ पोटॅश	-	-	58.0	86	सव्वा बॅग
2.	सल्फेट ऑफ पोटॅश	-	-	48.0	104	दोन बॅग
2. संयुक्त, मिश्र व विद्राव्य खते						
अ.क्र.	खताचे नाव	अन्नद्रव्यांचे प्रमाण				
		नत्र	स्फुरद	पालाश		
ड)	संयुक्त खते					
1.	नायट्रो फॉस्फेट	20.0	20.0	0.0		
2.	नायट्रो फॉस्फेट (पोटॅशसह)	15.0	15.0	15.		
3.	मोनो अमोनियम फॉस्फेट	11.0	55.0	0.0		
4.	डाय अमोनियम फॉस्फेट	18.0	46.0	0.0		
इ)	मिश्र खते					
1.	18:18:10	18.0	18.0	10.0		
2.	10:20:20	10.0	20.0	20.0		
3.	20:10:10	20.0	10.0	10.0		
4.	20:20:20	20.0	20.0	0.0		
ई)	विद्राव्य खते					
1.	19:19:19	19.0	19.0	19.0		
2.	20:10:10	20.0	10.0	10.0		
3.	0:52:34	0.0	52.0	34.0		
4.	10:36:10	10.0	36.0	10.0		
5.	12:61:00	12.0	61.0	0.0		
6.	13:0:45	13.0	0	45		
7.	0:0:50	0	0	0.50		

अशा पध्दतीने अन्नद्रव्याचे व्यवस्थापन नत्र, स्फुरद, पालाशयुक्त खते देऊन तसेच संयुक्त, मिश्र व विद्राव्य खते देऊनही अन्नद्रव्याचे व्यवस्थापन करता येते. ते करणे गरजेचे आहे. आजकाल एकीकृत अन्नद्रव्य व्यवस्थापनेसुद्धा अन्नद्रव्य पुरवता येतात. याविषयी माहिती अशी की, अन्नद्रव्ये पुरविण्याच्या साधनांचा जास्तीत जास्त उपयोग घेऊन जमिनीच्या सुपिकतेची जोपासना करीत पिकांच्या गरजेनुसार अन्नद्रव्याच्या पुरवठ्याची पातळी राखता पिकांचे उत्पादन घेणे. या पध्दतीमध्ये रासायनिक खते, सेंद्रिय खते, हिरवळीची खते, जिवाणू संवर्धन खते, पिकांची फेरपालट, पिकांच्या अवशेषाचे पूर्ण उपयोग, बायोगॅस स्लरी, जमिनीतील अन्नद्रव्ये, खनिज घटक, जसे की, जिप्सम, औष्णीक विद्युत केंद्रातील राख, रॉक फॉस्फेट इ. यांचा समन्ययीन व शास्त्रशुध्द पध्दतीने सांगड घालून व्यवस्थापन आवश्यक असते. शाश्वत शेती पध्दतीत कमी खर्चाच्या साधनांचा जास्तीत जास्त उपयोग करून अन्नद्रव्यांची पुर्तता करीत सरासरी पिक उत्पादन साध्य करणे हा या मागचा उद्देश तर सभोवतालचे वातावरण प्रदुषित न करता निसर्गाचा समतोल राखणे हे एकीकृत अन्नद्रव्ये व्यवस्थापनाचे ध्येय आहे. पिकांना गरजेनुसार समतोल अन्नद्रव्ये पुरविल्यास त्याचा परीणाम जमिनीची सुपिकता सुधारणे, पाणी व खतांची कार्यक्षमता वाढविणे तसेच पिक उत्पादन वाढीसोबतच पर्यावरणाचा दर्जा सुधारण्यावर होतो.

एकीकृत अन्नद्रव्ये व्यवस्थापनाचे अनेक फायदे आहेत. त्यात सेंद्रिय पदार्थात वाढ होते. जमिनीचा पोत सुधारतो. जमिनीची सुपिकता वाढून तिचे प्रदुषण कमी होते. उपयोगी व सुक्ष्म जीवाणूंच्या संख्येत वृद्धी होते. कमी खर्चाच्या सेंद्रिय साधनांच्या उपयोगाने एकूण फायद्यात वाढ होते. जमिनीची धूप कमी करण्यास मदत होते. क्षारयुक्त चोपण जमिन सुधारण्यास मदत होते. जमिन भुसभुशित होऊन हवा मोकळी खेळते व तिची पाणी धरून ठेवण्याची क्षमता वाढते. सुक्ष्म अन्नद्रव्ये सहजरीत्या उपलब्ध होण्यास मदत होते. सर्व आवश्यक अन्नद्रव्यांच्या उपलब्धतेत वाढ होते. वातावरणातील जास्तीत जास्त नत्र पिकास उपलब्ध करून देण्यास मदत होते. अशा पध्दतीचा या एकीकृत अन्नद्रव्याचा उपयोग होतो.

भारतासारख्या प्रगतशील राष्ट्रास भेडसावणारे महत्त्वाचे प्रश्न म्हणजे राष्ट्रीय अन्नधान्य असुरक्षितता, अन्नद्रव्याची असुरक्षितता, जमिनीच्या सुपिकतेची जोपासना, जमिनीची उत्पादनक्षमता वाढविणे व सरतेशेवटी भावी पिढीकरीता चांगला नैसर्गिक वारसा ठेवणे हे आहेत. वरील सर्व प्रश्न फक्त एकीकृत अन्नद्रव्य व्यवस्थापनानेच सोडविले जावू शकतात त्यामुळे या पध्दतीचा अंगीकार ही आजच्या शेती व्यवसायाची गरज असल्याचे त्यांनी स्पष्ट केले. एकीकृत अन्नद्रव्य व्यवस्थापनाचा अवलंब करतांना पिकांवर अन्नद्रव्यांच्या कमतरतेमुळे दिसून येणारी लक्षणे जाणून घेणे व त्यानुसार अन्नद्रव्यांच्या स्रोतांचे एकत्रिकरण करणे शक्य होत असल्याचे ते म्हणाले.

रोग व किडी न बळावण्यासाठी, निर्वेद व निर्यातक्षम उत्पादन येण्यासाठी अन्नद्रव्यांचे व्यवस्थापन प्रत्येक शेतकऱ्याने करणे काळाची गरज होऊन बसली आहे. हे अन्नद्रव्यांचे व्यवस्थापन मातीपरिक्षण करून करावे कारण आपल्याल त्यामुळे की आपल्या जमिनीत कोणत्या अन्नद्रव्याची कमी आहे. पण खेदाची बाब म्हणजे बहुसंख्य शेतकऱ्यांनी मातीपरिक्षणही केलेले नसते. त्यामुळे जमिनीत अन्नद्रव्याचा एखाद्या घटकाचा अभाव नेहमी सातत्याने आढळतो. यामुळे मातीपरिक्षणानुसार अन्नद्रव्यांचे व्यवस्थापन करावे.

18. पिकाच्या वाढीसाठी लागणारे विविध सुक्ष्म अन्नद्रव्य



3.9 अभिषेक कृषी उद्योग भांडार केंद्रातील संजिवकांचा विभाग

अभिषेक कृषी उद्योग भांडारामध्ये कोरोमंडल फर्टिलायझर सिकंदराबाद या कंपनीचे प्लॅटिना ब्रॅंडचे पीक संजीवन विक्री केली जाते. वाढत्या लोकसंख्येची भूक भागवण्यासाठी अन्नधान्य उत्पादनात झपाट्याने वाढ होणे गरजेचे आहे. उत्पादनवाढीसाठी अनेक उपाययोजना राबविल्या जात आहेत. त्यापैकीच एक म्हणजे शेतीमध्ये होणारा संजिवकांचा वापर होय.

पिकांची वाढ नियंत्रीत करणारे घटक वनस्पतीमध्ये असतात. त्यांनाच हार्मोन्स किंवा संजिवके म्हणतात. पिकाची वाढ करणे अथवा वाढ कमी करणे अशा प्रकारचे बदल पिकांमध्ये संजिवकांद्वारे शक्य आहे. शेतीमध्ये खते, किटकनाशके, बुरशीनाशके, तणनाशके यांच्या वापरानंतर

नविन पिढीतील शेतकरी रसायन म्हणूनच संजिवकाला म्हणावे लागेल. व्यावसरीदृष्ट्या उपलब्ध आणि उत्पादन वाढीमध्ये महत्त्वाचही भूमिका बजावणारे जवळपास 60 संजिवके उपलब्ध आहेत. संजिवकांमध्ये असलेल्या रसायनावरून त्यांचे प्रमुख पाच भाग पडतात. ते पुढीलप्रमाणे 1

ऑक्सिन्स- प्रथमतः ऑक्सिन्स हे एकमेव आढळून येणारे संजिवक इन्डॉल-3-ऑसिटीक ऑसिड म्हणून ओळखले जात होते पण यासारखी अनेक संजिवके नंतर आढळून आली आहेत. आयबीए, एनएए या कृत्रिक पध्दतीने तयार केलेल्या संजिवकाचा वापर उद्यानशेतीमध्ये खासकरून मूळ निर्मिती (1000-10,000 पीपीएम) फळधारणा आणि फळांची विरळणी करण्यासाठी मोठ्या प्रमाणात होवू लागला. तसेच 2 -4डी, 2,4,5-टी या कृत्रिम तणनाशकाचा पावर रूंद पानांच्या तणांचा नाश करण्यासाठी होतो. आयएए या संजिवकांचा वापर 10 ते 100 पीपीएम पर्यंत केल्यास अनेक फळपिकांमध्ये पानांची, फळांची गळ थांबते तर या संजिवकाचा वापर 20 ते 100 पीपीएम पर्यंत केल्यास काढणी पूर्वीची फळाची गळ थांबते तर या संजिवकांचा वापर 20 ते 100 पीपीएम पर्यंत केल्यास काढणीपूर्वीची फळांची गळ अनेक फळ पिकांमध्ये थांबते.

1. जिबरेलिन्स –

जिबरेलिन्स ऑसिड (जीए) हे वाढ उत्तेजक संजिवक असून याचा वापर व्यावसायीक क्षेत्रात मोठ्या प्रमाणात होतो. जी.ए. मुळे अनेक पिकांमध्ये फुलधारणा होवू शकते. जी.ए. संजिवकामुळे द्राक्ष मण्याचा आकार वाढतो. द्राक्ष हे असे फळ आहे कि, ते विकण्याची क्रिया वेलीवरच पूर्ण व्हायला हवी. पूर्ण पिकण्याच्या अगोदर जर द्राक्षे वेलीवरून काढली तर ती आंबट अथवा पानचट लागतात. अशी द्राक्ष टिकतही नाहीत आणि विकलीही जात नाहीत. मग अशी द्राक्षे वेलीवरून काढण्यापूर्वीच नीटपणे सांभाळली पाहिजेत.

द्राक्ष टपोरी करण्यासाठी तसेच ती दुधी रंगाची असण्यासाठी अनेक जण सीपीपीयू या संजिवकाचा वापर करतात हा वापर उशीराने अथवा अधिक अधिक प्रमाणात झाल्यास अडचणी येतात म्हणजे द्राक्ष नीट पिकत नाहीत ती अधिक दिवस वेलीवर राहतात. आणि विशेष म्हणजे पुढील हंगामात उत्पादन खूपच घटते. म्हणजेच या हंगामातही नुकसान व पुढील हंगामातही नुकसान असे दुप्पट नुकसान होते. ज्या भागात पाणीटंचाई आहे तापमान मार्चमध्येच वाढते आणि ज्यांनी 2 पीपीएम पेक्षा अधिक किंवा एकापेक्षा अधिक वेळा सीपीपीयू वापरले असले त्यांनी अतीदक्ष राहायला हवे.

तक्ता क्र. 4 संजीवक व वापरण्याचे प्रमाण :

अ.क्र.	संजीवकाचे नाव	वापरण्याचे किमान प्रमाण	वापरण्याचे कमाल प्रमाण
1.	जीए	100 पीपीएम	150 पीपीएम
2.	सीक्स बीए	10 पीपीएम	20 पीपीएम
3.	सीसीसी	375 पीपीएम	750 पीपीएम
4.	एनएए	20 पीपीएम	50 पीपीएम
5.	झार्डम (अल्ट्रा)	100 पीपीएम	120 पीपीएम
6.	सीपीपीयू	1 पीपीएम	2.5 पीपीएम
7.	इथ्रेल	500 पीपीएम	800 पीपीएम

सुमारे 400 ते 600 ग्रॅम वजनाचा एक घड चांगला तयार होण्यासाठी घडाचे मागे पाच व पुढे दहा पाने असावीत. पाने कमी असतील तर घड 400 ग्रॅमचे वजनाच्या पुढे भरण्याची शक्ती नसते. पाने भरपूर असतील तर घडात 150 चे जवळपास मणी असावेत. पाने कमी असतील तर वांझ काड्या अधिक म्हणजे 20 टक्के राखाव्यात. काडीवर डबल घड घेऊ नये. पानांची कार्यक्षमता वाढविण्यासाठी ब्राझीनची फवारणी करावी. क्वचित प्रसंगी, द्राक्ष पिकणेस आरंभ होण्याचे अवस्थेत खोडावर सिंगल गर्डलिंग करणे आणि मणी विरणीचा एक हलका हात देणे, गुणवत्तेच्या दृष्टीने महत्त्वाचे ठरते.

थोडक्यात असे सांगता येईल की, प्रत्येक द्राक्षबागायतदाराने संजीवकाच्या वापराची प्रथमपासूनच नोंद ठेवावी. मणी फुगत नाही किंवा सुकवा वाढतोय किंवा पिक बेरी दिसतात अशी लक्षणे दिसताच संजीवकाचे संतुलन आणि मणी विरळणी या दोन बाबी अमंलात आणाव्यात मात्र वेळीच दखल घेणे महत्त्वाचे आहे हेही ध्यानात असू द्यावे.

जी. एम मुळे ऊसाच्या कांड्याची लांबी वाढते त्यामुळे साखर उतान्यातही वाढ होते. वेलवर्गीय भाजीपाला पिकांमध्ये बिजोत्पादन करताना नर फुलांच्या संख्येत वाढ घडवून आणण्यासाठी जी.ए.या संजीवकाचा वापर केला जातो. पोमालीन (जी.ए.4 आणि जी.ए. 7) आणि बेन्झील अडेनाईट (बी ए)मुळे सफरचंद फळाचा आकार वाढतो. बी. ए. च्या बिजप्रक्रियेमुळे अथवा फवा-यांमुळे गहु, आजरी, भात यांच्या उत्पादनात वाढ आढळून येते. जी.ए. बीजप्रक्रियेमुळे बटाट्याचे उत्पादन वाढते.

सायटोकायनीन हे नैसर्गिक तसेच कृत्रिम संजीवक असून वनस्पतीमध्ये पेशी विभाजनांचे काम करते. त्यांच्या गुणवैशिष्ट्यांमुळे उतिसंवर्धनामध्ये कल्चर (माध्यम) तयार करताना ऑक्झीन्स

बरोबर वापरले जाते. सायटोकायनीनमुळे द्राक्षामध्ये फळधारण क्षमता वाढते तर सफरचंद फळाचा आकार वाढण्यास मदत होते. सर्वसाधारणपणे सायटोकायनीनचे कमी तिब्रतेचे द्रावण वापरले जाते. सायटोकायनीनमुळे पाने, फुले, ताजीफळे आणि भाजीपाला यांचा ताजेपणा, टवटवीतपणा जास्त काळ टिकवून ठेवता येतो.

2. अॅबसिसीक अॅसिड :-

अॅबसिसीक अॅसिड हे एक नैसर्गिक वाढरोधक संजिवक असून सुप्तावस्था कमी करण्यासाठी वापरण्यात तसेच यामुळे पाण सहन करण्याची शक्ती वाढते. ए.बी.ए.मुळे बटाट्यामध्ये डोळ्यांची संख्या वाढते तर भ्रूण सुधारण्यासाठी मदत होते. अतिरिक्त मूळांची संख्या वाढते तर फुलांच्या संख्येत वाढ होऊ शकते.

3. इथिलीन :-

इथिलीन हे वायू स्वरूपात असलेले संजिवक असून व्यापारीदृष्ट्या इहेफॉन किंवा इथरेल (2 क्लोरो इथिल फॉस्फरीक अॅसिड) नावाने उपलब्ध आहे. व्यापारी अननस लागवडीमध्ये इथॅफॉन फवारल्यामुळे १००% फुलांची उत्पत्ती होत असून एकसमान फळधारणा होते. कापसाची शुध्द वेचणी करण्यासाठी पानांची गळ व्हावी म्हणून इथिलिनचा वापराने वेलवर्गीय भाजीपाला पिकामध्ये मादी फुलांच्या उत्पादनात वाढ होते तसेच ऊसामध्ये साखरेच्या प्रमाणात वाढ होते. याशिवाय बीजाची सुप्तावस्था कमी करणे तसेच टोमॅटो, सफरचंद, द्राक्ष, कॉफि यांच्या पिकण्यासाठी इथिलीनचा वापर होतो.

4. जॅसमोनेट्स :-

जॅसमोनेट्स हे सायक्लोपेन्टानोन वर्गातील संजिवक असून वनस्पती संकुलामध्ये सर्वत्र सापडते. 200 वनस्पतीमध्ये जॅसमोनेट्स आढळले असून प्रामुख्याने फर्न, मॉसेस आणि कवकामध्ये असते.

5. ब्रासिनोस्टिरोईड्स :-

ब्रासिनोस्टिरोईड्स हे स्टिरोईड वर्गातील असून यांचे कार्य ब्रासिनोलाईट तसेच वनस्पती स्टिरोल -कॅम्पेस्टेरोल सारखेच आहे. ब्रासिनोलाईट हे एकदल, व्दिदल धान्य पिकामध्ये तसेच अग्ली यामध्ये आढळून येते. हे वनस्तीच्या वाढीमध्ये पुढीलप्रमाणे बदल घडवून आणते. पिकाची रोगप्रतिकारकशक्ती वाढवते. बीजाची उगवण चांगली होवून उत्पादनात वाढ आढळून येते. फळगळीचे प्रमाण कमी होते. मूळाची जोमदार वाढ होते.

6. सॅलिसायक्लीक ॲसिड :-

7. जिबरेलिन सोबत याचा वापर केल्यास अधिक फुलधारणा होण्यास मदत होते. याचे संजिवकामध्ये वर्गीकरण होत नसून संजिवकासारखे कार्य मात्र करतो. सॅलिसायक्लीक ॲसिडमुळे पिकामध्ये फुलधारणा करणाऱ्या फांद्याची जोमदार वाढ होते. हे 50 पीपीएम वापरले असता अधिक फुलधारणा, प्रत्येक झाडाला अधिक शेंगा लागत असून उत्पादनात वाढ होते. टोमॅटोमध्ये सॅलिसायक्लीक ॲसिड 50, 100, 150 आणि 200 पीपीएम वापरले असता पिकामध्ये हरितद्रव्यात वाढ होते. अधिक फुलधारणा होण्यास मदत होते. फळधारणा जास्त होते आणि टोमॅटोचे उत्पादन वाढते. आम्रपाली आणि दशहरी या आंब्याच्या जातींमध्ये सॅलिसायक्लीक ॲसिडचा 500, 1000, 2000 आणि 4000 पीपीएमचा फवारा मोहोर लागताना दिल्यास अधिक मोहोर लागून उत्पादनात वाढ होते.

19. अभिषेक कृषी भांडारातून वितरीत होणारी संजीवके



20. द्राक्ष पिकासाठी संजीवके : जी.ए. आणि सीपीपीयू



1. 3.10 कृषी उद्योग भांडार काढण्यासाठी लागणारा परवाना :-

कृषी उद्योग भांडार काढण्यासाठी शासनाकडून तो आवश्यक परवाना घ्यावा लागतो. तशाच प्रकारचा परवाना अभिषेक कृषी उद्योग भांडारभांडार यांनी जिल्हापरीषदेकडून प्राप्त करून घेतला आहे. हा परवाना नवीन रासायनिक खत परवाना, परवाना नुतनीकरण, गोडाऊनचा समावेश करण्यासाठी अशा तीन टप्प्यात काढला जातो. तसेच बियाणे विक्री केंद्र सुरू करण्यासाठीही नविन बियाणे परवाना, परवाना नुतनीकरण, गोडाऊन समावेश अशा तीन टप्प्यात किंवा स्वतंत्रपणेही काढला जातो. परंतु हा परवाना आवश्यक आहे. साधारणतः हा परवाना काढण्यासाठी कोणकोणती कागदपत्रे लागतात याचा माहिती संचालकांनी दिली. ही कागदपत्रे मार्गदर्शक आहेत. आणि ती माहित असावी यासाठी आवश्यक ती कागदपत्राची माहिती पुढे दिलेली आहे. कृषी उद्योग भांडाराच्या संचालकांसाठी परवाना आवश्यक असून कायदान्वये माहिती देणेही बंधनकारक आहे. वेळोवेळी स्टॉक तसेच

तपासणी अहवाल देणे बंधनकारक ठरते. यात जर कृषी उद्योग भांडाराला फक्त रासायनिक खत विक्री करायची असेल तर स्वतंत्र तसा परवाना मिळतो. बी बियाणे विक्रीसाठीही स्वतंत्र परवाना असतो.

रासायनिक खत विक्री केंद्र सुरू करण्यासाठी लागणाऱ्या कागदपत्रांची माहिती

नवीन रासायनिक खत परवाना सुरू करण्यासाठी लागणारे कागदपत्रे :-

1. साध्या कागदावर अर्ज
2. घाऊक परवाना फी रू. 2250/-, किरकोळ परवाना फी रू. 450/- चे भरणा चलन दोन प्रती
3. फॉर्म ए नमुन्यातील इंग्रजी अर्ज
4. शैक्षणिक पात्रतेचा दाखला (जन्मतारखेचा उल्लेख असलेला)
5. दुकान / गोडाऊन जागेचा नकाशा
6. दुकान / गोडाऊन जागेचा ग्रामपंचायतीचा 8 चा उतारा व 7/12 उतारा
7. संबंधीत जागा मालकाचे रू. 20/- चे स्टॅम्पवर संमतीपत्र तीन वर्षासाठी (दंडाधिकाऱ्याने साक्षांकित केलेले)
8. ग्रामपंचायत / नगरपालिका यांचा ना हारकत दाखला
9. 2 प्रती
10. उगमप्रमाणपत्राची कंपनीवर यादी बिनचूकपणे भरून पाठविणे
11. गुणवत्ता नियंत्रण निरीक्षण यांचा जागा गोदाम तपासणी अहवाल

परवाना नुतनीकरण कागदपत्रे :

1. साध्या कागदावर अर्ज
2. घाऊक परवाना फी रू. 2250/-, लेट फी रू. 75/-, किरकोळ परवाना फी रू. 450/-, + एक महिना ग्रेस फी रू. 60/- चे भरणा चलनाच्या दोन प्रती

3. फॉर्म सी नमुन्यातील अर्ज
4. मुळ परवाना
5. खत उगमप्रमाणपत्राच्या 2 प्रती
6. रासायनिक खत उगमप्रमाणपत्राची कंपनीवार यादी स्वाक्षरीचे परिशिष्ट – ओ च्या दोन प्रति (बिनचूक भरून पाठविणे)
7. शेतकऱ्यांना द्यावयाचा पावतीचा नमुना
8. परवाना कालीवधीत खत खरेदी विक्रीचा तीन वर्षांचा अहवाल गु.नि.नि. यांचे प्रमाणपत्र
9. मासिक अहवाल नियमित पंचायत समितीला प्राप्त झाल्याबाबत गु.नि.नि. यांचे प्रमाणपत्र
10. गुणवत्ता नियंत्रक निरीक्षक यांचा तपासणी अहवाल
11. प्रोप्रायटरला दंड / शिक्षा न झाल्याबाबतचे प्रतिज्ञापत्र
12. परिशिष्ट अ व ब च्या मुळ प्रती
13. जागा / गोदामाचा नमुना नं. 8 चा उतारा व 7/12 उतारा

गोडाऊन समावेश करणेसाठी लागणारे कागदपत्रे :-

1. साध्या कागदावर अर्ज
2. घाऊक परवाना फी रू. 150/-, किरकोळ परवाना फी रू. 30/- चे भरणा चलनाच्या दोन प्रती
3. नवीन परवाना असेल फॉर्म ए नमुन्यातील इंग्रजी अर्ज नुतनीकरण परवाना असेल तर फॉर्म सी नमुन्यातील अर्ज
4. जागेचा नकाशा

5. मुळ परवाना
6. नविन जागेचा 8 अ चा उतारा व 7/12 उतारा
7. संबंधीत जागा मालकाचे रू. 20/- चे स्टॅम्पवर संमतीपत्र 3 वर्षासाठी (दंडाधिकार्याने साक्षांकित केलेले)
8. ग्रामपंचायत / नगरपालिका यांचा ना हारकत दाखला
9. गुणवत्ता नियंत्रण निरीक्षण यांचा जागा गोदाम / जागा तपासणी अहवाल
10. प्रोप्रायटरला दंड / शिक्षा न झाल्याबाबतचे प्रतिज्ञापत्र

बियाणे विक्री केंद्र सुरू करण्यासाठी लागणाऱ्या कागदपत्रांची माहिती

नवीन बियाणे परवाना काढण्यासाठी लागणारे कागदपत्रे :-

1. साध्या कागदावर अर्ज
2. घाऊक परवाना फी रू. 50/-, चे भरणा चलनाच्या दोन प्रती
3. फॉर्म ए नमुन्यातील इंग्रजी अर्ज
4. शैक्षणिक पात्रतेचा दाखला (जन्मतारखेचा उल्लेख असलेला)
5. दुकान / गोडाऊन जागेचा नकाशा
6. दुकानाच्या जागेचा / गोडाऊन जागेचा 8 चा उतारा व 7/12 उतारा
7. संबंधीत जागा मालकाचे रू. 20/- चे स्टॅम्पवर संमतीपत्र 3 वर्षासाठी (दंडाधिकार्याने साक्षांकित केलेले)
8. ग्रामपंचायत / नगरपालिका यांचा ना हारकत दाखला

9. प्रोप्रायटरला दंड / शिक्षा न झाल्याबाबतचे प्रतिज्ञापत्र
10. बियाणे उगमप्रमाणपत्राच्या 2 प्रती
11. उगमप्रमाणपत्राची कंपनीवर यादी संयुक्त स्वाक्षरीचे परिशिष्ट – अ च्या दोन प्रती (बिनचूकपणे भरून पाठविणे)
12. परवाना अधिकारी (कृषी विकास अधिकारी) जि.प. नाशिक

परवाना नुतनीकरणासाठी लागणारी कागदपत्रे :

1. साध्या कागदावर अर्ज
2. फी रक्कम रू. 20/-, + एक महिना ग्रेस फी रू. 25/- चे भरणा चलनाच्या दोन प्रती
3. फॉर्म सी नमुन्यातील अर्ज
4. मुळ परवाना
5. बियाणे उगमप्रमाणपत्रांच्या 2 प्रती
6. बियाणे उगमप्रमाणपत्राची कंपनीवार यादी संयुक्त स्वाक्षरीचे परिशिष्ट – अ च्या दोन प्रती (बिनचूक भरून पाठविणे)
7. शेतकऱ्यांना द्यावयाचा पावतीचा नमुना
8. परवाना कालीवधीत बियाणे खरेदी विक्रीचा तीन वर्षांचा अहवाल गु.नि.नि. यांचे प्रमाणपत्र
9. मासिक अहवाल नियमित पंचायत समितीला प्राप्त झाल्याबाबत गु.नि.नि. यांचे प्रमाणपत्र
10. गुणवत्ता नियंत्रक निरीक्षक यांचा तपासणी अहवाल
11. प्रोप्रायटरला दंड / शिक्षा न झाल्याबाबतचे प्रतिज्ञापत्र

12. जागा / गोदामाचा नमुना नं. 8 चा उतारा व 7/12 उतारा

गोडाऊन समावेश करणेसाठी लागणारे कागदपत्रे :-

1. साध्या कागदावर अर्ज
2. फी रक्कम रू. 10/-, चे भरणा चलनाच्या दोन प्रती
3. नवीन परवाना असेल फॉर्म ए नमुन्यातील इंग्रजी अर्ज नुतनीकरण परवाना असेल तर फॉर्म सी नमुन्यातील अर्ज
4. गोडाऊन जागेचा नकाशा
5. मुळ परवाना
6. नविन जागेचा 8 अ चा उतारा व 7/12 उतारा
7. संबंधीत जागा मालकाचे रू. 20/- चे स्टॅम्पवर संमतीपत्र 3 वर्षासाठी (दंडाधिकार्याने साक्षांकित केलेले)
8. ग्रामपंचायत / नगरपालिका यांचा ना हारकत दाखला

अशा पध्दतीने कृषी उद्योग भांडार काढण्यासाठी आवश्यक तो परवाना प्रक्रिया प्रत्येक जिल्ह्याच्या जिल्हापरिषदेकडे कृषी विकास अशिकाच्याकडे सोपवलेली असते. आवश्यक तो परवाना काढण्यासाठी कागदपत्रांची आवश्यकता असते. त्यानंतर तो परवाना आपल्याला मिळतो.

22.अभिषेक कृषी उद्योग भांडाराचे संचालक



3.11 अभिषेक कृषी उद्योग भांडार केंद्राविषयी शेतकऱ्यांच्या प्रतिक्रिया

1. श्री. रामनाथ शामभाऊ धोंडगे, मु. पो. सोनारी, ता. सिन्नर जि. नाशिक :

मी पहिल्यापासून अभिषेक कृषी उद्योग भांडार केंद्रातून खते, बी बियाण्याची खरेदी करतो. याठिकाणी मला मालाबरोबर सल्लाही मिळतो. शिवाय रास्त दरात येथे वस्तू दिल्या जातात. आमच्या गावातही कृषी उद्योग भांडारकेंद्र आहेत. परंतू येथे मार्केटमध्ये माल आणल्यानंतर खरेदी करता येतो. शिवाय माल आणण्याच्या गाडीवर खते व औषधे नेऊन ठेवता येतात. शिवाय तेवढी वेळही मिळत असल्यामुळे मार्केटयार्डच्या परीसरात हे दुकान असल्याने पहिल्यापासून परीचीत व वळण बसल्यामुळे मी येथूनच खरेदी करत असल्याचे . श्री. रामनाथ शामभाऊ धोंडगे यांनी सांगितले. अभिषेक कृषी उद्योग भांडारचे मालक केदार खिरावत यांचा सहकार्य करण्याचा स्वभाव असल्यामुळे रेटच्या बाबतीत घासघीस न करता रास्त दरात योग्य तो माल उपलब्ध होतो. एखाद्यावेळेस उधारीही करतो ते तेवढे सांभाळून घेतात.

माझी द्राक्ष व भाजीपाला शेती आहे. पाणी व खत व्यवस्थापनाविषयी त्यांचा मोलाचा सल्लाही मिळत असतो. शिवाय कोणत्या सीझनला मालाला क्वालीटी देण्यासाठी परिणामकारक औषध व खतेही त्यांना तेथून खरेदी करता येत असल्याची माहिती श्री. रामनाथ शामभाऊ धोंडगे यांनी दिली. खते व औषधे तर सर्वच दुकानदार पुरवतात परंतु आस्थेने पिकाची चौकशी करून काय द्यावे व काय टाळावे यासाठीचे योग्य मार्गदर्शन अभिषेक कृषी उद्योग भांडारातून होत असल्याचे श्री. रामनाथ शामभाऊ धोंडगे यांनी सांगितले.

2. श्री.गोपाळराव सखा पिंगळे, मु. पो.सोनांबे, ता. सिन्नर जि. नाशिक :

श्री.गोपाळराव सखा पिंगळे यांची अभिषेक कृषी उद्योग भांडार केंद्रात भेट झाली. त्यांना या दुकानाला येण्याचे प्रयोजन विचारले असता ते म्हणाले की मी स्वतः या दुकानात येऊन कृषी निविष्टांची खरेदी करत असतो. खते व बिबियाण्याचे दुकान मी कधी चेंज करत नाही. एकदा जेथून भरवशाचा माल मिळाला तेथूनच खरेदी करतो. हे दुकान मला सोयीस्कोर आहे. शिवाय येथे पीकवार चर्चा घेऊन मी स्वतः खरेदीचा निर्णय घेत असतो. शेतकरी हा सर्वात हुशार असतो. जर जो एवढ्या शेतीचे नियोजन त्याच्या उपजत बुध्दीने करतो. फक्त त्याला चांगल्या तंत्रज्ञानाची जोड देऊन त्यातून आपल्या शेतमालाचे उत्पादन कसे वाढविता येईल ते पाहावे. परंतु शेतमाल विक्रीचा मोठा प्रश्न दिवसेंदिवस जटील होत आहे. त्याकडे सरकारने लक्ष द्यावे. असे ते म्हणाले. उत्पादन खर्चावर आधारित विक्री व्हावी. खतांची सबसिडी त्वरीत मिळावी. या मागण्यांकडे डोळेझाक करून चालणार नाही. त्यांना अभिषेक कृषी उद्योग भांडार केंद्राचा आपल्याला काही अनुभव आला का? या माझ्या प्रश्नावर ते म्हणाले कि, अतिशय चांगला सेवा मला जे हवं असतं ते या दुकानातून सर्व मिळत असतं. म्हणून माझी खरेदी या दुकानातूनच होते. शिवाय काही गोष्टी ते सांभाळून घेतात. कधी आर्थिक प्रसंगामुळे काही गोष्टी शेतीला लगेच घ्याव्या लागतात. अशा वेळी चांगल्या संबंधामुळे आपल्याला त्या गोष्टी नुसत्या फोनवरही मिळून जातात.

परंतू ती वेळेवर न दिली गेल्यामुळे औषध कंपन्या क्रेडीटवर माल देत नाही. तो माल घेण्याची कंपन्याची जबाबदारी नसते. त्यामुळे दुहेरी अडचणीत कृषी उद्योग भांडार केंद्र संचालक पडतो. अशा वेळी जास्तीत जास्त रोखीतच मालाची विक्री करणे भाग पडते. अडचणीच्या वेळी तो समजू शकतो. परंतू असा व्यवहार दोघांसाठी नुकसानकारक ठरण्याची शक्यता असते.

अशा वेळी शासनाने विनातारण भांडवल उपलब्ध करून दिले तर शेतकऱ्याला पीक संरक्षणही घेता येईल. किंवा दुकानदारांना त्याची सबसिडी वळती करता येईल. असाही एक तोडगा यावर निघू शकतो. परंतू शेतमाल हा बेभरवशाचा असल्यामुळे जोपर्यंत त्याला त्याच्या मालाचे पेमेंट हातात मिळत नाही तोपर्यंत तो म्हणूच शकत नाही की हा माल तेजीत गेला कि मंदित ! अशा वेळी हमीभाव त्याच्या मालाला मिळाला पाहिजेक. तर त्याचे अर्थशास्त्र सुरळीत चालू शकेल. बरेच शेतकऱ्यांना शेतीत ज्या निविष्ठा वापरतात त्याचे पेमेंट वेळेवर न दिल्याने थकत थकत जाऊन 2 ते 3 लाखापर्यंतही उधारी जाते. अशा वेळी ते देणे त्यांच्या जीवावर जाते. अशा वेळी उत्पादन खर्च कमी करून आपला नफा कसा वाढवता येईल हे बघावे परंतू शेतीतील बऱ्याच गोष्टी अनिश्चित अशा असतात. अशावेळी त्याला घरच्या घरी अशा काही निविष्ठा उपलब्ध करून दिल्या पाहिजे.

3.13 शेतकरी विकासासाठी कृषी उद्योग भांडाराची भूमिका

अभिषेक कृषी उद्योग भांडार तसेच इतर तमाम कृषी उद्योग भांडारासाठी हा घटक डोळ्यासमोर ठेवून लिहिला आहे. कारण शेतकऱ्यांच्या विकासासाठी अभिषेक कृषी उद्योग भांडाराची फार मोठी भूमिका आहे. कारण आजही ग्रामीण भागात जेथे दळणवळणाची सोय नाही. कारण आजही ग्रामीण भागात जेथे दळणवळणाची सोय नाही अशा ठिकाणी कृषी उद्योग भांडार दिसते. कारण शेती हाच मुख्य धंदा असणाऱ्या कृषी उद्योग भांडाराला तेथे खते, बी-बियाणे असेल तसेच इतर निविष्ठा असेल ती पुरवणे गरजेचे ठरते. अशा वेळी त्याने तेथे नुसता धंदा म्हणून बघू नये. त्यांना व्यवस्थित दर्जेदार मटेरियल पुरवून त्यांच्या शेती उत्पादनात कशी वाढ होईल हे बघणे गरजेचे ठरेल. त्यासाठी कृषी उद्योग भांडाराची भूमिका असेल. शहराच्या आसपास मुबलक दळणवळणाची साधने असतात. त्यामुळे तेथे त्यांच्याकडे चांगली विक्री होऊ शकेल परंतू खेड्यात कमी विक्री होते. तेव्हा दर्जा टिकवण्याबरोबरच लोकांशी संबंध टिकवणे महत्त्वाचे ठरते.

अशा वेळी लोकांच्या हितासाठी असणारे कार्यक्रम आयोजित करून त्यांना तंत्रज्ञानाबद्दल माहिती करून देण्याची जबाबदारी कृषी उद्योग भांडाराची असते. कृषी उद्योग भांडारालाही कार्यक्रम आयोजित करण्याचे सहकार्य कृषी उद्योग भांडार कंपनी देतात. बऱ्याच वेळा आपल्या मालाची जाहिरात होण्यासाठी कृषी उद्योग भांडार कंपनी सॅम्पल बियाणे, किटकनाशके आदी वस्तू मोफत वाटत असतात. ती कृषी उद्योग भांडारामार्फत शेतकऱ्यांना विनामूल्य उपलब्ध करून दिली तर त्यामुळे कृषी उद्योग भांडार संचालकाचे संबंध शेतकऱ्यांशी सुधारतील अशा वेळी त्याला त्याच्या बांधावर तंत्रज्ञान उपलब्ध करून देण्याची त्याबद्दल्यात तो तुमच्या दुकानात येवून खरेदी करू शकतो.

कृषी उद्योग भांडाराचा संबंध अगदी पूर्वापार आहे. जेव्हा आपण मागच्या अर्धशतकाकडे बघतो तेव्हा भारतीय शेतीच्या संदर्भात दोन तारखा खूपच महत्त्वाच्या ठरतात. एक म्हणजे 15 ऑगस्ट 1947, जेव्हा देशाला स्वातंत्र्य मिळालं आणि शेतकऱ्यांना आपल्या मर्जीनुसार पीक घेण्याचे स्वातंत्र्य मिळाले. चंपारण्यातील नीळीची शेती करण्याचे अत्याचार थांबले. दुसरी तारीख, ज्या दिवशी नोबेल पुरस्कार विजेते कृषीशास्त्रज्ञ डॉ. नॉर्मन बोरलॉग जेव्हा मेक्सीकन गव्हाचे बुटक्या जातीचे बियाणे घेऊन भारतात आले त्यावेळी खऱ्या अर्थाने भारतात हरितक्रांतीचे बीज रोवले गेले.

3.14 अभिषेक कृषी उद्योग भांडार केंद्राचे दैनंदिन कार्य

अभिषेक कृषी उद्योग भांडार केंद्रात सकाळी 9 वाजता ते रात्री 9 वाजेपर्यंत दुकान खुले राहते. रविवारी सुट्टी असल्याने दुकान बंद असते. अर्थात सर्व मार्केट व्यवहार या दिवशी थंडावलेले असतात. सकाळी दुकान उघडताच दुकानाची साफसफाई केली जाते. दीपपूजन केले जाते व आपल्या कामास प्रारंभ केला जातो. मार्केट यार्डचा परिसर असल्याने येथे नेहमी गजबजाट असतो. सकाळी माल घेऊन येणारे अनेक शेतकरी यांचे जथ्थे असतात. लिलाव हा दुपारी 11 - 12 दरम्यान होत असल्यामुळे मालाची मांडणी करणारे हमाल, व्यापारी मार्केटमध्ये येत असतात. सकाळी काही शेतकऱ्यांची खरेदी करावी. व माल विकून लागलीच निघून जावे यादृष्टीने काही शेतकरी अभिषेक कृषी उद्योग भांडार केंद्रातून केला जातो. अनेक शेतकऱ्यांसाठी रास्त भाव मिळतो म्हणून शिवाय दुकानाचे नेहमीच वळण असल्यामुळे शेतकरी ग्राहकांची पाऊले नेहमी त्यांच्या दुकानाकडे वळत असल्याचे संचालकांनी स्पष्ट केले. अभिषेक कृषी उद्योग भांडार दुकान हे नेहमी शेतकऱ्यांच्या अडीअडचणीला धावून जात असल्यामुळे परीणामी दुकानाचा स्पष्ट व पारदर्शी व्यवहाराला दररोज सुरुवात होते.

सकाळी नेहमीप्रमाणे संचालकाबरोबर दुकानातील कर्मचारी हजर असतात. एखादा कर्मचारी गैरहजर असला तर त्याचे ऑप्शनली काम संचालक सांगतात. दुकानात पाच कायम माणसे असून त्यात लेडी क्लार्क ही कामाला आहे. यांच्याकडे रोजचा दैनंदिन हिशोब असतो. बीले, रोख रक्कम हाताळणे, बँक भरणे, चेक, डी.डी. आदी कामे त्यांच्याकडून केली जातात. दुकानात आलेल्या प्रत्येक ग्राहकाला बील हे दिले जाते. अनेक शेतकऱ्यांकडून बील घेण्याचे राहून जाते. त्यांना आवर्जून आठवण करून बील हे दिले जाते. दुकानात येणाऱ्या प्रत्येक ग्राहकांचे संबंध हे सौहार्दपूर्ण असल्यामुळे तो ग्राहक नेहमी अभिषेक कृषी उद्योग भांडारात येतो.

बीलात नेहमीप्रमाणे विक्रीचा तपशील असतो. नगानुसार होणारी खरेदीचा उल्लेख असतो. तसेच बील नं., बीलाचा दिनांक, पत्ता, ग्राहकाचे नांव आदी नियमानुसार माहिती असते. शिवाय माल देणाऱ्याची सही व घेणाऱ्या ग्राहकाची सही असते. त्यामुळे त्याला या बीलाचा वापर दोघांनाही हितकारक होणारा असतो. यामधून अकाऊंटसाठी त्यांना किती मालाचा साठी आहे. कोणता कधी मागवावा लागेल हे कळते. कायदानुसार बील देणे हे बंधनकारक असल्यामुळे जर तपासणी संबंधीत अधिकाऱ्याकडून झाली तर बील त्यांना सादर करता येते. या बीलावर आवश्यक व्हॅट नं. जो काही कर ॲप्लीकेबल असतो. याची माहिती असते. अभिषेक कृषी उद्योग भांडाराचे लायसन्स नं. दर्शवला जातो. यातून आवश्यक ती माहिती संबंधीत यंत्रनेला मिळते. व शेतकरी ग्राहकाला पक्के बील मिळते. अशा पध्दतीने शेतकऱ्याला बील दिले जाते.

शेतकरी ग्राहक हा केव्हा येईल याचा काहीच वेळ नसतो. कारण त्याची काही ऑफिशियल टाईम नसतो. त्याला वाटेल त्या वेळी येऊन खरेदी केली जाते. त्याच्या वेळेत त्याला खरेदी करतांना आवश्यक तो तपशील सांगतो. त्या तपशीलानुसार त्याला सुयोग्य निविष्टा काढून दिली जाते. या सल्ला सेवा मुळे या शेतकरी ग्राहकांचे या दुकानाशी कायमचे संबंध होऊन जातात. शिवाय दुकान हे बाजारसमिती परीसरत असल्यामुळे शेतकरी येथे नेहमी खरेदी विक्रीसाठी येत राहतो. त्याला त्याच्या मालाचे पैसे मिळून तो येथे काही खते, किडनाशके, रोगनाशके आदी निविष्टांची, खरेदी करून तो जातो.

या व्यवसायाचे गणित हेच आहे कि त्याला दर्जेदार वस्तू रास्त दरात दिली तर तो तुमच्याकडे येत राहतो. परिसराला शेतकरी या दुकानात या वैशिष्ट्यांमुळे या दुकानाशी जोडला गेला आहे. कृषी उद्योग भांडार चालविणे हे दुसऱ्या इतर धंद्यापेक्षाही रूटीन काम नसते. कारण या धंद्याला ग्राहक हा अशिक्षित मजूर असतो. त्याची काही आखाडे असतात. त्यानुसार तो खरेदी करत असतो.

त्याला दिलेला सल्ला सेवा रूचेलच असे नाही तर तो त्याच्या पध्दतीने ही खरेदी करत असल्याचे संचालकांनी स्पष्ट केले. आम्ही त्यावेळी त्याला लागणारी वस्तू देत असतो. त्याला कलाने सर्व खरेदी करून फक्त दर्जेदार मालच वितरित केला जात असल्याचे त्यांनी सांगितले

3.15 अभिषेक कृषी उद्योग भांडार आणि आधुनिक माध्यमे (सोशल मिडीया)

जनमाणसात आपल्या प्रतिष्ठाणची, दुकानाची प्रतिमा तयार करण्यासाठी आधुनिक माध्यमे आजकाल हाताळली जाऊ लागली. या माध्यमाद्वारे सतत आपण आपल्या दुकानातल्या सेवा विस्तारून व्यवसायवृद्धी करू शकतात. असा प्रसिध्दीचा नवा ट्रेंड सोशल माध्यमाद्वारे आजकाल खूप मोठ्या प्रमाणात अवलंबला जातो. परंतु कृषी क्षेत्रात आपण जो प्रमुख ग्राहक आहे. त्याच्याकडे स्मार्ट मोबाईल फोन पाहिजे. आणि स्मार्ट फोन मध्ये स्मार्ट ॲप जसे फेसबुक, व्हॉटस अप पाहिजे. आजकाल सर्वांकडे स्मार्ट मोबाईल फोन आले आहेत. त्याद्वारे आपण आपल्या दुकानाची जाहिरात किंवा इतर अनुषंगीक कार्यक्रमाची जाहिरात करू शकतात.

उदाहरण घ्यायचे ठरले तर मागे एका नामांकित कंपनीने शेतकऱ्यांसाठी तसेच डीलर्ससाठी एक कार्यक्रम जाहिर केला होता. याची प्रसिध्दी आम्ही स्थानिक वर्तमानपत्रातून केली. त्यावेळी बऱ्याच लोकांना हा कार्यक्रम कधी आहे हे माहिती झाले. परंतु ते पुरेसे नव्हते. त्यालाही काही मर्यादा असतात. किती शेतकरी वर्तमानपत्र वाचतात. जर बातमी वाचली तर किती जण कार्यक्रमाला येऊ शकतील याची शाश्वती नसते. कार्यक्रमाचे निमंत्रण तर आपण डोअर टू डोअर देवू शकत नाही. निदान मेसेज पाठवले तर प्रत्येकाचा मोबाईल नं. पाहिजे. त्यालाही मर्यादा आहेत. हा डाटा मिळवणे दुरापास्त होऊन बसते. यासाठी तुम्हाला तुमचा एखादा व्हॉटस ॲप ग्रुप चालू करून प्रत्येक शेतकऱ्याला ॲड केलेला ग्रुप देणे गरजेचे ठरते. अशा वेळी ते निमंत्रण त्या संबंधित शेतकऱ्याकडे पोहचवले जाते. या ग्रुपद्वारे आपल्याला निमंत्रण पत्रिका व्हॉटसॲपद्वारे पाठविली तरी त्यांना ती मिळते. या अशा सोशल मिडीयामुळे 75% ग्राहकांना त्या कार्यक्रमाची निमंत्रण पत्रिका मिळाली. त्यात शेतकरी हिताचा तो कार्यक्रम होता. द्राक्ष आणि डाळिंब उत्पादन शेतकऱ्यांसाठी कंपनी अशा प्रकारचे कार्यक्रमाचे आयोजन करून सोशल मिडीयाद्वारे जेव्हा त्याचा प्रचार आणि प्रसार करते त्या कार्यक्रमांना चांगला प्रतिसाद मिळत असल्याचे लक्षात येते.

कंपनी जेव्हा कार्यक्रम घेते तेव्हा स्थानिक शेतकऱ्यांचा पाठिंबा कंपनीला अपेक्षित असतो. कार्यक्रमाला जेवढी जास्तीत जास्त शेतकरी ग्राहक उपस्थित असतील तेवढी त्यांना माहिती मिळते. अशा वेळी शेतकऱ्यांना नवीन तंत्रज्ञान, किंवा नवे किडनाशक, बुरशीनाशक असेल तेव्हा त्याचा प्रचार आणि प्रसार या माध्यमातून केल्यावर चांगला प्रतिसाद मिळत असतो. परंतु आजकाल अनेक शेतकऱ्यांकडे मोबाईल नाही जरी असता तरी तो स्मार्ट नाही. आणि असला तरी तो हाताळण्याची त्यांची क्षमता नाही. अशा वेळी त्यांच्याकडे माहिती पोहचवण कठिण जाते. परंतु बऱ्याच ठिकाणी जिल्ह्याच्या ठिकाणी आणि ग्रामपातळीवर कृषीप्रदर्शने होत असतात. अशा वेळी शेतकऱ्यांचा नाव, पत्ता, मोबाईल नं. चा डाटा जरी मिळवला तरी त्यांना मेसेज पाठवता येतो. त्यानुसार आपल्या कार्यक्रमाचा मेसेज हा मराठीत किंवा इंग्रजीमध्ये आपण पाठवून असा सोशल मिडीयाचा आधार घेऊ शकतात. तुम्ही माध्यम कसे असणं परिणामकारक वापरतात. यानुसार ती प्रसिध्दी मिळते. यासाठी माध्यम तज्ज्ञांचा आधार घेऊन तुम्ही हे कार्य करू शकतात. त्यांचा खूप मोठा सपोर्ट या कार्यक्रमात आपल्याला मिळू शकतो.

कृषी उद्योग भांडार एखाद्या सेवा कार्यक्षम असतील किंवा अल्पदरात तुम्ही काही सेवा देऊ केल्या किंवा मातीपरिक्षणाची मोफत सोय सुरू केली तर ती सेवा शेतकऱ्यांना आवश्यक ठरेल या सेवा दिल्यानंतर शेतकरी तुमच्याकडून योग्य तो सेवा घेऊ शकतो. कारण त्याला ती गोष्ट फायदेशीर ठरेल. कारण त्याला खते द्यायची असेल तर तो मातीपरिक्षण करेल आणि मातीपरिक्षण आधारित त्याला खतेही त्या दुकानात उपलब्ध होऊ शकतील म्हणजे दोन परस्परपूरक सेवा दिल्याने तुमच्या दुकानाची जाहिरातही साध्य केली जाते. शिवाय अल्पदरात जी सेवा दिल्याचे तुमच्याकडे शेतकरी ग्राहक येऊ शकतो. अशा प्रकारचा उपक्रम देणारे कृषी उद्योग भांडार हे अव्वल दर्जाचे ठरत असते.

आज अनेक कृषी उद्योग भांडार शेतकऱ्यांना नवीन तंत्रज्ञान माहिती व्हावे किंवा खत कसे कार्य करते किंवा पिकाला खताच्या योग्य त्या शिफारशी, बुरशीनाशक, किडनाशक शिफारशीत वापरण्याचे प्रमाण, निर्यात कशी करावी ? अशा छोटछोट्या मुद्द्यांवरून त्याला जर माहिती मिळत गेली तर त्यापासून आपल्याला खूप काही करण्यासारखे आहे. अनेक स्वयंसेवी संस्थांची जोड या कार्यक्रमाला दिली तर सोशल मिडीयाचा आधार घेतला तर कृषी उद्योग भांडार अशा शेतकरी उपक्रमांना भरभक्कम पाठिंबा देऊन किंवा सक्रिय सहभाग घेऊन आपल्या शेतकरी हिताच्या कार्यक्रमाची प्रसिध्दी मिळवून घेतात.

माहिती तंत्रज्ञानाची जोड जर आपण आपल्या योग्य कामाला दिली तर त्याचा फायदा होत असतो. जनसंपर्काने आपली कामे सहजपणे होतात. तुमचे असलेले संबंध कशा प्रकारे वापरावयाचे त्यातून कशी कामे करून घ्यायची हे मोठे काम या जनसंपर्काने शक्य होते. यासाठी सतत शेतकरी हिताचे कार्यक्रम आपल्या प्रतिष्ठाणकडून राबविले पाहिजे. लोकांना नेहमी उत्सुकता राहिली पाहिजे की यांच्या कार्यक्रमाला गेले तर तेथून आपल्याला काही ना काही नवीन माहिती मिळत राहते. शेतकरी शक्यतो अशा कार्यक्रमांना येणे टाळतात. त्यांच्या प्रचंड व्यापामुळे त्यांना शक्य नसते. म्हणून सायंकाळी त्यांच्या फुरसतीच्या वेळेस ग्रामीण पातळीवर असे कार्यक्रम आयोजित केले तर त्या कार्यक्रमांना चांगला प्रतिसाद मिळू शकतो

24. वर्गीकृत कृषी निविष्टांनी भरलेले अभिषेक कृषी भांडार



25. अभिषेक कृषी भांडारात असलेले लॅपटॉप, मोबाईल व इ. साधने



3.16. अभिषेक कृषी उद्योग भांडार केंद्राचा आर्थिक ताळेबंद

आजच्या बदलत्या परिस्थितीत बरेच शेतकरी शेती हा एक व्यवसाय करू लागले आहेत. त्यामुळे त्यात व्यापारी दृष्टीकोन आलेला आहे. बहुसंख्य शेतकरी शेतीचे अर्थशास्त्र जाणून घेऊ इच्छितात कारण प्रगतशील शेतकरी हा शेतीपासून फायदा झाला उवढ्यावरच समाधान न माणता जास्तीत जास्त फायदा कसा होईल यादृष्टीने पाहू लागला आहे. आधुनिक पध्दतीने शेती करीत असतांना व्यवसाय म्हणून ज्या गोष्टी कराव्या लागतात त्याची माहिती शेतकऱ्याला असेणे आवश्यक आहे. शेतीत नवीन तंत्रज्ञानाचा वापर करावयाचा झाल्यास अतिरिक्त भांडवलाची गरज लागते, ते कसे उपलब्ध हाईल, बाजारव्यवस्था कशी आहे, माल कोणत्या पध्दतीत विकला असता चांगला भाव मिळून जास्त नफा होईल, शेतीचे मुल्यमापन कसे करावे, शेतीचे हिशेब कसे ठेवावेत, शेतीच्या खर्चाचे हिशेब ठेवल्यामुळे मिळणारे फायदे इ. बाबी महत्त्वाच्या आहेत. शेती कोरडवाहू असो वा बागायत पण प्रत्येक पिकाला हिशेब ठेवणे गरजेचे आहे. यामुळे आपल्याला त्या पिकाचे अर्थशास्त्र कळते व या हंगामात झालेल्या चुकाची पुनरावृत्ती होत नाही.

अशाच दृष्टीकोनातून कृषी उद्योग भांडाराचा आर्थिक ताळेबंद अभ्यासणे गरजेचे ठरते. कृषी उद्योग भांडार चालविणे हा एक सेवाभावी संस्था आहे. परंतु आजच्या काळात बरेचशे कृषी उद्योग भांडार नफ्यासाठी उघडले जातात असे म्हटले तरी हरकत नाही परंतु हा एक व्यवसाय आहे. व्यवसाय आला तर आर्थिक ताळेबंद समजून घेणे गरजेचे ठरते. पुढे दिलेला कृषी उद्योग भांडाराचा ताळेबंद हा ढोबळमानाने मांडला आहे. कदाचीत तो कमी जास्त होऊ शकतो. कारण हा व्यवसाय परिस्थितीजन्य कारणामुळे मंदावू शकतो. त्यामुळे एकूण सरासरी लक्षात घेऊन हा आर्थिक ताळेबंद दिला आहे. यात भांडवली खर्च भरपूर असतो. आजकाल कंपनी क्रेडीटवर माल देत नाही तर क्रेडीट दिले तर फार कमी दिवसांचे मिळते. त्यामुळे या व्यवसायात बऱ्याच वेळा तोटाही सहन करावा लागल्याचे उदाहरणे आहेत. सदर ताळेबंद अभिषेक कृषी उद्योग भांडार यांच्या दोन शाखा मिळून दिलेला असल्यामुळे त्यात प्रत्येक शाखेसाठी धरल्यास नफा हा कमी होतो. बऱ्याच वेळा सिझनमध्ये हा नफा वाढतो. काही वेळा कमी होतो.

तक्ता क्र. 5 : अभिषेक कृषी उद्योग भांडाराचा आर्थिक ताळेबंद :-

अ.क्र.	तपशील	एकूण रक्कम (वार्षिक)
1.	गाळा भाडे डिपॉझीट	1,00,000
2.	गाळा भाडे	15,000 (द.म.)
3.	कामगार (5) पगार	25,000
4.	दैनंदिन खर्च (चहा, पाणी इ.)	3000 (द.म.)
5.	लाईट बील व इलेक्ट्रीकल्स मेन्टेनन्स	2000 (द.म.)
6.	छपाई बील (स्टेशनरी, बीलबुक, लेटरहेड)	5000
7.	इलकम टॅक्स, ऑडिट व वॉट खर्च 6%	12,000
8.	किटकनाशके खरेदी	6,00,000
9.	बियाणे खरेदी	3,00,000
10.	विद्राव्य खते खरेदी	4,00,000
11.	काऊंटर, विक्री, दालन, फर्निचर खर्च	3,00,000
	एकूण खर्च	17,62,000/-
	दरमहा मिळणारे उत्पन्न तपशील	
1.	बियाणे विक्री	1,50,000/-
2.	किटकनाशके विक्री	4,50,000/-
3.	खते विक्री	3,40,000

4.	इतर साधनांची विक्री (स्प्रे पंप, नोजल इ.)	50,000/-
	एकूण उत्पन्न	10,50,000/-

अभिषेक कृषी उद्योग भांडाराची ही विक्री सिझनमध्ये होते. साधारणतः पाच लाखाच्या पुढे महिण्याची उलाढाल होऊन खर्च वजा जाता साधारणतः 2 लाखापर्यंत निव्वळ उत्पादन प्राप्त होते. वार्षिक नफा 10 ते 15 लाखाच्या दरम्यान होत असतो.

4. प्रकल्प अहवाल सारांश

कृषी उद्योग भांडार म्हणजे शेती करणा-या शेतकऱ्याला बी-बियाणे, खते व रासायनिक, सेंद्रिय, जैविक उत्पादने खरेदी करता येईल असे ठिकाण म्हणता येईल, या केंद्रातून या सर्व त्याला मिळतात वरून यशायोग्य सल्लाही दिला जातो. कृषी उद्योग भांडारात अनेक कृषी कंपन्यांची डिलरशीप असते म्हणून या ठिकाणी हा माल उपलब्ध होतो. थोडक्यात शेती आणि शेतकऱ्याला लागणारी उत्पादने या सेवा केंद्रातून उपलब्ध होतात. प्रत्येक शहरात, मोठ्या गावात कृषी उद्योग भांडारकेंद्र असतात. कृषी उद्योग भांडार ही शेती व शेतकऱ्यांचे अविभाज्य अंगच झालेले आहे. कारण शेती करायची म्हटली तर तुम्हाला अपेक्षित बी-बियाणे हवं, त्याला लागवडीसाठी खतं आली मग ती सेंद्रिय टाकायची कि रासायनिक किंवा जैविक द्रव्यरूप स्वरूपात असो की घन स्वरूपात याचा अर्थ सर्व अभ्यास शेतकऱ्याला असतो. तो त्यानुसार कृषी उद्योग भांडारातून ही खते घेत असतो. त्यानंतर पीक मोठे होते. अनेक किडी व रोग यावेळी येतात त्याचे नियंत्रण करण्यासाठी शेतकरी किडनाशक तसेच बुरशीनाशकाचा वापर करतात. या सर्व गोष्टी तो कृषी उद्योग भांडारकेंद्रातून मिळवत असतो थोडक्यात त्या सेवा केंद्राचे त्याचे कौटुंबिक नातेच होऊन जाते.

भारतातील सत्तर टक्के लोक हे आपल्या उपजिविकेसाठी कृषी क्षेत्रावर अवलंबून आहेत. कृषी क्षेत्रात फलोत्पादन, कृषी वनीकरण, पशुसंगोपन, दुग्धव्यवसाय, रेशीम उद्योग, कुक्कुटपालन, शेळीपालन यासारख्या विविध उपक्रमांचा समावेश होतो. या उपक्रमांमुळे कृषी क्षेत्राची उत्पादकता वाढते असे दिसून आले आहे. यात गावोगावी असणारे कृषी उद्योग भांडार ही मोठी भूमिका निभावतात असू दिसून आले आहे. भारतात सुमारे 65 % क्षेत्र हे पावसावर अवलंबून अथवा कोरडवाहू

आहे. महाराष्ट्रात तर हे प्रमाण 84% आहे. या क्षेत्रात पाऊस अपुरा व अनियमित असल्याने धान्ये, कडधान्ये, तेलबिया व कापूस या पिकांचे उत्पादन अशाश्वत असते. त्यामुळे या क्षेत्रातील शेतकऱ्यांना आर्थिक स्थैर्य प्राप्त होत नाहीत व रोजगाराच्या शोधार्थ त्यांना शहराकडे वळावे लागते. पावसावर अवलंबून असलेल्या क्षेत्रात कडधान्ये, तेलबिया, व कापूस या पिकांचे उत्पादन अशाश्वत असते. त्यामुळे या क्षेत्रातील शेतकऱ्यांना आर्थिक स्थैर्य प्राप्त होत नाहीत व रोजगाराच्या शोधार्थ त्यांना शहराकडे वळावे लागते.

पावसावर अवलंबून असणाऱ्या क्षेत्रात ज्या कोरडवाहू फळबागांची लागवड केली. त्यांच्या शेतीचे उत्पन्न वाढले आहे. त्याचे उत्तम उदाहरण म्हणजे कोकण व पश्चिम घाटातील आंबा-काजूची लागवड होय. महाराष्ट्र शासनाच्या फलोत्पादन योजनेअंतर्गत ज्या शेतकऱ्यांनी आपल्या पडीत जमिनीवर आंबा व काजू यांची कोरडवाहू लागवड केली त्यांना याद्वारे शाश्वत उत्पन्न मिळू लागले आहे. महाराष्ट्राच्या इतर भागात आंबा, सिताफळ व बोर या कोरडवाहू फळझाडांची ज्या शेतकऱ्यांनी लागवड केली त्यांनाही शाश्वत उत्पन्न मिळू लागले आहे. यासाठी पावसावर अवलंबून असलेल्या क्षेत्रात अन्नधान्ये, कडधान्ये व कापूस या पिकांना फळझाडांची जोड दिली पाहिजे.

कृषी उद्योग भांडाराची व्याप्ती किती असू शकते याचा आवाका खूप मोठा आहे. कारण शेतीव्यवसाय हा सिमीत व्यवसाय नसून हा व्यवसाय हा व्यवसाय 70% केला जातो. किंबहुना भारतीय अर्थव्यवस्था शेतीवर आधारित आहे असे म्हटले तर वावगे ठरू नये. भारतासारख्या कृषीप्रधान देशात शेती आणि शेतकरी यांचे स्थान अमुल्य आहे. अशा वेळी कृषी उद्योग भांडाराची व्याप्ती मोठी असू शकते. परंतू प्रकल्पाच्या अनुषंगाने आपण अभिषेक कृषी उद्योग भांडार या नाशिक शहरातील कृषी उद्योग भांडाराच्या व्याप्तीचा विचार करणार आहोत. वास्तविक हा भाग म्हणजे शेतकरी भाजीपाला हा माल घेऊन मार्केट यार्डमध्ये येतो. म्हणून आजूबाजूला त्याच्याशी संबंधीत दुकानाचे येथे आहेत. त्यात अभिषेक कृषी उद्योग भांडार असून याची व्याप्ती तालुकास्तरीय आहे.

अभिषेक कृषी उद्योग भांडारात भाजीपाला, तृणधान्याची सर्वच मालिका विक्रीसाठी आहे. लोकांच्या मागणीनुसार त्यांनी ही मालिका उपलब्ध करून दिल्याचे संचालक श्री. केदार खिरावत यांनी सांगितले. भाजीपाला बियाण्यात पपई-रेडलेडी, ढोबळी मिरची-इंद्रा, एन.पी.एच.बी. (भेंडी), टोमॅटो-रस्सम 05 4 एफ, वांगी-मेघना एफ 1, भेंडी-महिमा, विशाल, किरण, सरस्वती, आकाश (कलिंगड), रूचिरा, रितीका, राधिका, रसिका (काकडी), सौरभ, एन.एस.155, एन.एस.25 (संकरीत पानकोबी),

एन.एस.66, एन.एस.75, शितल : एन.एस.84 (संकरित फुलकोबी) अजीत-प्राईम (सं.भेंडी), अजीत-111, अजीत-विराट, अजीत-क्राऊन, अजीत-कमांडर (सं. वांगी), अजीत-22, अजीत-पटाखा, अजीत-स्वस्तिक (सं. मिरची), अजीत-ट्रस्ट (सं. पत्ताकोबी), अजीत-अरोमा (कोथिंबीर).

अभिषेक कृषी उद्योग भांडारात रासायनिक खते तसेच मागणीनुसार सेंद्रिय खते तसेच विद्राव्य खते उपलब्ध करून देतात. अशी माहिती संचालक श्री. केदार खिरावत यांनी दिली. रासायनिक खतात अॅग्रीप्लस -19:19:19-1 कि./25 कि.ग्रॅ. पॉकिंगमध्ये उपलब्ध तसेच टाटा पारस -12:69:00-25 कि.ग्रॅ. पॉकिंगमध्ये उपलब्ध तसेच टाटा पासर-00:52:34-25 कि.ग्रॅ. पॉकिंगमध्ये उपलब्ध असल्याची माहिती श्री. केदार खिरावत यांनी दिली. विद्राव्य खतात त्यांच्याकडे नागार्जुना अॅग्रीकेम लिमिटेड (पॉलीफीड आणि मल्टी-के), रिचफिल्ड फर्टीलायझर्स लि. (रिचफर्टीप्लस), हायफा केमिकल्स लि. (अॅग्रीप्लस विद्राव्य खते), रिचफिल्ड फर्टीलायझर्स लि. (रिचफर्टी), एन्प्रो बायोसायन्सेस प्रा. लि. (व्हायटेक) यांची खते उपलब्ध असतात. खते व खतांना मिळणारा प्रतिसाद पिकांना हा लाभकारी ठरतो यामुळे उत्पादन वाढते त्यामुळे पिकांना खत देण्याचे गरजेचे ठरत असल्याचे ते म्हणाले पुढे म्हणाले की, पिके त्यांना लाभणारा अन्नांश जमिनीतून शोषून घेतात त्यामुळे उत्तम पीक येण्यासाठी खताचा योग्य वापर व तोही वेळच्या वेळी करणे ही एक अतिशय महत्त्वाची बाब ठरते. आधुनिक शेती तंत्राच्या पाच प्रमुख अंगांपैकी खताचा वापर हा एक सोप्यातला सोपा, प्रत्येकाला सहजपणे अनुकरण करता येण्याजोगा व निश्चित गुणकारी असा उपाय आहे. खतांचे वापरामुळे पिकांच्या वाढीला गती मिळते व उत्पन्न वाढीचे स्वप्न साकार करण्यास बहुमोल मदत होते. त्यामुळे खतांची आवश्यकता शेतीत खूप आहे. असे संचालक श्री. केदार खिरावत यांनी स्पष्ट केले.

5. संदर्भ ग्रंथांची नांवे

1. सेंद्रिय शेती विशेष, दै. अँग्रोवन
2. अभिषेक कृषी उद्योग भांडार नाशिक यांचे माहिती पत्रक
3. विविध कृषी कंपन्याची माहितीपत्रके
4. विविध व्हॉटसअप ग्रुपमधील कृषी उद्योग भांडार केंद्राची माहिती
5. अभिषेक कृषी उद्योग भांडार दुकानात येणाऱ्या शेतकरी ग्राहकाकडून मिळणारी माहिती.

MVP Samaj Nashik

G.M.D. Arts, B.W. Commerce and Science College Sinnar

Repeater Term End Examination September 2017

Subject - F.Y.B.A- Marathi - G-1

Sr. No.	Name of Student	Uni. Seat No.	Mark out of 60	Marks out of 20
1	Avhad Bhushan Ganpat		25	09
2	Avhad Dnyaneshwar Balu		20	07
3	Avhad Ranjedra Suresh		28	10
4	Avhad Shubham Madhukar		24	08
5	Bhabad Akshay Mhalu		24	08
6	Bhabad vikas pandharimath		05	03
7	Bhalerao Akshay Dnyaneshwar		17	06
8	Bhalerao Manoj Balu		12	04
9	Bhalerao Saurabh Rajendra		28	10
10	Bodake Amol Vishwavnath		07	03
11	Bodke Akshay Ramdas		16	06
12	Chakor Ashwini Ashok		27	09
13	Chakor Kajal Sudam		24	08
14	Daware Mahesh Shankar		25	09
15	Dhakane Rushikesh Bhaskar		17	06
16	Guote Pavan Purja		11	04
17	Hande Priyanka Balasaheb		27	09
18	Holgir Rahul Rajaram		28	10
19	Jadhav Chetan Pandurang		13	05
20	Jagtap Sashika Suresh		30	10
21	Jaybhaye Santosh Navnath		24	08
22	Jedgule Pravin Rohidas		26	09
23	seat No - 89 (No Name)		08	03
24	Kaji Amir Yajir		14	05
25	Kakad Mahesh Dashrath		15	05
26	Kakad Nilesh Vijay		24	08
27	Khandekar Rajashri Sudhakar		25	09
28	Kute Navnath Chandrabhan		25	09
29	Kute Ram Dnyaneshwar		11	04
30	Lokhande Durgesh Sanjay		32	11
31	Lonare Adarsh Suresh		27	09



Maratha Vidya Prasarak Samaj's
G.M.D.ARTS, B.W. COMMERCE AND SCIENCE COLLEGE, SINNAR

Nashik-Poona Highway, Sinnar (Nashik)

Term End List Of Subject

Course : SYBA

Examination : October-2017

Subject : 2026 Marathi Spl.-II

Page 1 of 2

SR.NO	SEAT NO	Name of Students		Marks of Theory	20 पंक्ती	Marks In words
1	ST170005	Anap Kirti Sanjay	F	37	13 -	OBC
2	ST170022	Avhad Manisha Prabhakar	F	31	11 -	NT-D
3	ST170037	Avhad Shital Baban	F	28	10 -	NT-D
4	ST170060	Bhangir Sharad Baban	M	28	10 -	NT-C
5	ST170062	Bhawar Akash Prakesh	M	Ab	Ab	NT-B
6	ST170079	Borhade Sapna Vijay	F	23	08 -	OBC
7	ST170081	Chakor Kavita Sudhakar	F	27	09 -	NT-B
8	ST170112	Dhone Kalyani Gorakh	F	28	10 -	Open
9	ST170113	Dhonnar Kiran Ranganath	F	23	08 -	NT-C
10	ST170124	Gangurde Vishal Rajaram	M	17 ²²	06 ⁰⁸	ST
11	ST170147	Gite Jayshree Balnath	F	35	12 -	Open
12	ST170149	Gite Mayur Raosaheb	M	17 ²²	06 ⁰⁸	OBC
13	ST170153	Godse Roshan Rajaram	F	31	11 -	OBC
14	ST170159	Gophane Rekha Rajaram	F	19 ²²	08 -	NT-A
15	ST170171	Jadgule Rani Rohidas	F	28	10 -	NT-A
16	ST170173	Jadhav Archana Ratan	F	04	02 -	SC
17	ST170183	Jadhav Urmila Tanaji	F	29	10 -	ST
18	ST170194	Kadbhane Kajal Laxman	F	28	10 -	Open
19	ST170201	Kale Avinash Bhaurao	M	05	02 -	
20	ST170240	Lagad Tejaswini Kacharu	F	45	15 -	OBC
21	ST170246	Lokhande Akshay Gangaram	M	32	11 -	OBC
22	ST170248	Lonare Poonam Arun	F	28	10 -	OBC
23	ST170251	Londhe Nilam Sunil	F	Ab	Ab	OBC
24	ST170254	Londhe Sneha Dnyaneshwar	F	34	12 -	OBC
25	ST170256	Machkule Priya Tryambak	F	33	11 -	* NT-C
26	ST170261	Malpathak Sayali Ravindra	F	36	12 -	Open
27	ST170268	More Vishal Ashok	M	33	11 -	Open
28	ST170278	Nannaware Akash Ramnath	M	27	09 -	* NT-B
29	ST170297	Pangavhane Sonali Goraksh	F	32	11 -	Open
30	ST170302	Pardeshi Swati Jaysing	F	26	09 -	OBC
31	ST170304	Pathan Muskan Jamil	F	32	11 -	Open
32	ST170317	Pawar Nandini Pandharinath	F	33	11 -	NT-A
33	ST170327	Pomnar Ganesh Trambak	M	27	09 -	NT-C
34	ST170330	Ranade Vaibhav Diliprao	M	25	09 -	OBC
35	ST170340	Sadgir Amol Baburao	M	28	10 -	NT-C

Gai Kambad shardha. Balu - Ab



Maratha Vidya Prasarak Samaj's
G.M.D.ARTS, B.W. COMMERCE AND SCIENCE COLLEGE, SINNAR

Nashik-Poona Highway, Sinnar (Nashik)
Term End List Of Subject

Course : SYBA

Examination : October-2017

Subject : 2026 Marathi Spl.-II

Page 2 of 2

SR.NO	SEAT NO	Name of Students		Marks Of 60 Theory	20 प्रश्न	Marks In words
36	ST170341	Sadgir Ashwini Sukdev	F	28	10	✓ NT-C
37	ST170348	Sahane Samadhan Macchindra	M	33	11	✓ OBC
38	ST170356	Sanap Chanchal Anil	F	33	11	✓ NT-D
39	ST170358	Sanap Jayashree Manik	F	41	14	✓ NT-D
40	ST170363	Sanap Santosh Shankar	M	35	12	✓ NT-D
41	ST170371	Sangale Rushikesh Ramdas	M	22	08	✓ NT-D
42	ST170381	Sayyad Danish Sayyadnoor	M	17 22	06 08	✓ open
43	ST170396	Shinde Akshay Ambu	M	25	09	✓ KT-B
44	ST170400	Shinde Babu Pandharinath	M	30	10	✓ OBC
45	ST170402	Shinde Kanchan Devram	F	29	10	✓ open
46	ST170420	Sonawane Akanksha Govind	F	39	13	✓ open
47	ST170422	Sonawane Nisha Babu	F	38	13	✓ OBC
48	ST170428	Sonkusure Madhu Tatya	M	39	13	✓ NT-A
49	ST170430	Surshe Shital Ashok	F	30	10	✓ open
50	ST170432	Tadage Dipali Vilas	F	15 22	05 08	✓ NT-D
51	ST170434	Tadge Kranti Nivrutti	F	29	10	✓ NT-D
52	ST170439	Tote Tukaram Balaji	M	30	10	✓ OBC
53	ST170451	Virnarayan Mangesh Rohidas	M	28	10	✓ SC
54	ST170457	Wagh Jyoti Subhash	F	33	11	✓ NT-D
55	ST170459	Wagh Prajakta Balasaheb	F	32	11	✓ ST

Date :

Sign

Head Of Department

HEAD

DEPARTMENT OF MARATHI
G.M.D. Arts, B.W. Commerce
And Science College, Sinnar

Examination Of
Chairman

2016-17

- 1) Kute Usha Ashwathi — Ab
- 2) Sonwane Swati Namdeo — 08

TYBA.

Male - 20
Female - 35



Maratha Vidya Prasarak Samaj's
G.M.D. ARTS, B.W. COMMERCE AND SCIENCE COLLEGE, SINNAR

Nashik-Poona Highway, Sinnar (Nashik)

Term End List Of Subject

Course : TYBA

Examination : October-2017

Subject : 3026 Marathi Spl-IV

Page 1 of 1

SR.NO	SEAT NO	Name of Students		Marks Of Theory	2049	Marks In words
1	TT170003	Aghav Sagar Vasant	M	31	11	NT-D
2	TT170008	Andhale Rahul Rangnath	M	33	11	NT-D
3	TT170022	Avhad Vishal Suresh	M	Ab	Ab	NT-D
4	TT170039	Bhuse Praphulla Dattatraya	F	41	14	NT-C
5	TT170042	Binnar Seema Valiba	F	39	13	NT-B
6	TT170045	Bodake Sharda Namdev	F	32	11	NT-D
7	TT170046	Bodake Suvarna Shivaji	F	36	12	NT-D
8	TT170051	Borkar Tushar Sanjay	M	32	11	open
9	TT170064	Chothave Shraddha Pramod	F	19 ²²	08	NT-D
10	TT170077	Dhamale Ashwini Dinkar	F	33	11	open
11	TT170090	Gadakh Jayashri Daulat	F	52	18	open
12	TT170099	Gargate Vaishnavi Rajendra	F	39	13	open
13	TT170100	Gaware Nikita Rajendra	F	34	12	OBC
14	TT170122	Harale Chitra Sudam	F	48	16	open
15	TT170138	Jadhav Vishal Ramchandra	M	27	09	SC
16	TT170164	Karpe Bhagyshri Kashinath	F	38	13	open
17	TT170165	Karpe Ram Kashinath	M	32	11	NT-D
18	TT170166	Karpe Swapnali Machhindra	F	34	12	open
19	TT170177	Khatale Nilam Dnyaneshwar	F	37	13	OBC
20	TT170180	Khetade Karan Bhagvan	F	40	14	ST
21	TT170184	Kokate Kavita Ramdas	F	Ab	Ab	ST
22	TT170191	Kute Usha Dasharath	F	22	08	NT-D
23	TT170196	Lonare Swapnil Vilas	F	Ab	Ab	OBC
24	TT170198	Madage Yogesh Khandu	M	22	08	OBC
25	TT170207	Mengal Nitin Sitaram	M	38	13	ST
26	TT170236	Pawar Priyanka Sudam	F	38	13	ST
27	TT170316	Sonawane Swati Namdev	F	29	10	OB

Date :

Sign

Head Of Department
HEAD

DEPARTMENT OF MARATHI
G.M.D. Arts, B.W. Commerce
And Science College, Sinnar

Examination Of
Chairman

19-F
08-M



Course : TYBA

Examination :October-2018

Subject : MARATHI SPL. PAPER III

Page 1 of 1

SR.NO	SEAT NO	Name of Students	Marks Of Internal	Marks In words
1	TYBA180003	Anap Kirti Sanjay	23 08r	Eight ✓
2	TYBA180013	Avhad Manisha Prabhakar	17 06r	Six ✓
3	TYBA180046	Bhangir Sharad Baban	22 08r	Eight ✓
4	TYBA180063	Chakor Kavita Sudhakar	29 10r	Ten ✓
5	TYBA180106	Godse Roshan Rajaram	35 12r	Twelve ✓
6	TYBA180110	Gophane Rekha Rajaram	29 10r	Ten ✓
7	TYBA180123	Jadhav Shital Bhausaheb	38 13r	Thirteen ✓
8	TYBA180135	Kadbhane Kajal Laxman	26 09r	Nine ✓
9	TYBA180162	Kokate Kavita Ramdas	10 04r	Four ✓
10	TYBA180168	Kunde Sachin Maruti	13 05r	Five ✓
11	TYBA180175	Lagad Tejaswi Kacharu	54 18r	Eighteen ✓
12	TYBA180178	Lokhande Akshay Gangaram	40 14r	Forteen ✓
13	TYBA180182	Malpathak Sayali Ravindra	38 13r	Thirteen ✓
14	TYBA180200	Nikam Devendra Vilas	22 08r	Eight ✓
15	TYBA180213	Parchande Ghanshyam Prabhakar	19 07r	Seven ✓
16	TYBA180215	Pardeshi Swati Jaysing	29 10r	Ten ✓
17	TYBA180216	Pathan Muskan Jamil	27 09r	Nine ✓
18	TYBA180228	Pomnar Ganesh Trambak	29 10r	Ten ✓
19	TYBA180235	Sadgir Amol Baburao	29 10r	Ten ✓
20	TYBA180241	Sanap Chanchal Anil	32 11r	Eleven ✓
21	TYBA180242	Sanap Jayashree Manik	40 14r	Forteen ✓
22	TYBA180245	Sanap Santosh Shankar	33 11r	Eleven ✓
23	TYBA180268	Shinde Kanchan Devram	25 09r	Nine
24	TYBA180283	Sonawane Akanksha Govind	Ab -	-
25	TYBA180285	Sonawane Nisha Babu	32 11r	Eleven ✓
26	TYBA180293	Tadge Kranti Nivrutti	43 15r	Fifteen ✓
27	TYBA180296	Tote Tukaram Balaji	40 14r	Forteen ✓
28	TYBA180308	Virnarayan Mangesh Rohidas	22 08r	Eight ✓
29	TYBA180312	Wagh Jyoti Subhash	44 15r	Fifteen ✓
30	TYBA180342	Machkule Priya Tryambak	31 11r	Eleven ✓

Date :

10/12/18

Dr. Susekha H. Jadhav

Head Of Department
DEPARTMENT OF MARATHI
G.M.D. Arts, B.W. Commerce
And Science College, Sinnar

Examination Of
Chairman

Seat no

29894 Nagare Shambho Gangaram - 08

29604 Sonawane Akanksha Govind - 16.

G.M.D.Arts, B.W.Commerce and Science College Sinnar

FYBcom Internal Examination Feb. 2022

Additional Marathi (Semister 1)

Sr.No.	Name of the Students	E-mail	Online Marks (20)	Assignment Marks (10)	Total Marks(30)
1	Avhad Shubham Mangesh	shubhamavhad2707@gmail.com	17.00 / 20		17 ✓
2	Abhang gaytri sopar	rushikesnabhang61@gmail . Com	15.00 / 20	09	24 ✓
3	Adhangle Ashwini Gorakhnath	ashwiniadhangle1@gmail.com	20.00 / 20	06	26 ✓
4	Adhav Anuradha Mahendar	anurdhadhav40@gamil.com	17.00 / 20	08	25 ✓
5	Agale Pratiksha Tanaji	agalepratiksha878@gmail.com	16.00 / 20	08	24 ✓
6	Andhale Nilesh Dnyaneshwar	andhalenilesh39@gmail.com	20.00 / 20	05	25 ✓
7	Ansari Dilshad Mohammed	da153479@gmail.com	18.00 / 20		18 ✓
8	Arote pooja jagnath	Prashantarote952@gmil.com	18.00 / 20	08	26 ✓
9	Avhad Akshay Navnath	avhadakshay658@gmail.com	16.00 / 20		✓
10	Avhad Ashwini mahadhu .	arunnamavhad@Gmail.com	19.00 / 20	06	25 ✓
11	Avhad Kaveri sadashiv	Kaveriavhad@yopmail.com	17.00 / 20	06	23 ✓
12	Avhad Mayur Pandurang	mayurpavhad7219@gmail.com	18.00 / 20	07	25 ✓
13	Avhad pradnya Rajaram	Pravhad@yopmail.com	20.00 / 20	06	26 ✓
14	Avhad prashant lahanu	Avhad6989@gmail.com	17.00 / 20	06	23 ✓
15	Avhad Priyanka Sadashiv	priyankaavhad2003@gimel.com	17.00 / 20	06	23 ✓
16	Avhad Priyanka Vilas	avhadpriyanka715@gmail.com	19.00 / 20	06	25 ✓
17	Avhad puja Bhausahab	Pujaavhad1420@gmail.com	12.00 / 20	08	20 ✓
18	Avhad Puja lahanu	avhadrohit2383838@gmail.com	12.00 / 20	08	20 ✓
19	Avhad sakshi pandurang	Pandurangavnad56@gmail.com	12.00 / 20	08	20 ✓
20	Avhad sanjana rajendra X	Sanjanaavhad173@gmail.com	4.00 / 20	08	12
21	AVHAD SANKET SHIVAJI	sanketavhad270@gmail.com	15.00 / 20	06	25 ✓
22	Avhad shubham sunil	avhad836@gmail.com	10.00 / 20	08	18 ✓
23	Avhad Yash manohar	avhadyash05@gmail.com	19.00 / 20	08	27 ✓
24	Avhad Yogesh Vasant	avhadyogesh69@gmail.com	18.00 / 20	04	22 ✓
25	bajare shravani ravindra	shrbajare@gmail.com	20.00 / 20	06	26 ✓
26	Balak abhishek anil	Abhishekbalak558@gmail.com	16.00 / 20	06	22 ✓
27	Barke Satish Ramnath	barkesatish@gmail.com	17.00 / 20	06	23 ✓
28	Bedade Dipali Eknath	bedadedipali2@gmail.com	20.00 / 20	06	26 ✓
29	Belote tushar subhash	Belotetushar08@gmail.com	18.00 / 20	05	23 ✓
30	Bendkule pragati kisan	pkbendakule@yopmail.com	17.00 / 20	06	23 ✓
31	bendkule vrushali uttam	vrushalibendkule178@gmail.com	18.00 / 20	06	24 ✓
32	Bhabad Suraj Madhukar	12021083351	20.00 / 20		20 ✓
33	Bhabad swati govind	Shubhambhabad777@gmil.com	13.00 / 20	07	20 ✓
34	Bhadange sakshi harish	Sakshibhadhange0104@gmail.com	17.00 / 20		17 ✓
35	Bhagat Aarti Sanjay X	Bhagataartisanjay@gmail.com	11.00 / 20		
36	Bhagat Adesh santosh	adeshbhagat2009@gmail.com	16.00 / 20	08	24 ✓
37	Bhole Shweta Milind	Shwetabhohle53@gmail	18.00 / 20	07	25 ✓
38	Bhosale mayuri machhindra.	machhindrabhosale55@gmail.com	20.00 / 20	06	26 ✓
39	Bhujbal priyanka Vinayak	Priyankabhujbal@2311.gmail	18.00 / 20	07	25 ✓
40	Bhusare kalpesh valmik	kalpeshbhusare23@gmail.com	19.00 / 20	08	27 ✓
41	Bidve Vaishnavi Dnyaneshwar	Vaishnavibidve21@gmail.com	19.00 / 20	08	27 ✓

42	Bidwe priya Rajubhau	rajubidwe94@gmail.com	9.00 / 20	08	17 ✓
43	Binnar ashvini	Binnar ashvini	13.00 / 20		
44	Binnar sakshi bharat	Sakshi binnar33@gmail.com	19.00 / 20	06	25 ✓
45	Binnar subhash bhanudas	Subhash007binnar@gmail.com	18.00 / 20	06	24 ✓
46	Bodake sakshi balasaheb	Bodakesakshi68@gmail.com	19.00 / 20	06	25 ✓
47	bodke jagruti tanaji	bodkejagruti75@gmail.com	9.00 / 20	09	18 ✓
48	Bodke Dhanashri Pandit	pinditbodke@gmail.com	12.00 / 20	08	20 ✓
49	Bodke Kalyani Ashok	bodkekalyani715@gmail.com	19.00 / 20	06	25 ✓
50	Bodke Krishna bharat	krushnabodke148@gmail.com	14.00 / 20		
51	Bodke nikita narayan	Nikitabodke71@gmail.com	19.00 / 20	06	25 ✓
52	Bodke vaishnavi e Knath	bodkeshobha5@gmail.com	11.00 / 20	09	20 ✓
53	Bogir Sanjena bhimrao	Sanjanabogir@gmail.com	12.00 / 20		12 ✓
54	Borade Akshay Sukadev	akshayborade839@gmail.com	18.00 / 20	06	24 ✓
55	Borhade monali sanjay	monaliborhade9@gmail.com	19.00 / 20	08	27 ✓
56	Chandankar Raj budha	rajchandankar909@gmail.com	18.00 / 20	05	23 ✓
57	CHANDORE POOJA BALASAHEB	poojachandore569@gmail.com	17.00 / 20	07	24 ✓
58	CHAUDHARI NIKITA ABASAHEB	chaudharinikita340@gmail.com	19.00 / 20	06	25 ✓
59	Chaura sachin sakharam	Sachinchaure313@gmail.com	12.00 / 20		
60	Chavan Deepak Manohar	deepakchavan3021@gmail.com	13.00 / 20	07	20 ✓
61	Chavan hiten bharat	Chavan hiten bharat	13.00 / 20		
62	Chavan Pooja Machindra	poojachavan1312003@gmail.com	20.00 / 20	05	25 ✓
63	Chine prasad sanjay	Prasadchine07@gmail.com	12.00 / 20		
64	Dagale Mahesh Rajaram	dagalemahesh703@gmail.com	20.00 / 20	05	25 ✓
65	Dalavi Rahul Tukaram	rahuldalvi7513@gmail.com	17.00 / 20		17 ✓
66	Darade Aditi Dhananjay	aditidarade143@gmail.com	19.00 / 20	06	25 ✓
67	Darade priti Balasaheb	pritisdarade@gmail.com	12.00 / 20	08	20 ✓
68	Darade Swapnil somnath	swapnildarade10@gmail.com	19.00 / 20	06	25 ✓
69	Daund vishakha shankar	Vishakhadaund93@gmail.com	19.00 / 20	06	25 ✓
70	Daware Nikita Sudam	nikitadaware27@gmail.com	18.00 / 20	06	24 ✓
71	Daware Pooja rajendra	Monidaware@gmail.com	17.00 / 20		17 ✓
72	Daware Pratiksha satish	dawarepratiksha52@gmail.com	20.00 / 20	06	26 ✓
73	Daware Sadhana Vijay	sadhanadaware2003@gmail.com	17.00 / 20	06	23 ✓
74	Daware Sapana Dasharath	Sapnadaware16@gmail.com	19.00 / 20	06	25 ✓
75	Daware shalini Ramdas	Shalinidaware1@gmail.com	20.00 / 20	06	26 ✓
76	Daware Vaishnavi Dattatrey	Vaishudaware@gmail.com	20.00 / 20	06	26 ✓
77	Dawkhar Vrushali Prakash	Prakashdawkhar13@gmail.com	15.00 / 20	08	23 ✓
78	Dede Chanchal Rajendra	dedechanchal@gmail.com	20.00 / 20	05	25 ✓
79	Dhoble sakshi Sanjay	dhoblesanjay77@gmail.com	19.00 / 20	06	25 ✓
80	Dholi Somnath Yuvraj	somnathdholi72@gmail.com	10.00 / 20	06	16 ✓
81	Dhumal vikram Kailas	Vikramdhumal2001@gmail.com	13.00 / 20	08	21 ✓
82	Dighole Nikita Sanjay	nsdighole@yonmail.com	20.00 / 20	05	25 ✓
83	Dipali prakash pangavhane	Pangavhanedipali319@gmail.com	20.00 / 20	05	25 ✓
84	Dondekar Karan Kishor	kdondekar@gmail.com	17.00 / 20	06	23 ✓
85	Dumbare kajal Ramesh	dumbarekajal7@gmail.com	20.00 / 20	06	26 ✓
86	dumbare Vikram ashok	dumbarevikram@gmail.com	20.00 / 20	04	24 ✓

✓ 87	Ekhande Shraddha Sanjay	ekhandebharati111@gmail	12.00 / 20	08	20 ✓
✓ 88	Eranda Gayatri Radhakisan	gayatrierande95@gmail.com	20.00 / 20	06	26 ✓
✓ 89	Gadakh Pooja Dnyaneshwar	manishathok92@gmail.com	18.00 / 20	06	24 ✓
90	Gadekar sham bhagavat	Sham8007046139@gmail.com	7.00 / 20		
91	Gaidhani Shubham Navnath	gaidhanishubham50@gmail.com	18.00 / 20		18 ✓
✓ 92	Gaikwad Harish sanjay	hg9160699@gmail.com	13.00 / 20	07	20 ✓
93	GAIKWAD MITHIL YOGESH	mithilg1741@gmail.com	19.00 / 20		19 ✓
✓ 94	Gandhas priyanka sanjay	Priyankagandhas@yopmail.com	18.00 / 20	07	25 ✓
AS • 95	Gangurde Ashwini Ganpat	gangurdeashwini30@gmail.com	10.00 / 20		12 ✓
96	Ganjave Bhagwan suresh	Ganjavebhagwan@gamil.Com	19.00 / 20		19 ✓
✓ 97	Gaud swati surendar	Gaudsourav1980@gmail.com	18.00 / 20	06	24 ✓
98	Gavali sushant Sanjay	Gavalisushant411@gmail.com	8.00 / 20		
99	Gawali aditya Kiran	gawalladitya23@gmail.com	13.00 / 20		
✓ 100	Gawali Rupali vitthal	rupaligawali2309@gmail.com	20.00 / 20	06	26 ✓
✓ 101	Gawali sakshi vilas	roshankharje69@gmail.com	20.00 / 20	06	26 ✓
✓ 102	Gawander Shruti Vijay	shrutigawander2003@gmail.com	18.00 / 20	06	24 ✓
✓ 103	Gaware sakshi runja	Gawaresr2003@gmail.com	19.00 / 20	06	25 ✓
✓ 104	Gaware Sandesh Umesh	gawaresandesh57@gmail.com	19.00 / 20	07	26 ✓
✓ 105	Ghode Poonam popat	popatghode50@gmail.com	18.00 / 20	07	25 ✓
★ 106	Ghotekar Akshay vitthal	akshayghotekar311@gmail.com	8.00 / 20	04	12 ✓
107	Ghotekar Gayatri Rajendra	omkarghotekar4@gmail.com	16.00 / 20		16 ✓
✓ 108	Ghotekar kailas shantaram	ghotekarkailas854@gmail.com	20.00 / 20	05	25 ✓
✓ 109	Ghugre punam suresh	Punamghugre18@gmail.com	20.00 / 20	05	25 ✓
✓ 110	Ghule Nisha dadan	ghulenisha5@gmail.com	12.00 / 20	08	20 ✓
111	Ghumare pritam ghumare	pritamghumare3@gmail.com	19.00 / 20		19 ✓
✓ 112	Gite sarthak Annasaheb	sarthakgite493@gmail.com	18.00 / 20	08	26 ✓
✓ 113	Gite Shivam Vitthal	shivamgite03@gmail.com	19.00 / 20	05	24 ✓
✓ 114	Gite Shubham Santosh	Sgite086@gmail.com	17.00 / 20	08	25 ✓
✓ 115	Golesar Aditya Suresh	adira@golesar@gmail.com	17.00 / 20		17 ✓
★ 116	Golesar Mayur Amol	mayurgolesar@gmail.com	10.00 / 20	+2	12 ✓
✓ 117	Gophane Snehal Dattatray	sudam3707@gmail.com	14.00 / 20	08	22 ✓
✓ 118	Gosavi Onkar Kailas	Okgosavi@gmail.com	20.00 / 20	06	26 ✓
✓ 119	Gurule Divya Navnath	guruledivya@gmail.com	11.00 / 20	09	20 ✓
✓ 120	Gurule Mahesh Balu	maheshgurule8@gmail.com	16.00 / 20	08	24 ✓
✓ 121	Gurule pooja ramhari	Gurulesubhash@gmail.com	14.00 / 20	08	22 ✓
✓ 122	Gurule vaibhav dilip	Vaibhavgurule1644@gmail.com	7.00 / 20	07	14 ✓
✓ 123	Hagote amit balasaheb	amithagote@gmail.com	17.00 / 20		17 ✓
✓ 124	Ingale sakshi devidas	devidasingale.22@gmail.com	17.00 / 20	08	25 ✓
✓ 125	Jadhav monali sachin	Monalij719@gmail.com	19.00 / 20	06	25 ✓
✓ 126	Jadhav Akshada Pandurang	Jadhavakshada594@gmail.com	19.00 / 20	06	25 ✓
✓ 127	Jadhav gauri satish	Jadhavgauri831@gmail.com	20.00 / 20	05	25 ✓
✓ 128	Jadhav Namrata Namdev	Jadhavnarmrata275@gmail.com	20.00 / 20	05	25 ✓
129	Jadhav namrata sanjay	namartajadnav777@gmail.com	16.00 / 20		16 ✓
✓ 130	Jadhav Neha milind	Jadhavneha320@gmail.com	19.00 / 20	06	25 ✓
✓ 131	Jadhav Prajakta Shankar	jprajakta638@gmail.com	20.00 / 20	05	25 ✓

132	Jadhav Prem Balasaheb	jprem5079@gmail.com	11.00 / 20		
133	Jadhav Rohan Manik	rfadhav6084	17.00 / 20	05	22 L
134	Jadhav sakshi Janardan	sj2831158@gmail.com	19.00 / 20	06	25 L
135	Jadhav Samiksha dattaram	samikshajadhav334@gmail.com	12.00 / 20	08	20 L
136	Jadhav Samruddhi Rajendra	samruddhijadhav63@gmail.com	19.00 / 20	06	25 L
137	Jadhav samruddhi suresh	Jadhavsamruddhi7453@gmail.com	17.00 / 20	06	23 L
138	Jadhav snehal sunil	Suniljadhav5464@gmail.com	20.00 / 20	05	25 L
139	Jadhav Sudarshan parashram	sudarshanjadhav431@gmail.com	19.00 / 20	05	24 L
140	Jadhav Tanishka Subhash	tanishka73@gmail.com	20.00 / 20	05	25 L
141	Jadhav Tejaswi Mahendra	Tejaswijadhav@gmail.com	19.00 / 20	06	25 L
142	Jadhav vaibhav sudam	jadhavvaibhav4936@gmail.com	9.00 / 20	06	15 L
143	Jadhav Vaishnavi Sampat	vaishnavij337@gmail.com	19.00 / 20	06	25 L
144	Jadhav Vaishnavi Vinod	vj620469@gmail.com	19.00 / 20	06	25 L
145	Jagtap bhagawti ulhas	bhagawtijagtap@yopmail.com	19.00 / 20	06	25 L
146	Jagtap Prajakta dattatray	P3986931@gmail.com	10.00 / 20	+2	12 L
147	Jayshri ravsaheb nimbalkar	Ravsaheb nimbalkar62@gmail.com	11.00 / 20		
148	Jejurkar poonam pramod	Tajanepoonam61@gmail.com	18.00 / 20		18 L
149	Jondhale Karishma shivaji	Karishmasjondhale2003@gmail.com	19.00 / 20	06	25 L
150	KACCHI SHWETA KISHORILAL	shwetakachhi0@gmail.com	10.00 / 20	08	18 L
151	Kadbhane Aditya Eknath	Kadbhaneaditya@gmail.com	18.00 / 20	06	24 L
152	Kahandal nikhil bhagwat (f.y repeater)	Nikhilkahandal123@gmail.com	12.00 / 20		
153	Kahandal suraj changdev	Kahandaluraj@gmail.com	19.00 / 20	06	25 L
154	Kajale Shubham Sanjay	shubhamkajale75@gmail.com	19.00 / 20	06	25 L
155	Kakad prasad jagan	Prasadkakad777@gmail.com	19.00 / 20	05	24 L
156	Kalasakar Nikita Ranganath	Kalasakarpravinp002@gmail.com	19.00 / 20	05	24 L
157	Kaldante janvi rameshwar	jrkdante@yopmail.com	19.00 / 20	06	25 L
158	Kale mayur motiram	kalem7685@gmail.com	19.00 / 20		19 L
159	Kalunge Gayatri ananda	Shubhamkalunge@gmail.com	18.00 / 20	06	24 L
160	Kalunge ratna dattu	ratnadk2002@gmail.com	5.00 / 20	07	12 L
161	Kanchar Sameer Dattu	kancharsameer317@gmail.com	19.00 / 20	06	25 L
162	KANDEKAR BHUSHAN TANAJI	bhushankandekar640@gmail.com	16.00 / 20		16 L
163	Kanse Rushikesh Vishnu	rushikeshkanse88@gmail.com	15.00 / 20	06	21 L
164	Kapadi nikita tanaji	ntkapadi@yopmail.com	13.00 / 20	07	20 L
165	Kapase kirti tukaram	Kirtikapase@yopmail	17.00 / 20		17 L
166	Kapile shreya yogeshwar	Sunilkapile1@gmail.com	19.00 / 20	06	25 L
167	Karad Darshan bhaskar	darshankarad41@gmail.com	18.00 / 20		18 L
168	Karad Sakshi Bhiya	Sakahikarad@yopmail.com	17.00 / 20	05	22 L
169	Karad samadhan chintaman	samadhankarad60@gmail.com	18.00 / 20	06	24 L
170	Karanjkar Pratiksha madan	pratikshak.9850@gmail.com	14.00 / 20	06	20 L
171	Kardak Reshma Ashok	reshmakardak20@gmail.com	15.00 / 20	07	22 L
172	Kasir Rupali gorakshnath	rupalikasar288@gmail.com	16.00 / 20	06	22 L
173	kaustubhgaikwad928@gmail.com	kaustubhgaikwad928@gmail.com	16.00 / 20	04	20 L
174	Kazi Saniya Salim	Saniyaskazi27@gmail.com	19.00 / 20	06	25 L
175	Kedar Ganesh Santosh	ganeshkedaroff@gmail.com	19.00 / 20	06	25 L
176	Khade Shital Balu	Khadeshital@gmail.com	20.00 / 20	05	25 L

✓ 177	Kharje mayuri dipak	Kharjemayuri@gmail.com	19.00 / 20	05	24 ✓
✓ 178	Khatale ashwini Ramdas	khatalea4@gmail.com	18.00 / 20	06	24 ✓
✓ 179	Khatale rohini shriram	rohiniKhatale728@gmail.com	18.00 / 20	06	24 ✓
✓ 180	Khatale Vishwajeet sudam	vishwajeetkhatale3@gmail.com	19.00 / 20		19 L
✓ 181	Khetade Akanksha Shivaji	Khetadeakanksha@gmail.com	14.00 / 20	06	20 L
✓ 182	Khetade Machhindra Dhondiram	Machhindrakhetade6@gmail.com	19.00 / 20	06	24 x
✓ 183	Khetade srushti chandrabhan	khetadesrushti@gmail.com	14.00 / 20	08	24 L
★ 184	khoje Rushikesh Gorakh	rushikeshkhoje307@gmail.com	6.00 / 20	8	12 ✓
✓ 185	Khule Shruti Sharad	shrutikhule94@gmail.com	6.00 / 20	8	19
✓ 186	Kokate pranjal dwarkanath	Pranjalkokate1148@gmail.com	6.00 / 20		
✓ 187	Kol Ravendra RAJBHAN	ravendrakol250@gmail.com	13.00 / 20		
✓ 188	Kondar Rajashri Amruta	kondarrajashri@gmail.com	6.00 / 20	08	14 L
✓ 189	Kothurkar. Vaishnavi. Sunil.	Kothurkarsunil@gmail.com	20.00 / 20	05	25 ✓
✓ 190	Kotkar pallavi bhanudas	Pallavikotkar0307@gmail.com	13.00 / 20	07	20 ✓
✓ 191	Kotwal siddesh sanjay	Siddheshkotwal66@gmail.com	18.00 / 20	06	24 ✓
✓ 192	Kulkarni Sakshi sainath	Sainathkulkarni08@gmail.com	18.00 / 20	06	24 ✓
✓ 193	Kulthe Shrawani Vilas	samadhankulthe62@gmail.com	13.00 / 20	08	21 L
✓ 194	Kumar Ankit matadin	ankitkumavat7887@gmail.com	20.00 / 20	05	25 ✓
✓ 195	Kute Chaitali dinkar	Chaitalokute@gmail.com	8.00 / 20	08	16 L
✓ 196	Kuwar neha ananda	kuwarneha2002@gmail.com	19.00 / 20	06	25 ✓
✓ 197	Lahange varsha banshilal	Bansilahamage1966@gmail.com	12.00 / 20	08	20 L
✓ 198	Lahane Ankush Vikas	lahaneankush094@gmail.com	15.00 / 20		
✓ 199	Landge Shital Kiran	shitallandge223@gmail.com	17.00 / 20	06	23 L
✓ 200	Lanjewar payal dipak	payallanjewar.pj@gmail.com	19.00 / 20	06	25 ✓
✓ 201	Lonare Aditya shripad	adityalonare15@gmail.com	17.00 / 20	06	23 L
✓ 202	Lonare anjali Sanjay	aslonare@yopmail.com	16.00 / 20	06	22 L
✓ 203	Lonare Ashwini Subodh	ashwinilonare1903@gmail.com	19.00 / 20	06	25 L
✓ 204	Lonare Devika ganesh	devikalonare609@gmail.com	14.00 / 20		
✓ 205	Lonare rutik dattatray	rutiklonare2@gmail.com	20.00 / 20		20 L
✓ 206	Lonare Rutuja Sharad	rutujalonare24@gmail.com	19.00 / 20	06	25 L
✓ 207	Londhe Mayuri Balasaheb	mayurilondhe958@gmail.com	19.00 / 20	06	25 L
✓ 208	Mahanubhav pranav jaykrushna	Mahnubhavpranav388@gmail.com	19.00 / 20		19 L
✓ 209	Mali Rutuja Balasaheba	mailirutuja50@gmail.com	15.00 / 20	07	22 L
✓ 210	Mali vaishnavi dwarkanath	vaishnavimali@gmail.com	18.00 / 20		
✓ 211	Malode Nayan Gajanan	nayanmalode2003@gmail.com	19.00 / 20	05	24 L
✓ 212	Maniyar	mahekmaniyar667@gmail.com	9.00 / 20		
✓ 213	Markad kartik rajendra	Markadkartik5@gmail.com	17.00 / 20	06	23 L
✓ 214	Mhaske Madhura Dinkar	dinkarmhaske445@gmail.com	14.00 / 20	06	20 L
✓ 215	Mishra Priya sudesh	rm0502642@gmail.com	7.00 / 20	08	15 L
✓ 216	Mondhe Namrata Dashrath	namratamondhe47@gmail.com	17.00 / 20	06	23 L
✓ 217	Mungase suraksha machhindra	surakshamungase54@gmail.com	19.00 / 20	05	24 L
✓ 218	Mutrak raj pradip	Rajmutrak26@gmail.com	18.00 / 20	06	24 L
✓ 219	Nagare Anisha sunil	anishanagare040E@gmail.com	19.00 / 20	06	25 L
✓ 220	Nagare kanchan arun	nagarekanchan05@gmail.com	14.00 / 20		14 L
✓ 221	Nagare Roshan sunil	Roshanborthar491@gmail.com	18.00 / 20	06	24 L

222	Nathe Bharti Devram	Bhartinathe1@gmail.com	20.00 / 20	05	25 ✓
223	Nathe Rutuja Arun	arunnathy947@gmail.com	17.00 / 20	06	23 ✓
224	Nathe Sneha Bhausaheb	samadhansborade@gmail.com	12.00 / 20	08	20 ✓
225	Nathe Vikas sandip	vnathe171@gmail.com	20.00 / 20	05	25 ✓
226	Nawale kajal prakash	kajalnawale444@gmail.com	19.00 / 20	05	24 ✓
227	Nawale kanchan Gopal	kanchannawale929@gmail.com	10.00 / 20	07	17 ✓
228	Nawale Rutuja sunil	rutujanawale027@gmail.com	17.00 / 20	06	23 ✓
229	Nilesh Mali R	nmali3792@gmail.com	19.00 / 20	05	24 ✓
230	Nimbalkar pratiksha Sanjay	nimbalkarpratiksha@gmail.com	20.00 / 20	05	25 ✓
231	Nirgude Tejas Dnyaneshwar	nirgudetejas509@gmail.com	17.00 / 20	06	23 ✓
232	Nisal Aarti Arun	akshaynisal9@gmail.com	19.00 / 20	05	24 ✓
233	Pachpre vaishnvi vitthal	Pachorevaishnvipachore97@gmail	18.00 / 20	06	24 ✓
234	Pagar Durgesh Ramdas	durgeshpagar5501@gmail.com	7.00 / 20	08	15 ✓
235	Pagar Nikita Lahanu	nikitaapagar@gmail.com	18.00 / 20	06	24 ✓
236	PAGAR SAVITA KARBHARI	Savitapagar73@gmail.com	16.00 / 20	06	22 ✓
237	Pandit vaishnavi	vaishnavispandit2003@gmail.com	9.00 / 20		
238	Pangavhane Sarita Dattatray	Pangavhanesarita@email.com	20.00 / 20	05	25 ✓
239	Pansare Rutuja Sanjay	rutujapansare2003@gmail.com	20.00 / 20	05	25 ✓
240	Patil kunika chandrakant	Patilkunika23@gmail.com	8.00 / 20	08	16 ✓
241	patil sakshi rajendra	patilsr9463@yopmail.com	17.00 / 20	06	23 ✓
242	Patole abhay sanjay	Abhaypatole7666@gmail.com	19.00 / 20	06	25 ✓
243	Patole Geeta Punja	sudarshanpatole9130@gmail.com	19.00 / 20	06	25 ✓
244	Patole Mohan Dattatrey	patolemohan98@gmail.com	19.00 / 20	06	25 ✓
245	Patole payal anna	patolepayal7588@gmail.com	17.00 / 20	06	23 ✓
246	Patole Rupali Annasaheb	dnyaneshwarpatole712@gmail.com	20.00 / 20	05	25 ✓
247	Patole suraj vitthal	surajpatole8999@gmail.com	19.00 / 20	06	25 ✓
248	Pawar Akshay Balasaheb	akshaypawar9623401799@gmail.com	19.00 / 20	06	25 ✓
249	Pawar Anita Dilip	anitapawar2002@gmail.com	6.00 / 20	08	14 ✓
250	Pawar archana Suresh	amolspawar3005@gmail.com	18.00 / 20	06	24 ✓
251	Pawar Ashwini Somnath	aspawar12345@yopmail.com	18.00 / 20	06	24 ✓
252	PAWAR ASMITA SUDAM	asnitapawar245@gmail.com	10.00 / 20	05	15 ✓
253	Pawar chaitanya rajendra	Chitanyapawar@gmail.com	19.00 / 20	06	24 ✓
254	Pawar Gayatri bhausaeb	Pawargayatri003@gmail.com	10.00 / 20	07	17 ✓
255	Pawar Harshad Trambak	harshadpawar361@gmail.com	19.00 / 20	06	25 ✓
256	Pawar kalpana sukdev	kspawar@yopmail.com	17.00 / 20	06	23 ✓
257	Pawar kiran devaram	Kp7028295531@gmail.com	8.00 / 20		
258	Pawar Manisha Santosh	manishapawar2750@gmail.com	19.00 / 20	05	24 ✓
259	Pawar Priyanka Uttam	ru5384024	19.00 / 20	06	25 ✓
260	Pawar sakshi machindra	smpawar@yopmail.com	11.00 / 20	07	18 ✓
261	Pawar sanjana keshav	sanjanakp07@gmail.com	17.00 / 20	06	23 ✓
262	Pawar satish sanjay	satishpawar2137@gmail.com	17.00 / 20		17 ✓
263	Pawar suvarna rohidas	pawarsuvarna026@gmail.com	20.00 / 20	05	25 ✓
264	Pawase komal hajirao	Bajiraopawase361@gmail.com	18.00 / 20	06	24 ✓
265	Pithe kalyani vilas	apawar57710@gmail.com	18.00 / 20	06	24 ✓
266	Pooja namdev jadhav	pooja.njadhav2003@gmail.com	20.00 / 20	05	25 ✓

✓ 267	Poonam dinkar nagare	gauravnagare705@gmail.com	14.00 / 20		14 L
✓ 268	Poonam Sanjay Lonche	londhepoonam81@gmail.com	19.00 / 20	06	25 L
✓ 269	Pote karan balasaheb	potekaran72130@gmail.com	19.00 / 20	06	25 L
✓ 270	Pratik Ghedmal	pratikghedmal302@gmail.com	9.00 / 20	06	15
✓ 271	Pravin Anna khatale	Pravinkhatale0@gmail.com	20.00 / 20	05	25
✓ 272	Pujari Aarti Devendra	artipujari1999@gmail.com	12.00 / 20	08	20 L
✓ 273	Rasal Pranali Devram	pranallrasal1604@gmail.com	19.00 / 20	06	25 L
✓ 274	Rathod Ambika Sanjay	rathodambika558@gmail.com	17.00 / 20	06	23 L
✓ 275	Revagade shraddha balasaheb	balasahebrevgade1973@gmail.com	13.00 / 20	07	21 L
✓ 276	Revgade Lokesh Balasaheb	srevgade75@gmail.com	3.00 / 20	09	12 L
✓ 277	Revgade nikita pandurang	Nikitarevgade77@gamil.com	18.00 / 20	05	23
✓ 278	Revgade Pratiksha Sudam	pratiksharevgade300@gmail.com	18.00 / 20	06	24
✓ 279	Revgade Sakshi Dagadu	Sakshirevgade@gmail.com	17.00 / 20	06	23 L
✓ 280	Sable shraddha Jagannath	shradasabale7813@gmail.com	19.00 / 20	06	25
281	Sadgir Prashant ramesh	prashantsadgir64@gmail.com	17.00 / 20		17 L
✓ 282	Sahane aniket shivdas	aniketsahane1003@gmail.com	17.00 / 20	06	23 L
✓ 283	Sahane gaurav bhausaheb	gauravs7363@gmail.com	8.00 / 20		12 L
✓ 284	Sahane Gayatri Haushiram	sahanesager@gmail.com	18.00 / 20	06	24
✓ 285	Sandre Roshan Ashok	saindreshan@gmail.com	16.00 / 20	06	22 L
✓ 286	Salgude saideep nanasaheb	saisalgude279@gmail.com	12.00 / 20		12 L
✓ 287	Salunke pravin vishnu	pravinsalunke2007@gmail.com	20.00 / 20	06	26 L
✓ 288	Salve yogesh digambar	Salveyogesh465@gmail.com	19.00 / 20	06	25 L
✓ 289	Sanap Akshada vishnu	akshadasanap@gmail.com	19.00 / 20	05	24 L
✓ 290	Sanap kaveri bhausaheb	kaverisanap99@gmail.com	7.00 / 20	09	16 L
✓ 291	Sanap Monika Ramdas	sanapmonika821@gmail.com	17.00 / 20	06	23 L
✓ 292	Sanap Tanmay Kailas	tanmaysanap44642@gmail.com	20.00 / 20	05	25 L
293	Sangale arati Suresh	aratisangale43@gmail.com	19.00 / 20		19 L
✓ 294	Sangale Saurabh Sanjay	saurabhsangale742@gmail.com	11.00 / 20	09	20 L
✓ 295	Sangale vaishnavi Rajendra	vaishnavisangale8145@gmail.com	19.00 / 20	06	25 L
296	Sangle Shweta Bhagwan	shwetasanglevahad@gmail.com	12.00 / 20		12 L
✓ 297	Sangle siddhesh dharna	Sanglesiddhesh8@gmail.com	19.00 / 20	06	25 L
✓ 298	Sapanapansare	Sapanapansare	2.00 / 20		
✓ 299	Satpute ashwini sunil	Satputeashwini67@gmail.com	17.00 / 20	07	24 L
✓ 300	Savant Tejasvi Navnath	sawanttejasvi72@gmail.com	18.00 / 20	07	25 L
✓ 301	Sayyad anam shakil	Anamsayyad2003@gmail.com	10.00 / 20	08	18 L
✓ 302	Sayyed huma aftar	huma19955@gmail.com	16.00 / 20	07	23 L
✓ 303	Sayyed Mahek Niyaj	khushisayyed789@gmail.com	17.00 / 20	06	23 L
✓ 304	Shaikh needa mudir	farzanashaikh3646@gmail.com	19.00 / 20	06	25 L
305	Shaikh Reshma Gulab	reshmashaikh.0025@gmail.com	12.00 / 20		12 L
✓ 306	Shaikh Tahreem Raheem	trshaikh@yopmail.com	17.00 / 20	06	23 L
✓ 307	Shaikh tamanna aliahmad	aliahmadshaikh1976@gmail.com	20.00 / 20	06	26 L
308	Shankhpai gayatri navnath	Navnathshankhpai@gmail.com	15.00 / 20		15 L
✓ 309	Snelar Akash Sahebrao	asshelar@yopinaii.com	17.00 / 20	06	23 L
✓ 310	SHELKE AARTI BHAGWAT	bhagavatshelke88@gmail.com	17.00 / 20	06	23 L
✓ 311	Shelke Neha Arun	nehashelke957@gmail.com	14.00 / 20	07	21 L

312	Shelke vaishali atmaram	shelkavaishali2003@gmail.com	19.00 / 20	06	25
313	Shinde Aarti Maruti	shinde loka maruti@gmail.com	12.00 / 20		12
314	Shinde abhijeet somnath	abhishinde490@gmail.com	16.00 / 20	06	29
315	Shinde Asmita Ramdas	asmitashinde430@gmail.com	19.00 / 20	06	25
316	Shinde Avinash Dhondiram	avishinde716@gmail.com	16.00 / 20	08	24
317	Shinde darshan balu	darshanshinde385@gmail.com	13.00 / 20		13
318	Shinde Dhanashri Sharad	shindesanket22073@gmail.com	17.00 / 20	07	24
319	Shinde Gayatri Vilas	gvshinde@yopmail.com	18.00 / 20	06	24
320	Shinde ishwar vilas	shindeishwar78@gmail.com	16.00 / 20	07	23
321	Shinde Karan Balasaheb	Karanshinde738746@gmail.com	17.00 / 20	06	23
322	Shinde krushna ramdas	Krishnars2109@gmail.com	18.00 / 20		18
323	Shinde Mangesh ramnath	shindemangesh297@gmail.com	16.00 / 20	08	22
324	Shinde Nilesh Ram	nileshshinde3884@gmail.com	19.00 / 20	06	25
325	Shinde pallavi minanath	Pmshinde@yopmail.com	19.00 / 20	06	25
326	Shinde rupali shashikant	Ss1245735@gmail.com	17.00 / 20	06	23
327	Shinde sanket shivnath	sanketshinde8766739536@gmail.com	19.00 / 20	06	25
328	Shinde sarthak arun	sarthakshinde7077@gmail.com	20.00 / 20		20
329	Shinde saudamini dnyaneshwar	Roshan1626@gmail.com	17.00 / 20	06	23
330	Shinde Shital Sahebrao	ssshinde@yopmail.com	19.00 / 20	06	25
331	Shinde snehal hari	shindetejal32@gmail.com	14.00 / 20	06	20
332	Shinde sonali nandu	Akshayshinde8176@gmail.com	14.00 / 20	06	20
333	Shinde Supriya Dashrath	Supriyapawar1877@gmail.com	19.00 / 20	06	25
334	Shinde Tejal Hari	Tejalshinde32@gmail.com	14.00 / 20	06	20
335	Shinde vaishnavi eknath	Vaishnavishinde8459@gmail.com	19.00 / 20	06	25
336	Shinde Viki Somnath	vickyshinde906.vs@gmail.com	19.00 / 20		19
337	Shindenikitanivrutti	nikitashinde41283@gmail.com	11.00 / 20	09	20
338	shirsat aparna anil	aparnashirsat@gmail.com	19.00 / 20	04	23
339	shirsat bhausaheb shantaram	bhausirsat7747@gmail.com	18.00 / 20		18
340	Shirsath rutuja yogesh	rutujashirsathi7@gmail.com	17.00 / 20	06	23
341	Shirsath sakshi kailas	sakshisirsat405@gmail.com	13.00 / 20	07	20
342	shital narayan gite	shitalgite003@gmail.com	17.00 / 20	04	21
343	Shubham bhausaheb bajare	Shubhambajare75@gmail.com	18.00 / 20		18
344	Shweta Eknath londhe	shwetalonghe75@gmail.com	20.00 / 20		
345	Sirsat Rohit Sonjay	rohirsirsat491@gmail.com	17.00 / 20		17
346	Sirsat ganesh janardan	ganeshsirsat1434@gmail.com	18.00 / 20	06	24
347	Sirsat krushna Ananda	Krushnasirsat92@gmail.com	11.00 / 20	07	18
348	Sirsat Mayur Manik	mayursirsat20@gmail.com	18.00 / 20	06	24
349	Somwanshi Purva Ramesh	purvasomvanshi9@gmail.com	14.00 / 20	06	20
350	Sonawane Bhushan Kailas	bhushansonawane976@gmail.com	18.00 / 20	06	24
351	Sonawane Abhishek Vilas	abhisheksanawane7149@gmail.com	18.00 / 20	06	24
352	Sonawane Anita Ambadas	anitasonawane0662003@gmail.com	17.00 / 20	07	24
353	Sonawane Bhakti Bhaskar	bhaskarsonavne111@gmail.com	14.00 / 20	07	21
354	Sonawane dhanashri bhagwat	dhanashrisonawane339@gmail.com	15.00 / 20	07	22
355	Sonawane pawan Bajunath	pawansonawane09062003@gmail.com	19.00 / 20	06	25
356	Sonawane priyank sanjay	bebisonawane861@gmail.com	12.00 / 20		12

357	Sonawane Rutika Bharat	rutikasonawane2003@gmail.com	19.00 / 20	06	25L
358	SONAWANE SARTHAK VITTHAL	Sarthaksonawane54122@gmail.com	20.00 / 20		20L
359	Sonwane samadhan Ranganath	samadhansonawane2004@gmail.com	20.00 / 20	04	24L
360	Surbhi dnyeshwar kute	saurabhkute33@gmail.com	13.00 / 20	07	20L
361	SURYAVANSHI ANKITA SANJAY	ankitasuryawanshi029@gmail.com	20.00 / 20	04	29L
362	Tambe Ashwini Bhausahab	diliptambed@gmail.com	20.00 / 20	06	26L
363	Tambe Bhagyashri Pandharinath	bhagyashreetambe2204@gmail.com	9.00 / 20		12L
364	Tambe monika shreedhar	tamol6645@gmail.com	20.00 / 20	05	25L
365	Tambe Nayana Ankush	chetantambe58@gamil.com	15.00 / 20		15L
366	Tambe pratibha bhausahab	Pratibhatambe2003@gmail.com	19.00 / 20	06	25L
367	Tambe Rutuja Nandu	rututambe5022@gmail.com	19.00 / 20	06	25L
368	Tambe Rutuja Sanjay	rutujatambe304@gmail.com	20.00 / 20	05	25L
369	Tambe sakshi balasaheb	Sakshitambe3860@gmail.com	20.00 / 20	05	25L
370	Thorat vinayak subhash	vinayakthorat1312@gmail.com	20.00 / 20	05	25L
371	Thorwat shubham salba	shubhamthorwat1@gmail.com	18.00 / 20	06	24L
372	Tidke Aditya Arvind	Tidkeaditya25@gmail.com	19.00 / 20	06	25L
373	Tonde jayashree dattu	Jayashreetonde712@gmail.com	20.00 / 20	05	25L
374	Ugale anushka sanjay	Onkarugale2005@gmail.com	15.00 / 20	07	22L
375	Ugale gayatri anna	gayatriugale18@gmail.com	20.00 / 20	05	25L
376	Ugale Renuka Dnyaneshwar	renukaugale001@gmail.com	19.00 / 20	06	25L
377	Ugale vaishnavi bhika	vaishnaviugale379@gmail.com	15.00 / 20	07	22L
378	Varandal arti bhagirath	abvarandal@yopmail.com	18.00 / 20	06	24L
379	VARPE SANKET BALASAHEB	varpesanket20@gmail.com	8.00 / 20	08	16L
380	Vishwakarma Nilu Ramchandra	niluvishwakarma51@gmail.com	14.00 / 20	06	20L
381	Vrushali vitthal kangane	Vrushakangane13022003@gmail.com	8.00 / 20		
382	Wagh Harshad Madhukar	harshadwagh050@gmail.com	19.00 / 20	06	25L
383	Wagh jivan chandrakant	jivanwagh45@gmail.com	6.00 / 20	08	= 14
384	Wagh kirti pravin	Pravinwagh518@gmail.com	19.00 / 20	06	25L
385	Wagh komal prakash	wagh38266@gmail.com	19.00 / 20		19L
386	Wagh Nikita Ganpat	Nikitawagh2003@yopmeli	17.00 / 20	06	23L
387	Wagle shweta baban	wagleshweta72@gmail.com	11.00 / 20		12L
388	Waje gaurav Pradip	wajegaurav1652004@gmail.com	19.00 / 20	06	25L
389	Waje gayatri vilas	Gvwaje@yopmail.com	17.00 / 20	07	24L
390	Waje komal vitthal	Wajekomal86@gmail.com	20.00 / 20	06	26L
391	Waje Mahima Dilip	wajemahl1910@gmail.com	20.00 / 20	06	26L
392	Waje omkar ramhari	Omkarwaje10@gmail.com	18.00 / 20		18L
393	Waje Sakshi vilas	Wajev5931@gamil.com	20.00 / 20	06	26L
394	Wakchaure Mansi Suresh	mansiwakchaure11@gmail.com	20.00 / 20	07	27L
395	Walake Dnyaneshwar Balasaheb	dwalke1112m@gmail.com	19.00 / 20	06	25L
396	Warungase adesh kailas	adeshwarungase@gimal.com	18.00 / 20	06	24L
397	Warungase amol Nitin	amolwarungase889@gmail.com	12.00 / 20		12L
398	Warungase gaurav bhima	gauravwarungase15@gmail.com	19.00 / 20	06	25L
399	Warungase Gayatri subhash	Warungase:gayatri57@gmail . Com	20.00 / 20	06	26L
400	Warungase Mayuri Ravsaheb	ravsahabwarungase11@gmail.com	19.00 / 20	06	25L
401	Warungase Sonali Sanjay	warungasesonali06@gmail.com	20.00 / 20	06	26L

402	Warungase suvarna Vilas	Suvarnawarungase167@gmail.com	19.00 / 20	06	25 ✓
403	Warungase Vishal Trambak	Vishalwarungase587@gmail.com	19.00 / 20	06	25 ✓
404	WAVHALE SANDESH BHARAT	sandeshwavhale@gmail.com	4.00 / 20		12 ✓
405	Waychale Priyanka Sanjay	priyankawaychale@gmail.com	18.00 / 20	06	24 ✓
406	Yash bhagwan avhad	yashavhad.123.ay@gmail.com	8.00 / 20		
407	Yelmame sakshi Gokul	sakshiyelmame4@gmail.com	20.00 / 20	06	26 ✓
408	Zagade Gaurav Nitin	gauravzagade45@gmail.com	18.00 / 20	05	23 ✓
409	Zankar rupesh zankar	zankarrupesh123@gamil.com	10.00 / 20	07	17 ✓
410	सांकर संदेश वर्क -	—(2013 Part) (60/20)	13/38 (रिपटर)		13/20
411		C 14+10+5+9 = 38			
412					
413					
414					
415					
416					
417					
418					
419					
420					
421					
422					
423					
424					
425					
426					
427					
428					
429					
430					
431					
432					
433					
434					
435					
436					
437					
438					
439					
440					
441					
442					
443					
444					



Course : SYBA

Subject : HISTORY SPL. PAPER II

SYBA-S II

SR.NO	SEAT NO	Name of Students	Marks Of Internal		Marks In words
1	SYBA180003	Adhav Rahul Bhaskar	35	12	Twelve
2	SYBA180028	Avhad Tukaram Ashok	32	11	Eleven
3	SYBA180074	Chatur Rushikesh Sanjay	31	10	Ten
4	SYBA180099	Dhivare Swapnil Ramesh	42	14	Fourteen
5	SYBA180106	Dhumal Aakash Ramdas	25	08	Eight
6	SYBA180110	Dongare Ganesh Shrihari	51	17	Seventeen
7	SYBA180116	Gadakh Suraj Balasaheb	49	16	Sixteen
8	SYBA180117	Gadakh Vaibhav Panjab	23	08	Eight
9	SYBA180122	Gadekar Ganesh Balu	23	08	Eight
10	SYBA180123	Gadekar Ujawala Bajirao	42	14	Fourteen
11	SYBA180127	Galande Pratibha Uttam	38	13	Thirteen
12	SYBA180139	Ghotekar Kirti Shivaji	34	11	Eleven
13	SYBA180147	Gite Mahesh Valiba	35	12	Twelve
14	SYBA180156	Gorane Sonali Shivaji	40	13	Thirteen
15	SYBA180167	Handge Kishor Tukaram	11	04	Four
16	SYBA180176	Ilag Prasad Sahebrao	35	12	Twelve
17	SYBA180177	Ingale Swapnil Shrikant	33	11	Eleven
18	SYBA180179	Jadhav Ankush Rajendra	35	12	Twelve
19	SYBA180180	Jadhav Damini Ravindra	34	11	Eleven
20	SYBA180185	Jadhav Rushikesh Ashok	29	10	Ten
21	SYBA180192	Jadhva Yogesh Bhausaheb	39	13	Thirteen
22	SYBA180199	Jedgule Sarita Pandurang	45	15	Fifteen
23	SYBA180201	Jondhale Prakash Ramnath	24	08	Eight
24	SYBA180209	Kakad Shobha Ramchandra	47	16	Sixteen
25	SYBA180217	Kapase Nitin Gorakshnath	36	12	Twelve
26	SYBA180224	Kasar Sujit Ashok	37	12	Twelve
27	SYBA180229	Katore Sunil Damu	29	10	Ten
28	SYBA180231	Kekane Nikita Dnyaneshwar	29	10	Ten
29	SYBA180235	Khamkar Puja Bhaginath	38	13	Thirteen
30	SYBA180252	Kokate Suraj Sudhakar	-	..	-
31	SYBA180254	Kshatriya Nikhil Kiran	27	09	nine
32	SYBA180256	Kulkarni Gaurav Bhaskar	37	12	Twelve
33	SYBA180259	Kurhade Nitin Kisan	25	08	Eight



MARATHA VIDYA PRASARAK SAMAJ, NASHIK
G.M.D. ARTS, B.W. COMMERCE & SCIENCE COLLEGE, SINNAR
SINNAR Tal-SINNAR Dist-NASHIK 422103 www.sinnarcollege.org
Term End List Of Subject

Examination : October-2018

Page 2 of 3

Course : SYBA

Subject : HISTORY SPL. PAPER II

SR.NO	SEAT NO	Name of Students	Marks Of Internal		Marks In words
34	SYBA180260	Kurhe Akshay Laxman	34	11	Eleven
35	SYBA180274	Mali Shiyath Baban	32	11	Eleven
36	SYBA180278	Manjule Avinash Daban	27	09	Nine
37	SYBA180279	Mapari Yogiraj Ramdas	28	09	Nine
38	SYBA180282	Mohite Yogita Ankush	54	18	Eighteen
39	SYBA180284	More Ravina Darasing	38	13	Thirteen
40	SYBA180287	Mungase Vikram Gorkh	27	09	Nine
41	SYBA180307	Palve Swapnil Ramdas	37	12	Twelve
42	SYBA180317	Pawar Pooja Rangnath	35	12	Twelve
43	SYBA180326	Rajebhosale Dhananjay Subhashrao	47	16	Sixteen
44	SYBA180327	Revgade Aditya Sampat	28	09	Nine
45	SYBA180345	Sanap Balasaheb Nivrutti	50	17	Seventeen
46	SYBA180346	Sanap Dipak Shivaji	38	13	Thirteen
47	SYBA180354	Sangale Janardhan Ambadas	44	15	Fifteen
29323	48	SYBA180360	Sangale Samadhan Shivaji	Ab	-
49	SYBA180361	Sangale Saurabh Bhausaheb	27	09	Nine
50	SYBA180368	Sapnar Shankar Shravan	17	06	Six
51	SYBA180369	Sarukte Samadhan Dagadu	40	13	Thirteen
52	SYBA180392	Shinde Shubhangi Baban	45	15	Fifteen
53	SYBA180395	Shinde Vaishali Dilip	39	13	Thirteen
54	SYBA180396	Shinde Yogita Lahanu	54	18	Eighteen
55	SYBA180402	Sirsat Yogesh Eknath	23	08	Eight
56	SYBA180416	Tajne Sunil Karbhari	24	08	Eight
57	SYBA180418	Talpe Gorakh Dattu	14	05	Five
58	SYBA180422	Tambe Rushikesh Madhukar	24	08	Eight
59	SYBA180427	Teknar Dipali Baburao	34	11	Eleven
60	SYBA180448	Wagale Vishal Dinkar	36	12	Twelve
61	SYBA180456	Waje Roshan Dattatray	26	09	Nine
62	SYBA180457	Walekar Shashikant Balasaheb	29	10	Ten
63	SYBA180465	Warungse Pranali Changdeo	35	12	Twelve
64	SYBA180467	Yadav Gayatri Devi Pramodkumar	31	10	Ten
65	SYBA180482	Mhaske Manisha Arjun	Ab	-	-



2179

MARATHA VIDYA PRASARAK SAMAJ'S
G.M.D. ARTS, B.W. COMMERCE & SCIENCE COLLEGE, SINNAR
Sinnar, Tal- Sinnar, Dist-Nashik-422103
Term End List Of Subject

Examination : October-2019

Page 1 of 2

Course : SYBA

Subject : HISTORY SPL. PAPER II

SR.NO	SEAT NO	Name of Students	Marks Of Internal		Marks In words
1	SYBAT190023	Avhad Samadhan Rajaram	32	11	✓
2	SYBAT190034	Barke Punam Shankar	26	09	✓
3	SYBAT190049	Rhor Pravin Namdeo	37	12	✓
4	SYBAT190066	Bodke Vikram Chandrabhan	30	10	✓
5	SYBAT190072	Chatur Rushikesh Sanjay	23	08	
6	SYBAT190100	Dhamale Shaila Vinayak	51	17	
7	SYBAT190108	Doshi Guddi Ravindra	39	13	✓
8	SYBAT190140	Golesar Preeti Balasaheb	113	11	
9	SYBAT190142	Gorane Jayshri Dileep	35	12	
10	SYBAT190154	Jadhav Amol Pandurang	24	08	✓
11	SYBAT190173	Kadari Navajshah Khalilshah	21	08	✓
12	SYBAT190179	Kakad Komal Babasaheb	23	08	✓
13	SYBAT190180	Kakad Manisha Vitthal	20	08	✓
14	SYBAT190186	Kalunge Sachin Rajaram	113	14	✓
15	SYBAT190191	Kapadi Dnyaneshwar Baban	39	13	✓
16	SYBAT190207	Khatnar Rushikesh Arvind	23	08	✓
17	SYBAT190213	Kharnar Vaibhav Jalindar	32	11	
18	SYBAT190225	Kudke Sainath Ramdas	29	10	✓
19	SYBAT190234	Lahane Sakshi Sanjay	44	15	✓
20	SYBAT190259	Nagare Amol Sanjay	32	11	✓
21	SYBAT190267	Narode Shubham Machindra	25	08	
22	SYBAT190282	Pathave Nilesh Devaji	23	08	
23	SYBAT190284	Patil Kaveri Chandrakant	45	15	✓
24	SYBAT190285	Patole Madhuri Bhausaheb	47	16	✓
25	SYBAT190290	Pawar Akshay Madhukar	43	14	✓
26	SYBAT190318	Sanap Onkar Santosh	32	11	✓
27	SYBAT190322	Sanap Sagar Sopan	28	09	✓
28	SYBAT190326	Sanap Vitthal Nivrutti	23	08	✓
29	SYBAT190333	Sangale Valiba Shivaji	33	11	✓
30	SYBAT190341	Sarode Ranjana Sudam	34	11	✓
31	SYBAT190353	Shinde Ashish Bhausaheb	23	08	✓
32	SYBAT190361	Shinde Nikhil Krushna	33	11	✓
33	SYBAT190364	Shinde Poonam Balasaheb	31	10	✓



MARATHI VIDYA PRASARAK SAMAJ'S
G.M.D. ARTS, B.W. COMMERCE & SCIENCE COLLEGE, SINNAR
Sinnar, Tal- Sinnar, Dist-Nashik 422103

Term End List Of Subject

Course : SYBA

Subject : HISTORY SPL. PAPER II

Examination : October-2019

Page 2 of 2

SR.NO	SEAT NO	Name of Students	Marks Of Internal	Marks Inwards
34	SYBAT190373	Shinde Shubham Shahaji	36	12 ✓
35	SYBAT190397	Sonawane Sagar Dnyaneshwar	23	08 ✓
36	SYBAT190421	Dighade Prakash Hiranman	17	18 ✓
37	SYBAT190431	Warungase Kiran Dattatray	28	09 ✓
38	SYBAT190436	Warungse Pawan Dipak	34	11 ✓

Date :

Sign

S.M. GaddC

Head of Department

Examination Of
Chairman

MARATHA VIDYA PRASARAK SAMAJ, NASHIK
G.M.D. ARTS, B.W. COMMERCE & SCIENCE
COLLEGE, SINNAR

Department of History
Year - 2020-21

Examination - TYBA TERM END EXAM

JANUARY -2021
HISTORY GEN.-3

Subject -

Paper -

Date -

	Students name	out of 60	Out of 20
1	Adhav Rahul Bhaskar	26	9
2	Bhandkar Shubham Khandu	42	14
3	Bhoge Mahesh Kailas	24	8
4	Bhole Sakshi Pramod	36	12
5	Dawkhar Harshada Sanjay	48	16
6	Deshmukh Shital Sunil	31	11
7	Gite Jeevan Bhausaheb	38	13
8	Gurule Snehal Shivaji	41	14
9	Hase Rahul Dinkar	31	11
10	Jagtap Sagar Raghunath	12	4
11	Kakad Komal Babasaheb	25	9
12	Katarnavare Tejaswini Rajendra	15	6
13	Kedar Aadesh Vijay	38	13
14	Kedar Ganesh Suresh	30	10
15	Khairnar Rushikesh Arvind	23	8
16	Kothmire Tejal Dnyaneshwar	24	8
17	Mandale Tushar Laxman	40	14
18	Marsale Sonal Raju	38	13
19	More Anuja Shivaji	40	14
20	More Sonali Shantaram	37	13
21	Patil Kaveri Chandrakant	47	16
22	Patil Kaveri Chandrakant	38	13
23	Pawar Akshay Madhukar	20	7
24	Pawar Pooja Ramesh	23	8
25	Sanap Sagar Sopan	27	9
26	Sangle Shubham Shankar	24	8
27	Sarode Ranjana Sudam	26	9
28	Shahane Avinash Balasaheb	13	5
29	Shinde Sagar Pudalik	12	4
30	Shinde Nikhil Krushna	3	1
31	Shinde Poonam Balasaheb	14	5
32	Shinde Rushikesh Vinayak	28	10
33	Shinde Shraddha Aatmaram	30	10
34	Shirole Bhagyashri Rajendra	31	11
35	Sirsat Priyanka Balasaheb	8	3
36	Sonar Hitesh Krishna	30	10
37	Sonawane Balasaheb Sadashiv	42	14
38	Sonawane Shital Chandrabhan	28	9
39	Supe Dinesh Vitthal	13	5
40	Tanpure Pravin Dattatrya	25	9
41	Thorat Pooja Babasaheb	28	10
42	Avhad Dipali Sanjay	30	10
43	Avhad Samadhan Rajaram	25	9
44	Avhad Vaishnavi Dilip	32	11

TYBA
Gen-3

A
(A N. DIMBAR)

45	Bhabad Amol Sharad	26	10
46	Bhor Pravin Namdeo	24	8
47	Bodke Vikram Chandrabhan	31	11
48	Darade Ishwar Namdev	30	10
49	Doshi Guddi Ravindra	33	11
50	Dumbare Adesh Balu	30	10
51	Gosavi Shubham Sanjay	29	10
52	Jadhav Amol Pandurang	9	3
53	Jagtap Amol Kantilal	22	8
54	Jaybhaye Rushikesh Navnath	32	11
55	Kakad Anita Shankar	40	14
56	Kalunge Sachin Rajaram	39	13
57	Kapadi Dnyaneshwar Baban	41	14
58	Karad Sanjana Chintaman	35	12
59	Kekane Kiran Sudam	31	11
60	Kurhe Ramdas Tukaram	26	9
61	Lahane Sakshi Sanjay	47	16
62	Mali Patiksha Ramchandra	41	14
63	Malunekar Deepali Sadashiv	36	12
	More Navnath Valu	43	15
	Nagare Amol Sanjay	31	11
66	Panchave Darshana Jayaram	11	4
67	Pathade Puja Vasant	30	10
68	Patole Madhuri Bhausaheb	46	16
69	Sanap Poonam Ramkrushna	51	17
70	Sanap Savita Vithoba	51	17
71	Sangale Rahul Somnath	43	17
72	Sangale Valiba Shivaji	33	11
73	Sangale Samdhan Madhukar	24	8
74	Shinde Ankita Annasaheb	45	15
75	Shinde Bhagyashree Atmaram	20	7
76	Shinde Shital Dattu	18	6
77	Shinde Shital Subhash	26	9
78	Shinde Shubham Shahaji	31	11
79	Shirsath Vaibhav Vijay	36	12
	Sonawane Aishwarya Vitthal	25	9
	Sonawane Nikita Vasant	26	9
82	Sonawane Sagar Dnyaneshwar	12	4
83	Suryawanshi Priyanka Dattatray	19	7
84	Ughade Reshma Balu	22	8
85	Wagh Dnyaneshwar Namdev	24	8
86	Wagh Kiran Ashok	28	10
87	Wagh Shubham Ramdas	36	12
88	Warungase Kiran Dattatray	16	6
89	Warungse Pawan Dipak	33	11
90	Weljali Rohini Sukdev	44	15
91	Karkar navare Nisha Popat	13	48

(A. W. @Imbpe)

subject - History

SYBA S-1 Sem -III Internal Exam Mark List 2021-2022				Email Address
Roll.No	Full Name of the Student	Score	Mobile Nu.	
1	Adane omkar Deepak	14 / 20	9370779270	omkaradane10@gmail.com
2	Avhad Ishwar Vilas	13 / 20	8530607236	ishwaravhad664@gmail.com
3	Avhad Pallavi Prakash	15 / 20	9529772584	pallaviavhad00@gmail.com
4	Belote vikas eknath	19 / 20	8080296461	vikasbelote14@gmail.com
5	Bhabad pavan vilas	14 / 20	8767670754	pavanbhabad0205@gmail.com
6	Bhabad shubham	15 / 20	9689790487	sbhabad76@gmail.com
7	Bhabad shubham chindubhu	15 / 20	7448191739	shubhambhabad121@gmail.com
8	Bhabad Tejas Namdev	16 / 20	7219181278	tejasbhabad263@gmail.com
9	Bhagwat aarti dnyaneshwar	14 / 20	9022352782	adikarpe99@gmail.com
10	Chaudhary Nikhil shivdas	15 / 20	9730382419	nikhilchaudhari9691@gmail.com
11	gadekar krushna balasaheb	14 / 20	8010170748	gadekarkrushna06@gmail.com
12	Ghotekar dipak lahanu	14 / 20	9579807820	ghotekardipak620@gmail.com
13	Gund pooja Bhimarao	18 / 20	9356968372	gundbhausahab55@gmail.com
14	Gurule Mayur Sharad	14 / 20	8975495850	gurulemayur74@gmail.com
15	Ilang akshay	13 / 20	7499072237	akshayilang233@gmail.com
16	Jadhav sakshi balu	15 / 20	9822495683	sakshijadhav3124@gmail.com
17	Kamble Datta Vilas	16 / 20	8380871024	datta3135@gmail.com
18	Kathale Chetan sanjay	15 / 20	8698584870	chetankathale12@gmail.com
19	Kurhe roshan bhimrao	20 / 20	8766438346	kurheroshan4@gmail.com
20	Lahamge mayur	14 / 20	7040406339	mayurlahamage1998@gmail.com
21	Londhe prathmesh Haribhau	14 / 20	7249478362	prathmeshlondhe2002@gmail.com
22	Nagare Tejas sanjay	13 / 20	7219081405	nagaretejas92@gmail.com
23	Patole madhuri Ashok	14 / 20	9699129669	patolemadhuri662@gmail.com
24	Patole madhuri ashok	14 / 20	8010182408	anuradhapatole59@gmail.com
25	Patole madhuri ashok	14 / 20	9699129669	patolemadhuri662@gmail.com
26	Pavandeo suryabhan kakad	14 / 20	9373534938	pavankakad31@gmail.com
27	Pawar kalpana annasaheb	14 / 20	9579683211	pawarkalpana199@gmail.com
28	Pawar Rushikesh nitin	14 / 20	9579433760	rpawar4373@gmail.com
29	Ruikar Akshay	10 / 20	7083002900	akshayruikar4@gmail.com
30	Sagar mahendra dnyaneshwar	18 / 20	7720083605	mahendrasagar2001@mail.com
31	Sayyad Mobin Gulab	19 / 20	7666467986	sayyadm971@gmail.com
32	Shinde Ashwini shivaji	18 / 20	7057263098	ashwinishinde7057@gemel.com
33	Shinde Mahesh Radhakrushna	18 / 20	7499518324	msshinde101@gmail.com
34	Shinde shital sunil	18 / 20	9527474635	shitalshinde51@gmail.com
35	Shirsath Ritesh Balu	14 / 20	902246012	riteshshirsath505@gmail.com
36	Suryavanshi vaibhav narayan	19 / 20	9561695376	Vaibhavsuryavanshi18@gmail.com
37	Tamboli faizan rajjak	14 / 20	8857815877	mrfaizantamboli786@gmail.com
38	Telang sahil sanjay	15 / 20	8208900225	sahiltelang1791@gmail.com
39	Tushar Balasaheb Ranade	15 / 20	9767559669	ranadetushar07@gmail.com
40	Ugale hrutik vilas	18 / 20	7058510228	hrutikugale@gmail.com
41	Wagh samadhan dattu	19 / 20	9067004098	waghsamadhan582@gmail.com



Maratha Vidya Prasarak Samaj's
G.M.D. ARTS, B.W. COMMERCE AND SCIENCE COLLEGE, SINNAR

Nashik-Poona Highway, Sinnar (Nashik)

Term End List Of Subject

Course : FYBA

Examination : October-2017

Subject : 1277 Defense And Strategic Studies

Page 2 of 11

SR.NO	SEAT NO	Name of Students	Marks Of Theory		Marks In words
36	FT170074	Baviskar Pranali Sunil	24	08	OBC
37	FT170075	Bhabad Hrushikesh Vilas	02	01	NT-D
38	FT170076	Bhabad Sachin Govind	13	04	NT-D
39	FT170077	Bhabad Sanket Balasaheb	08	03	✓ NT-D
40	FT170082	Bhagat Manisha Vinyak	14	05	✓ SC
41	FT170083	Bhagwat Ravindra Nandu	24	08	✓ open
42	FT170086	Bhalerao Anuj Ashok	34	12	✓ SC
43	FT170087	Bhalerao Kavita Sunil	33	11	✓ SC
44	FT170088	Bhalerao Roshani Shekhar	10	03	✓ SC
45	FT170089	Bhangare Chetan Gangadhar	24	08	✓ ST
46	FT170092	Bhise Gaurav Bharat	06	02	✓ NT-D
47	FT170093	Bhise Kaveri Kailas	51	17	✓ NT-D
48	FT170094	Bhise Nisha Kailas	39	13	✓ SC
49	FT170095	Bhise Usha Kailas	46	15	✓ SC
50	FT170096	Bhise Yogesh Gorakh	10	03	✓ NT-D
51	FT170105	Binnar Ravina Dashrath	24	08	✓ NT-C
52	FT170106	Binnar Rohini Rambhau	33	11	✓ NT-C
53	FT170109	Binnar Sudam Pandurang	09	03	✓ NT-C
54	FT170114	Bodake Monika Lahanu	26	09	✓ NT-D
55	FT170115	Bodake Rohit Dhanaji	32	11	✓ NT-D
56	FT170116	Bodke Akshay Nandu	15	05	✓ NT-D
57	FT170117	Bodke Bhagyashri Somnath	36	12	✓ NT-D
58	FT170118	Bodke Dayanand Dnyaneshwar	26	09	✓ NT-D
59	FT170119	Bodke Maya Bhimaji	27	09	✓ NT-D
60	FT170120	Bodke Nivrutti Dnyaneshwar	45	15	✓ NT-D
* 61	FT170123	Bodke Ramesh Ramnath	17	06	NT-D
62	FT170127	Bodke Vishal Bansi	30	10	✓ NT-D
63	FT170130	Borse Sudarshan Bharat	33	11	✓ open
64	FT170131	Buchkul Ashwini Bharat	26	09	✓ open
65	FT170133	Chandanshive Prashant Ramesh	27	09	✓ SC
66	FT170135	Chandore Rahul Bhausaheb	30	10	✓ OBC
67	FT170136	Chandore Shubham Sanjay	29	10	✓ open
68	FT170138	Chatur Kiran Gorakshanath	42	14	✓ open
69	FT170140	Chaudhari Harshada Ashok	48	16	✓ OBC
70	FT170141	Chaudhari Prajakta Namdeo	13	04	✓ OBC



Maratha Vidya Prasarak Samaj's
G.M.D.ARTS, B.W. COMMERCE AND SCIENCE COLLEGE, SINNAR

Nashik-Poona Highway, Sinnar (Nashik)

Term End List Of Subject

Course : FYBA

Examination : October-2017

Subject : 1277 Defense And Strategic Studies

Page 3 of 11

SR.NO	SEAT NO	Name of Students	Marks Of Theory		Marks In words
71	FT170144	Chavan Sahil Dilip	35	12	✓ OBC
72	FT170145	Chavanke Bhagyashree Shantaram	35	12	✓ open
73	FT170146	Chavanke Nilam Popat	24	08	✓ open
74	FT170147	Chavanke Rohit Shivaji	15	05	✓ OBC
75	FT170148	Chavhanke Abhishekh Uddhav	10	03	✓ ST
76	FT170151	Dagale Kiran Balu	24	08	✓ ST
77	FT170152	Dagale Mohan Chandrabhan	37	12	✓ ST
78	FT170153	Dagale Samadhan Rajaram	29	10	✓ ST
79	FT170154	Dagale Shivani Bhanudas	37	12	✓ ST
80	FT170155	Dagale Vandana Suresh	35	12	✓ ST
81	FT170156	Dale Suraj Sanjay	00	00	✓ OBC
82	FT170157	Damase Sonali Vijay	31	10	✓ ST
*83	FT170158	Darade Bhushan Bhaulal	36	12	NT-D
84	FT170161	Darade Rupali Manohar	29	10	✓ NT-D
85	FT170164	Darade Shraddha Shantaram	28	09	✓ NT-D
86	FT170166	Darade Tejas Kailas	30	10	✓ NT-D
*87	FT170168	Daware Ashwini Tanaji	24	08	open
88	FT170170	Daware Vishal Valu	07	03	✓ open
89	FT170173	Deshmukh Gayatri Suresh	AB	AB	✓ open
90	FT170174	Deshmukh Mayur Ramesh	AB	AB	✓ open
91	FT170175	Deshmukh Pooja Kiran	08	03	✓ open
92	FT170177	Deshmukh Yogita Prakash	24	08	✓ open
93	FT170180	Dhamale Mahesh Chandrabhan	07	03	✓ OBC
94	FT170181	Dharam Ashwini Kailas	49	17	✓ SC
95	FT170182	Dharam Pooja Vilas	49	17	✓ open
96	FT170183	Dhatrak Yogita Mhalu	45	15	✓ NT-D
*97	FT170186	Dhokrat Gayatri Mininath	33	11	NT-D
98	FT170187	Dhokrat Vijay Shantaram	24	08	✓ NT-D
99	FT170188	Dholi Amol Popat	24	08	✓ open
100	FT170189	Dholi Chetan Subhash	24	08	✓ open
101	FT170190	Dholi Mangesh Shivaji	33	11	✓ open
102	FT170191	Dholi Vishal Ashok	29	10	✓ open
103	FT170192	Dhonnar Amol Ambadas	34	12	✓ NT-C
104	FT170195	Dhule Rani Kachru	45	15	✓ ST
105	FT170197	Dive Kiran Sanjay	24	08	✓ ST



Maratha Vidya Prasarak Samaj's
G.M.D.ARTS, B.W. COMMERCE AND SCIENCE COLLEGE, SINNAR

Nashik-Poona Highway, Sinnar (Nashik)
Term End List Of Subject

Examination : October-2017

Page 4 of 11

Course : FYBA

Subject : 1277 Defense And Strategic Studies

SR.NO	SEAT NO	Name of Students	Marks Of Theory		Marks In words
106	FT170200	Dond Anil Kisan	16	05	✓ NT-D
107	FT170203	Dube Mahendra Valmik	35	12	✓ OBC
*108	FT170204	Dudhale Sagar Kacharu	05	02	OBC
109	FT170205	Ekhande Shashikant Bhausaheb	43	14	✓ open
110	FT170206	Ekhande Shrikant Valiba	37	12	✓ open
111	FT170208	Gadakh Neesha Pandurang	33	11	✓ open
112	FT170210	Gadakh Savita Sunil	45	15	✓ open
113	FT170217	Gade Saurabh Indrabhan	29	10	✓ open
114	FT170220	Gagare Ashish Vijay	29	10	✓ OBC
115	FT170224	Gaikwad Suraj Bhagwan	27	09	✓ open
116	FT170226	Gandhas Shital Sanjay	32	11	✓ NT-D
117	FT170229	Ganjave Pravin Baban	39	13	✓ OBC
118	FT170230	Gare Rahul Ashok	17	06	✓ OBC
119	FT170232	Garje Sunil Balu	32	11	✓ OBC
120	FT170233	Gaur Amruta Vinod	01	01	✓ OBC
121	FT170234	Gavali Amol Sanjay	01	01	✓ NT-D
122	FT170237	Gawali Sunny Dattatray	28	09	✓ OBC
123	FT170238	Gawali Vrushali Dilip	17	06	✓ OBC
124	FT170239	Gaware Rahul Bhimrao	24	08	✓ SC
125	FT170240	Gawari Vijay Shankar	38	13	✓ ST
126	FT170242	Ghegadmal Aniket Arun	18	06	✓ SC
127	FT170244	Ghegadmal Neha Sunil	37	12	✓ SC
128	FT170247	Ghegadmal Suvarna Dnyaneshwar	30	10	✓ SC
129	FT170249	Ghode Pooja Nivrutti	49	16	✓ OBC
130	FT170250	Ghode Sunil Mhalu	12	04	✓ OBC
131	FT170252	Ghorpade Pooja Ramesh	27	09	✓ open
132	FT170253	Ghotekar Digambar Nivrutti	24	08	✓ open
133	FT170255	Ghotekar Vishal Annasaheb	35	12	✓ open
134	FT170256	Ghughe Archana Suresh	15	05	✓ NT-D
135	FT170258	Ghughe Sandesh Rajesh	33	11	✓ NT-D
136	FT170261	Girhe Kamal Somnath	28	09	✓ ST
137	FT170262	Gite Akshay Annasaheb	26	09	✓ NT-D
138	FT170263	Gite Ganesh Pandurang	03	01	✓ NT-D
139	FT170265	Gite Mahesh Valiba	42	14	✓ open
140	FT170267	Gite Yogita Vilas	34	12	✓ open



Maratha Vidya Prasarak Samaj's
G.M.D.ARTS, B.W. COMMERCE AND SCIENCE COLLEGE, SINNAR

Nashik-Poona Highway, Sinnar (Nashik)

Term End List Of Subject

Course : FYBA

Examination : October-2017

Subject : 1277 Defense And Strategic Studies

Page 5 of 11

SR.NO	SEAT NO	Name of Students	Marks Of Theory		Marks In words
141	FT170268	Gode Varsha Maruti	28	09	✓ ST
142	FT170269	Golesar Ankush Sunil	24	08	✓ OBC
143	FT170270	Golesar Pooja Ratan	24	08	✓ OBC
144	FT170271	Golesar Pratik Haribhau	29	10	✓ OBC
145	FT170272	Golesar Priya Kiran	35	12	✓ OBC
146	FT170273	Gophane Kailas Bhaskar	40	13	✓ NT(A)
147	FT170274	Gophane Sunita Balasaheb	42	14	✓ NT(A)
148	FT170275	Gophane Varsha Rajendra	36	12	✓ NT(A)
149	FT170279	Gugale Gokul Somnath	34	11	✓ OBC
*150	FT170280	Gumbade Kisan Vitthal	29	10	✗ NT-(C)
151	FT170281	Gunjal Bhausaheb Samadhan	38	13	✓ ST
152	FT170282	Gunjal Sagar Santosh	37	12	✓ ST
153	FT170283	Gunjal Sunil Bajirav	34	12	✓ open
154	FT170284	Gunjal Usha Nandu	27	09	✓ ST
155	FT170287	Hadpe Saurabh Balu	46	15	✓ NT-D
156	FT170294	Holgir Sujata Nivrutti	48	16	✓ NT-(C)
157	FT170295	Ide Ravindra Dadabhau	41	14	✓ NT-D)ST
158	FT170296	Ilag Akash Ramdas	36	12	✓ NT-D
159	FT170299	Jadhav Ajay Ramesh	24	08	✓ OBC
160	FT170304	Jadhav Kajal Rajendra	25	08	✓ SC
161	FT170306	Jadhav Nitin Valmik	28	09	✓ OBC
162	FT170307	Jadhav Priyanka Prakash	26	09	✓ OBC
163	FT170310	Jadhav Roshani Shivaji	24	08	✓ ST
164	FT170312	Jadhav Rushikesh Pandurang	26	09	✓ OBC
165	FT170315	Jadhav Sagar Bhanudas	24	08	✓ SC
*166	FT170317	Jadhav Snehal Kailas	28	09	✓ OBC
167	FT170318	Jadhav Sonal Bhausaheb	43	14	✓ OBC
168	FT170319	Jadhav Suraj Sanjay	49	17	✓ ST
169	FT170324	Jagdhane Suvarna Dasharath	47	16	✓ OBC
170	FT170329	Jamdhade Neha Sanjay	16	05	✓ OBC
171	FT170331	Jedgule Chetan Uttam	43	14	✓ NT(A)
172	FT170337	Kadale Kusum Balu	39	13	✓ ST
173	FT170338	Kadale Sachin Rangnath	AB	AB	ST
174	FT170343	Kadbane Eknath Keru	27	09	✓ open
175	FT170345	Kahandal Akash Tukaram	09	03	✓ open



Maratha Vidya Prasarak Samaj's
G.M.D.ARTS, B.W. COMMERCE AND SCIENCE COLLEGE, SINNAR

Nashik-Poona Highway, Sinnar (Nashik)

Term End List Of Subject

Course : FYBA

Examination : October-2017

Subject : 1277 Defense And Strategic Studies

Page 6 of 11

SR.NO	SEAT NO	Name of Students	Marks Of Theory		Marks In words
176	FT170346	Kakad Ankita Ramesh	AB	AB 10	✓ NT-D
177	FT170347	Kakad Karishma Rajendra	15	05	✓ NT-D
178	FT170355	Kale Sanket Madhav	16	05	✓ open
179	FT170357	Kandalkar Sapana Narayan	40	13	✓ NT-C
180	FT170358	Kandalkar Tushar Narayan	40	13	✓ NT-C
181	FT170366	Karad Ganesh Shankar	39	13	✓ NT-D
182	FT170367	Karad Nitin Shriram	39	13	✓ NT-D
183	FT170369	Karad Suvarna Balasaheb	48	16	✓ NT-D
184	FT170373	Kashatriya Rahul Anil	02	01	open OBC
185	FT170374	Kathale Akshay Dattu	35	12	✓ open
186	FT170375	Katkade Alka Shivaji	26	09	✓ ST
187	FT170378	Kawethiya Vikrambhai Pappubhai	00	00	✓ open
188	FT170383	Khadke Rajshree Vishnu	24	08	✓ ST
189	FT170387	Khandare Krishna Manohar	01	01	✓ NT-D
190	FT170392	Khatale Komal Bhaskar	30	10	✓ NT-D
191	FT170396	Khetade Ganesh Bharat	27	09	✓ ST
192	FT170397	Khetade Gorakshanath Gopala	38	13	✓ ST
193	FT170398	Khetade Kailas Bahiru	28	09	✓ ST
194	FT170400	Khetade Laxman Parashram	35	12	✓ ST
195	FT170404	Khetade Vaibhav Chandu	38	13	✓ ST
196	FT170408	Khsirsagar Ankush Ganpat	41	14	✓ open
197	FT170412	Kokate Pratiksha Dashrath	47	16	✓ open
198	FT170413	Kokate Suraj Sanjay	24	08	✓ OBC
199	FT170415	Kolse Pallavi Kailas	25	08	✓ OBC
200	FT170418	Kshatriya Rushikesh Kishor	32	11	✓ OBC
201	FT170431	Lahamage Nilesh Vishnupant	05	02	✓ NT-D
202	FT170434	Landge Kishor Ranganath	10	03	✓ NT-D
203	FT170435	Landage Tushar Janardhan	28	09	✓ NT-D
204	FT170438	Lonare Akshay Dnyaneshwar	29	10	✓ OBC
205	FT170439	Lonare Akshay Madhav	24	08	✓ OBC
206	FT170440	Lonare Anuja Kisan	46	15	✓ OBC
207	FT170441	Lonare Rameshwar Sopan	35	12	✓ OBC
208	FT170443	Londhe Aarti Manik	07	02	✓ OBC
209	FT170444	Londhe Bhagyashri Balu	42	14	✓ OBC
210	FT170445	Londhe Ganesh Bhaskar	37	12	✓ OBC



Maratha Vidya Prasarak Samaj's
G.M.D.ARTS, B.W. COMMERCE AND SCIENCE COLLEGE, SINNAR

Nashik-Poona Highway, Sinnar (Nashik)

Term End List Of Subject

Course : FYBA

Examination : October-2017

Subject : 1277 Defense And Strategic Studies

Page 7 of 11

SR.NO	SEAT NO	Name of Students	Marks Of Theory		Marks In words
211	FT170447	Madge Sunita Ashok	35	12	✓ ST
212	FT170449	Mahale Pramod Prakash	09	03	✓ SC
213	FT170451	Mali Amol Uttam	28	09	✓ ST
214	FT170452	Mali Ashvini Bhagwan	30	10	✓ OBC
215	FT170454	Mali Krushna Tukaram	35	12	✓ ST
216	FT170459	Mandale Sandip Ramesh	AB	AB	NT(A)
217	FT170461	Mandawale Madan Nivrutti	41	14	✓ ST
218	FT170466	Mengal Kalu Sitaram	34	12	✓ ST
219	FT170481	Mulani Avesh Liyakat	26	09	✓ open
220	FT170483	Muradnar Ashwini Gorakhnath	36	12	✓ NT(C)
221	FT170485	Murkute Yogesh Dilip	34	11	✓ OBC
222	FT170486	Murkute Yogita Nandu	39	13	✓ OBC
223	FT170488	Nagarale Swati Ranjitrav	08	03	✓ SC
224	FT170489	Nagare Bharati Rambhau	40	13	✓ NTD
225	FT170490	Nagare Shraddha Sanjay	10	03	✓ NTD
226	FT170491	Nagare Sonali Jagannath	15	05	✓ NTD
227	FT170492	Nagare Yogita Shankar	35	12	✓ NTD
228	FT170493	Naik Valmik Shyam	24	08	✓ NTD
229	FT170496	Najgad Pradip Trambak	32	11	✓ OBC
230	FT170498	Nannaware Dipali Anil	44	15	✓ NT(B)
231	FT170499	Narode Samadhan Balasaheb	27	09	✓ open
232	FT170502	Navale Pranali Rajendra	33	11	✓ OBC
233	FT170503	Navale Rahul Shamrao	24	08	✓ NT(A)
234	FT170506	Navse Prathamesh Sanjay	24	08	✓ OBC
235	FT170507	Nawale Akshay Bhausaheb	04	02	✓ OBC
236	FT170508	Nawale Sarita Bhanudas	48	16	✓ OBC
237	FT170509	Nawale Vilas Khandu	12	04	✓ OBC
238	FT170510	Neharkar Sagar Hari	08	02	✓ open
239	FT170515	Pachore Mahesh Jagannath	02	01	✓ OBC
240	FT170516	Pagar Akash Narayan	AB	AB	✓ OBC
241	FT170520	Palve Aniket Ratan	35	12	✓ NT-D
242	FT170525	Pansare Gokul Uttam	24	08	✓ open
243	FT170527	Pardeshi Dhiraj Bharatsing	08	03	✓ open
244	FT170528	Pasalkar Darshana Ashok	31	10	✓ open
245	FT170529	Pathare Dipali Nana	00	00	✓ SC



Maratha Vidya Prasarak Samaj's
G.M.D.ARTS, B.W. COMMERCE AND SCIENCE COLLEGE, SINNAR

Nashik-Poona Highway, Sinnar (Nashik)
Term End List Of Subject

Course : FYBA

Examination : October-2017

Subject : 1277 Defense And Strategic Studies

Page 8 of 11

SR.NO	SEAT NO	Name of Students	Marks Of Theory		Marks In words
246	FT170531	Patil Krushna Bhausaheb	29	10	✓ open
247	FT170532	Patil Sachin Jitendra	34	11	✓ open
248	FT170533	Patkari Faijan Anwar	37	12	✓ open
249	FT170534	Patole Govardhan Suryabhan	34	11	✓ open
250	FT170536	Patole Jayshri Shankar	29	10	✓ open
251	FT170537	Patole Samadhan Vishnu	05	02	✓ open
252	FT170539	Pawar Ganesh Anil	03	01	✓ open
253	FT170542	Pawar Komal Tukaram	33	11	✓ open.
254	FT170543	Pawar Mahesh Dagadu	39	13	✓ open
255	FT170544	Pawar Mahesh Shivaji	36	12	✓ open
256	FT170545	Pawar Nikita Vitthal	26	09	✓ open
257	FT170548	Pawar Pranali Raosaheb	24	08	✓ open
258	FT170549	Pawar Priyanka Namdev	32	11	✓ open
259	FT170553	Pawar Satish Vijay	35	12	✓ open
260	FT170559	Pawar Yogesh Balkrushna	27	09	✓ open
261	FT170560	Pekhale Pragati Balasaheb	36	12	✓ open
262	FT170562	Pimpale Madhuri Arun	15	05	✓ OBC
263	FT170564	Pote Shubhangi Vasant	25	08	✓ open
264	FT170566	Rahinj Shubhangi Bandu	24	08	✓ OBC NT(C)
265	FT170567	Rajbhoj Mayur Ravindra	01	01	✓ SC
266	FT170569	Ranadhe Gaurav Balasaheb	10	03	✓ OBC
267	FT170571	Ransheware Bhushan Bhausaheb	06	02	✓ OBC
268	FT170573	Rathod Sudhakar Gorakh	00	00	✓ open
269	FT170576	Revgade Bharati Nandkishor	35	12	✓ open
270	FT170577	Revgade Kiran Dhondiram	32	11	✓ open
271	FT170578	Rupavate Akash Raju	25	08	✓ OBC SC
272	FT170579	Rupawate Sonali Shashikant	25	08	✓ SC
273	FT170582	Rupwate Jayshri Devram	41	14	✓ SC
274	FT170583	Sabale Sahili Janardan	44	15	✓ NT(D)
275	FT170585	Sable Prasad Sukdev	24	08	✓ NT(D)
276	FT170587	Sadgir Amit Nivrutti	27	09	✓ OBC
277	FT170589	Sadgir Hirabai Rajaram	43	14	✓ OBC
278	FT170591	Sadgir Rahul Dhondiram	24	08	✓ OBC
279	FT170593	Sadgir Suresh Trambak	25	08	✓ OBC
280	FT170594	Sadgir Tai Popat	08	03	✓ NT(C)



Maratha Vidya Prasarak Samaj's
G.M.D.ARTS, B.W. COMMERCE AND SCIENCE COLLEGE, SINNAR

Nashik-Poona Highway, Sinnar (Nashik)

Term End List Of Subject

Course : FYBA

Examination : October-2017

Subject : 1277 Defense And Strategic Studies

Page 9 of 11

SR.NO	SEAT NO	Name of Students	Marks Of Theory		Marks In words
281	FT170596	Sadgir Vishal Uttam	09	03	✓ NT-D
282	FT170598	Sahane Manoj Bajunath	24	08	✓ OBC
283	FT170599	Sahane Rushikesh Balasaheb	24	08	✓ OBC
284	FT170602	Sakre Krushna Rameshwar	28	09	✓ SC
285	FT170604	Salve Harshada Suresh	08	03	✓ SC
286	FT170606	Sanap Ankita Kacheshwar	37	12	✓ NT-D
287	FT170612	Sanap Hrshikesh Prakash	33	11	✓ -/-
288	FT170613	Sanap Nirmala Prabhakar	42	14	✓ -/-
289	FT170616	Sanap Punam Chintaman	29	10	✓ -/-
290	FT170618	Sanap Rahul Jijaram	25	08	✓ -/-
291	FT170622	Sanap Shubham Mangesh	10	03	✓ -/-
292	FT170628	Sanap Swapnil Sadashiv	44	15	✓ -/-
293	FT170632	Sangale Ashwini Bhausaheb	24	08	✓ -/-
*294	FT170637	Sangale Sagar Sanjay	33	11	✓ -/-
295	FT170641	Sangale Sharad Ashok	28	09	✓ -/-
296	FT170642	Sangale Shivam Madhukar	27	09	✓ -/-
297	FT170643	Sangale Shubhangi Anna	12	04	✓ -/-
298	FT170644	Sangale Sunil Subhash	26	09	✓ -/-
299	FT170645	Sangle Aruna Tukaram	36	12	✓ -/-
300	FT170646	Sangle Gaurav Vilas	27	09	✓ -/-
*301	FT170647	Sangle Poonam Chandrakant	AB	AB	-/-
302	FT170649	Sangle Yogesh Kailas	17	06	✓ -/-
303	FT170650	Sapike Poonam Sopan	00	00	✓ OBC
304	FT170657	Shaik Hina Yusuf	36	12	✓ open
305	FT170658	Shaikh Almas Dagubhai	34	12	✓ open
306	FT170659	Shaikh Amrin Khalil	17	06	✓ open
307	FT170660	Shaikh Muskan Akil	33	11	✓ open
308	FT170661	Shaikh Muskan Aliahmad	AB	AB	open
309	FT170662	Shaikh Muskan Sajid	41	14	✓ open
310	FT170663	Shaikh Zeenat Iqbal	49	17	✓ open
311	FT170671	Shinde Akshay Suresh	13	04	✓ open
312	FT170673	Shinde Arti Nandu	31	10	✓ open
313	FT170678	Shinde Kajal Vilas	33	11	✓ open
314	FT170679	Shinde Kiran Bhaskar	AB	AB	✓ open
315	FT170681	Shinde Minakshi Dattu	33	11	✓ open



Maratha Vidya Prasarak Samaj's
G.M.D.A.R.T.S. B.W. COMMERCE AND SCIENCE COLLEGE, SINNAR

Nashik-Poona Highway, Sinnar (Nashik)

Term End List Of Subject

Course : FYBA

Examination : October-2017

Subject : 1277 Defense And Strategic Studies

Page 10 of 11

SR.NO	SEAT NO	Name of Students	Marks Of Theory		Marks In words
316	FT170683	Shinde Omkar Hemant	29	10	✓ NT-C
X 317	FT170687	Shinde Rahul Ambadas	AB	AB	open
318	FT170688	Shinde Rohini Nandu	13	04	✓ ST
319	FT170689	Shinde Sachin Pandharinath	34	12	✓ open
320	FT170690	Shinde Sagar Balasaheb	38	13	✓ open
321	FT170694	Shinde Sapana Baban	18	06	✓ ST
322	FT170698	Shinde Suvarna Nivrutti	29	10	✓ open
323	FT170701	Shinde Trupti Vishnu	36	12	✓ OBC
X 324	FT170703	Shinde Vaishali Dilip	26	09	OBC
325	FT170704	Shinde Yogesh Ramdas	09	03	✓ OBC
326	FT170706	Shintre Santosh Prakash	AB	AB	NT-D
327	FT170714	Shirsath Ramhari Nagu	40	13	✓ OBC
328	FT170715	Shirsath Reshma Prakash	24	08	✓ SC
329	FT170716	Shudhdalwar Trupti Nandu	29	10	✓
330	FT170736	Sonawane Maya Dattatray	AB	AB	✓ OBC
331	FT170737	Sonawane Monika Rangnath	35	12	✓ OBC
332	FT170738	Sonawane Nutan Khanderao	26	09	✓ ST
333	FT170743	Sonawane Sandeep Ashok	12	04	✓ open
334	FT170744	Sonawane Savita Suresh	35	12	✓ OBC
335	FT170745	Sonawane Shrikant Santosh	16	05	✓ open
336	FT170747	Sonawane Vidya Uttam	13	04	✓ OBC
337	FT170749	Sonawane Yashodhan Sampat	34	11	✓ OBC
338	FT170762	Tambe Monali Mahipati	45	15	✓ OBC
339	FT170773	Telhure Gautam Ravindra	41	14	✓ SC
340	FT170774	Thok Dipali Rajendra	37	13	✓ open
341	FT170777	Thorat Harshal Pradeep	04	01	✓ OBC
342	FT170786	Tupe Mohini Arjun	36	12	✓ OBC
343	FT170793	Ugale Rahul Sopan	29	10	✓ open
344	FT170795	Upadhayay Manishankar Chandrabali	04	01	✓ open
345	FT170799	Varandal Sapana Bhaskar	37	12	✓ OBC
346	FT170801	Vinchu Datta Ramesh	01	01	✓ OBC
347	FT170803	Wagh Kaveri Sunil	39	13	✓ SC
348	FT170804	Wagh Punam Ashok	41	14	✓ NT D
349	FT170805	Wagh Ramkisan Sahebrao	24	08	✓ NT D
350	FT170807	Wagh Suvarna Somnath	24	08	✓ NT D



Maratha Vidya Prasarak Samaj's
G.M.D.A.R.T.S, B.W. COMMERCE AND SCIENCE COLLEGE, SINNAR

Nashik-Poona Highway, Sinnar (Nashik)

Term End List Of Subject

Course : FYBA

Examination : October-2017

Subject : 1277 Defense And Strategic Studies

Page 11 of 11

SR.NO	SEAT NO	Name of Students	Marks Of Theory		Marks In words
351	FT170808	Waje Amol Sanjay	32	11	✓ open
352	FT170809	Waje Jyoti Dilip	26	09	✓ open
353	FT170810	Waje Rani Dattatrey	37	12	✓ open
354	FT170815	Wamane Chetan Dinkar	07	02	✓ open
355	FT170816	Wamane Suraj Shivaji	24	08	✓ open
356	FT170818	Warandal Gayatri Dattatray	30	10	✓ OBC
357	FT170819	Warandal Gayatri Kisan	25	08	✓ OBC
358	FT170820	Warandal Vaibhav Bhagirath	13	04	✓ OBC
359	FT170823	Warungase Deepali Dnyaneshwar	24	08	✓ ABC
360	FT170829	Wavhale Ravina Jijabhau	38	13	✓ SC
361	FT170833	Yawale Prajwal Santosh	41	14	✓ OBC
362	FT170834	Yevatakar Rahul Dattatray	40	14	✓ OBC
363	FT170836	Zade Suraj Sanjay	01	01	✓ OBC
364	FT170837	Zagade Gaurav Dnyaneshwar	08	03	✓ OBC
365	FT170838	Zagade Pooja Mukund	24	08	✓ OBC
366	FT170841	Zute Ankita Dipakrao	35	12	✓ ST
367	FT170843	Binnar Nitin Ramnath	24	08	✓ NT-D
368	FT170845	Gawali Rohit Bhima	12	04	✓ OBC
369	FT170848	Jadhav Deepali Sanjay	40	14	✓ OBC
370	FT170849	Rokade Dipak Suresh	38	13	✓ SC
371	FT170852	Bharaskar Akash Khandu	AB	AB	✓ OBC
372	FT170853	Bhojane Navanath Pandurang	07	02	✓ SC
373	FT170854	Bochre Vishal Bhaskar	06	02	✓ OBC
374	FT170855	Jadhav Sachin Karbhari	02	01	OBC
375	FT170859	Handore Amol Rajendra	06	02	✓ NT-D
376	FT170860	Ghule Dnyaneshwar Savaliram	AB	AB	NT-D

Date : 14/11/2017

Sign

Head Of Department

Examination Of
Chairman

FT170870

17

Mr. Khurche D K



Maratha Vidya Prasarak Samaj's
G.M.D.ARTS, B.W. COMMERCE AND SCIENCE COLLEGE, SINNAR
Nashik-Poona Highway, Sinnar (Nashik)

Term End List Of Subject

Course : SYBA

Examination : October-2017

Subject : 2275 Defense And Strategic Studies Spl.-I

60 20

Page 1 of 3

SR.NO	SEAT NO	Name of Students	Marks Of Theory		Marks In words
1	ST170003	Aher Shubham Sitaram	31	11	✓ OBC
2	ST170012	Avhad Akshay Ambadas	33	11	✓ NT-D
3	ST170014	Avhad Bhushan Ganpat	39	13	✓ NT-D
4	ST170017	Avhad Ganesh Nivrutti	44	15	✓ NT-D
5	ST170018	Avhad Ganesh Popat	35	12	NT-D
6	ST170021	Avhad Jyoti Ratan	31	11	NT-D
7	ST170026	Avhad Pravin Sampat	46	16	✓ NT-D
8	ST170027	Avhad Rahul Bajirao	39	13	✓ ✓ - -
9	ST170029	Avhad Rahul Subhash	40	14	✓ - -
10	ST170033	Avhad Sandip Bharat	46	16	✓ - -
11	ST170036	Avhad Shankar Krushna	41	14	✓ - -
12	ST170041	Avhad Sushant Bharat	42	14	✓ - -
13	ST170043	Avhad Vaishali Pandurang	48	16	✓ NT-D
14	ST170049	Belote Rajendra Dnyandeo	38	13	✓ OBC
15	ST170050	Bhabad Yogesh Rambhau	40	14	✓ NT-D
16	ST170054	Bhale Anil Tulashiram	28	10	✓ ✓ ST
17	ST170056	Bhalerao Nisarg Bhaskar	46	16	✓ OBC
18	ST170064	Bhise Sandesh Ramchandra	38	13	✓ OBC
19	ST170065	Binnar Akash Dilip	34	12	✓ NT-C
20	ST170067	Binnar Jyoti Kailas	45	15	✓ NT-C
21	ST170068	Binnar Lingeshwar Ramnath	49	17	NT-C
22	ST170071	Binnar Sampat Govind	48	16	✓ NT-C
23	ST170072	Binnar Shaila Rangnath	45	15	✓ ✓ NT-C
24	ST170073	Binnar Vikas Madhukar	48	16	✓ ✓ NT-C
25	ST170074	Bodake Kiran Suryabhan	35	12	✓ ✓ NT-D
26	ST170075	Bodake Prathamesh Digambar	39	13	✓ ✓ NT-D
27	ST170076	Bodke Devendra Kiran	41	14	✓ ✓ NT-D
28	ST170080	Burkul Kanchan Madhukar	36	12	✓ ✓ NT-D
29	ST170082	Chakor Samir Dagadu	45	15	✓ ✓ NT-D
30	ST170086	Chavanke Sagar Parsharam	46	16	✓ ✓ OBC
31	ST170090	Darade Aarti Dattu	46	16	✓ ✓ NT-D
32	ST170091	Darade Ajit Suresh	42	14	✓ ✓ NT-D
33	ST170094	Darade Rahul Madhukar	41	14	✓ ✓ NT-D
34	ST170098	Darade Vishal Vishanu	35	12	✓ ✓ NT-D
35	ST170100	Daware Ajit Sudam	46	16	✓ open
	17002	Adhav Manish Uttam	48	16	NT-D OBC



Maratha Vidya Prasarak Samaj's
G.M.D.ARTS, B.W. COMMERCE AND SCIENCE COLLEGE, SINNAR

Nashik-Poona Highway, Sinnar (Nashik)
Term End List Of Subject

Course : SYBA

Examination :

October-2017

Subject : 2275 Defense And Strategic Studies Spl.-1

60

20

Page 2 of 3

SR.NO	SEAT NO	Name of Students	Marks Of Theory		Marks In words
36	ST170101	Daware Nilesh Ashok	39	13	✓ open
37	ST170103	Daware Shubham Ramnath	46	16	✓ open
38	ST170111	Dhamale Vilas Vijay	34	12	open
39	ST170114	Dive Pratibha Popat	40	14	✓ ST
40	ST170115	Dive Sudhir Vijay	42	14	✓ ST
41	ST170131	Ghode Abhishek Dattu	41	14	✓ ST
42	ST170138	Ghuge Laxman Devram	39	13	✓ NT-D
43	ST170139	Ghuge Sonal Namdev	40	14	✓ NT-D
44	ST170144	Giri Laxman Baburao	41	14	✓ NT-C
45	ST170146	Gite Gokul Dasharath	31	11	✓ OBC
46	ST170148	Gite Kanchan Balasaheb	41	14	✓ OBC
47	ST170156	Golesar Roshan Balu	25	09	✓ OBC
48	ST170161	Gosavi Songir Daulatgir	26	09	✓ NT-B
49	ST170164	Gumbade Gorakshnath Vitthal	42	14	✓ ST
50	ST170172	Jadhav Ajay Rajesh	46	16	✓ open
51	ST170181	Jadhav Rushikesh Dnyaneshwar	44	15	✓ OBC
52	ST170187	Jagtap Priyanka Uddhav	44	15	✓ SC
53	ST170207	Kangane Sachin Balu	42	14	✓ NT-D
54	ST170209	Karad Mahesh Baburao	41	14	✓ NT-D
55	ST170211	Karad Vaibhav Sukdev	25	09	✓ NT-D
56	ST170217	Kedar Sagar Suresh	43	15	✓ NT-D
57	ST170223	Khatale Kiran Vaiiba	32	11	✓ OBC
58	ST170225	Khetade Maya Anil	47	16	✓ ST
59	ST170239	Kuwar Nikhil Kachru	40	14	✓ ST
60	ST170242	Landge Mhalu Pandurang	40	14	✓ NT-D
61	ST170247	Lonare Aniket Arun	35	12	✓ NT OBC
62	ST170249	Londhe Mahesh Arun	40	14	✓ OBC
63	ST170252	Londhe Rupali Ramesh	24	08	OBC
64	ST170255	Londhe Vaibhav Suresh	32	11	✓ OBC
65	ST170271	Mutadak Anjana Ashok	33	11	✓ NT-D
66	ST170272	Mutadak Gokul Kashinath	33	11	✓ NT-D
67	ST170274	Nagare Ajay Bhaskar	46	16	✓ NT-D
68	ST170276	Nagare Santosh Namdev	49	17	✓ NT-D
69	ST170282	Nawale Nisha Balkrushna	38	13	✓ NT-D
70	ST170298	Pansare Jyoti Sudam	42	14	✓ NT-D



Maratha Vidya Prasarak Samaj's
G.M.D.ARTS, B.W. COMMERCE AND SCIENCE COLLEGE, SINNAR

Nashik-Poona Highway, Sinnar (Nashik)

Term End List Of Subject

Course : SYBA

Examination : October-2017

Subject : 2275 Defense And Strategic Studies Spl.-I

60

20

Page 3 of 3

SR.NO	SEAT NO	Name of Students	Marks Of Theory		Marks In words
71	ST170308	Patole Akshay Prakash	33	11	✓ OBC
72	ST170314	Pawar Janardan Rajendra	37	13	✓ OBC
73	ST170321	Pawar Santosh Dnyaneshwar	40	14	✓ OBC
74	ST170326	Phad Sharad Laxman	42	14	✓ NT-D
75	ST170333	Revgade Dipak Devidas	34	12	✓ OBC
76	ST170336	Sabale Dnyaneshwar Dunda	Ab		ST
77	ST170344	Sadgir Kishor Dhondiram	45	15	✓ OBC
78	ST170345	Sadgir Mahesh Dattartaya	42	14	✓ OBC
79	ST170347	Sadgir Savita Namdev	40	14	✓ OBC
80	ST170350	Saiyyad Anis Rajmahmad	44	15	✓ OBC
81	ST170351	Saiyyad Soyab Balam	43	15	✓ OBC
82	ST170357	Sanap Gaurav Dnyaneshwar	44	15	✓ NT-D
83	ST170370	Sangale Rahul Sanjay	45	15	✓ NT-D
84	ST170375	Sangle Savita Khandu	43	15	✓ NT-D
85	ST170387	Shelar Akash Bhausahab	38	13	✓ OBC
86	ST170392	Shelke Hrushikesh Shivaji	41	14	✓ NT-D
87	ST170407	Shinde Rahul Prakash	Ab		SC
88	ST170413	Shinde Snehal Anil	33	11	✓ SC
89	ST170419	Sonavane Sagar Somnath	48	16	✓ OBC
90	ST170452	Vise Vaibhav Bhagwan	44	15	✓ OBC
91	ST170454	Wable Rushikesh Chandrabhan	39	13	open
92	ST170462	Waje Aakash Ramdas	38	13	✓ OBC
93	ST170463	Waje Gokul Kailas	40	14	✓ OBC
94	ST170469	Wamane Rahul Prabhakar	39	13	✓ open
95	ST170475	Zade Sagar Balu	39	13	open
96	ST170482	Sanap Gorakh Dnyaneshwar	35	12	NT-D
97	ST170485	Kharje Pavan Rajendra	40	14	OBC
98	ST170487	Ughade Rahul Bhimrao	46	16	SBC

Date :

Sign

Head Of Department

Examination Of
Chairman

Set
No

Name

Online Admission 2018
PRN

- 30606 - ~~Datade~~ AKSHAY Tatyapati - 1181806142
 30736 - ~~Kharije~~ PAVAN RAJENDRA - 1181806184
 30877 - ~~Sangane~~ Satish Benu - 1181806274
 30911 - ~~Shinde~~ RAHUL PRAKASH - 1181805853
 30918 - ~~Shinde~~ Sachesh Valiba - 1181806146
 30920 - ~~Shinde~~ Vikram Bhanupati - 1181805864
 30466 - ~~Waje~~ AAKASH RAMDAS - ~~1181806063~~

		M	F
Open	- 08	07	01
OBC	- 29	25	04
SC	- 02	02	02
ST	- 08	07	01
NT-B	- 01	01	00
NT-C	- 06	05	01
NT-D	- 41	32	09
SBC	- 01	01	00
	<hr/>	<hr/>	<hr/>
	98	60	18



Maratha Vidya Prasarak Samaj's
G.M.D.ARTS, B.W. COMMERCE AND SCIENCE COLLEGE, SINNAR

Nashik-Poona Highway, Sinnar (Nashik)

Term End List Of Subject

Course : TYBA

Examination :

October-2017

Subject : 3275 Defense And Strategic Studies Spl-III

60

20

Page 1 of 2

SR.NO	SEAT NO	Name of Students	Marks Of Theory		Marks In words
1	TT170005	Ambekar Amol Shankar	35	12	✓
2	TT170016	Avhad Pramod Ambadas	38	13	✓
3	TT170021	Avhad Vishal Ashok	38	13	✓
4	TT170028	Bhabad Machindra Sukdeo	43	15	✓
5	TT170033	Bhalerao Sapna Kacharu	24	08	✓
6	TT170037	Bharaskar Rohini Vijay	42	14	✓
7	TT170040	Binnar Bhaskar Kacharu	47	16	✓
8	TT170041	Binnar Pooja Kailas	44	15	✓
9	TT170048	Bodke Ujwala Dilip	40	14	✓
10	TT170055	Chaudhari Akash Dinkar	46	16	✓
11	TT170060	Chavanke Sagar Suresh	45	15	✓
12	TT170067	Dagale Vijaya Gotiram	36	12	✓
13	TT170070	Darade Dhiraj Valiba	A		Ab
14	TT170072	Darade Pravin Ramrao	47	16	✓
15	TT170073	Darade Roshan Suryabhan	47	16	✓
16	TT170075	Daware Sagar Ramdas	38	13	✓
17	TT170076	Daware Sima Nivrutti	16	06	✓
18	TT170081	Dhoble Akshay Gorakhnath	34	12	✓
19	TT170094	Gaikwad Akshay Sanjay	41	14	✓
20	TT170095	Gaikwad Avinash Baburao	33	11	✓
21	TT170109	Gite Navnath Bhagwan	A		Ab
22	TT170112	Gite Vaibhav Dilip	44	15	✓
23	TT170113	Golesar Sandip Dnyaneshwar	29	10	✓
24	TT170114	Gophane Vilas Bhaskar	46	16	✓
25	TT170128	Jadhav Kamini Balasaheb	27	09	✓
26	TT170130	Jadhav Madhuri Amruta	48	16	✓
27	TT170147	Kadbhane Amol Dattatray	35	12	✓
28	TT170148	Kadbhane Nilesh Baban	29	10	✓
29	TT170159	Kamble Ravindra Tulashiram	39	13	✓
30	TT170162	Karad Ravindra Ranganath	39	13	✓
31	TT170167	Kasar Samadhan Sonyabapu	35	12	✓
32	TT170172	Katore Yogesh Shantaram	44	15	✓
33	TT170186	Kulathe Jagruti Vilas	31	11	✓
34	TT170192	Lokhande Sandip Laxman	35	12	✓
35	TT170193	Lonare Ashwini Nivrutti	38	13	✓



Maratha Vidya Prasarak Samaj's
G.M.D.ARTS, B.W. COMMERCE AND SCIENCE COLLEGE, SINNAR
Nashik-Poona Highway, Sinnar (Nashik)
Term End List Of Subject

Course : TYBA

Examination : October-2017

Subject : 3275 Defense And Strategic Studies Spl-III

60 20

Page 2 of 2

SR.NO	SEAT NO	Name of Students	Marks Of Theory		Marks In words
36	TT170195	Lonare Roshan Ratan	36	12	✓
37	TT170197	Londhe Tejaswini Shriram	34	12	✓
38	TT170212	Mithe Dipali Sharad	20	07	✓
39	TT170218	Navale Pankaj Balkrushna	29	10	✓
40	TT170226	Palve Vikas Bhivaji	45	15	✓
41	TT170229	Pansare Sarvada Dattu	45	15	✓
42	TT170232	Pawar Damini Rajeshwar	38	13	✓
43	TT170238	Pawar Sandip Bhaskar	30	10	✓
44	TT170245	Rajguru Kiran Balasaheb	28	10	✓
45	TT170254	Sadgir Sujata Nivrutti	42	14	✓
46	TT170258	Sahane Shubham Balasaheb	42	14	✓
47	TT170263	Saiyyad Najim Dadamiya	38	13	✓
48	TT170264	Salave Dhananjay Bhaskar	28	10	✓
49	TT170265	Salve Nilesh Dilip	27	09	✓
50	TT170266	Salve Sagar Shankar	43	15	✓
51	TT170267	Sanap Amol Ashok	39	13	✓
52	TT170282	Sangale Sarla Baban	44	15	✓
53	TT170284	Sangle Sharad Sanjay	35	12	✓
54	TT170291	Shelar Samadhan Subhash	37	13	✓
55	TT170304	Shinde Sumeet Ravindra	46	16	✓
56	TT170321	Tambe Amol Maruti	32	11	✓
57	TT170324	Tare Preety Bharat	41	14	✓
58	TT170340	Ugale Yogesh Bhaskar	39	13	✓
59	TT170365	Avhad Avinash Digambar	38	13	✓

Date :

Sign

Head Of Department

Examination Of
Chairman

TT170127 - Jadhav Hemant Uttam - 37

13

✓

31128 - Dive Rohan sumi - 1181607330

31222 - ✓ Sadgiri Ramnath Rajaram - 1181607419

✓ ~~Dade~~ Dhiraj Valiba - Ab

✓ Gite Navnath Bhagwan - Ab

31477 - ✓ Jadhav Shreyesh Sudhakar - 1181607470

31514 - ✓ Paive Manoj Ananda - 1181507395



MARATHA VIDYA PRASARAK SAMAJ, NASHIK
G.M.D. ARTS, B.W. COMMERCE & SCIENCE COLLEGE, SINNAR
SINNAR Tal-SINNAR Dist-NASHIK422103 www.sinnarcollege.org
TermEnd List Of Subject

Examination :October-2018

Page 1 of 16

Course : FYBA

Subject : Defense And Strategic Studies

SR.NO	SEAT NO	Name of Students	Marks Of Internal	20	Marks Inwords
1	FYBA180001	Abhale Minanath Ashok	42	14	
2	FYBA180003	Agre Mayur Santosh	29	10	
3	FYBA180004	Ahire Mrunali Manik	19	06	
4	FYBA180005	Ahire Poonam Vinayak	46	15	
5	FYBA180006	Ambekar Ashwini Anil	28	09	
6	FYBA180007	Ambekar Maya Bhauseth	38	13	
7	FYBA180008	Ambekar Rushikesh Sudhakar	17	06	
8	FYBA180009	Ambekar Vrushali Bhausheth	33	11	
9	FYBA180010	Ambole Yogesh Sanjay	37	12	
10	FYBA180011	Anap Aditya Indrabhan	28	09	
11	FYBA180012	Anap Gauri Indrabhan	24	08	
12	FYBA180014	Andhale Nilesh Raghunath	09	03	
13	FYBA180015	Ansari Jasmin Nabab	46	15	
14	FYBA180016	Arote Chetan Dilip	28	09	
15	FYBA180019	Avhad Ajay Ganpat	25	08	
16	FYBA180020	Avhad Akash Sharad	46	15	
17	FYBA180021	Avhad Akash Somnath	48	16	
18	FYBA180022	Avhad Akshay Punja	AB	AB	
19	FYBA180023	Avhad Arti Ramesh	33	11	
20	FYBA180026	Avhad Ganesh Vijay	49	16	
21	FYBA180029	Avhad Mohini Ramu	25	08	
22	FYBA180030	Avhad Mukta Bhimraj	49	16	
23	FYBA180031	Avhad Nikita Ganpat	15	05	
24	FYBA180032	Avhad Nitin Sampat	40	13	
25	FYBA180033	Avhad Pankaj Bandu	39	13	
26	FYBA180036	Avhad Rohini Devram	37	12	
27	FYBA180041	Avhad Saurabh Arjun	16	05	
28	FYBA180043	Avhad Shubham Vasant	24	08	
29	FYBA180045	Avhad Sonali Sudam	46	15	
30	FYBA180046	Avhad Vaishali Dada	41	14	
31	FYBA180048	Avhad Vaishnavi Navnath	31	10	
32	FYBA180050	Avhad Yogita Dilip	48	16	
33	FYBA180053	Bairagi Dnyaneshwari Laxmandas	45	15	



MARATHA VIDYA PRASARAK SAMAJ, NASHIK
G.M.D. ARTS, B.W. COMMERCE & SCIENCE COLLEGE, SINNAR
SINNAR Tal-SINNAR Dist-NASHIK422103 www.sinnarcollege.org
TermEnd List Of Subject

Course : FYBA

Examination :October-2018

Subject : Defense And Strategic Studies

Page 2 of 16

SR.NO	SEAT NO	Name of Students	Marks Of Internal		Marks Inwords
34	FYBA180055	Bairagi Shriram Rameshwar	09	03	
35	FYBA180057	Bangar Rahul Dagu	08	03	
36	FYBA180059	Benake Sarika Balasaheb	36	12	
37	FYBA180062	Bhabad Aniket Shivaji	36	12	
38	FYBA180064	Bhabad Tushar Ganpat	26	09	
39	FYBA180065	Bhagwat Rohini Baban	43	14	
40	FYBA180066	Bhalerao Harshada Dnyaneshwar	33	11	
41	FYBA180068	Bhalerao Pradnya Zumbarnath	20	07	
42	FYBA180069	Bhalerao Suraj Sunil	49	16	
43	FYBA180072	Bhalerao Vrishali Bharat	36	12	
44	FYBA180073	Bhalsingh Amit Gulab	34	11	
45	FYBA180074	Bhamre Rutvik Santosh	17	06	
46	FYBA180075	Bhandkar Darshana Dattatray	34	11	
47	FYBA180077	Bhangare Kojagiri Nandu	07	02	
48	FYBA180078	Bharmal Vilas Dnyaneshwar	28	09	
49	FYBA180079	Bharti Ashutosh Suresh	48	16	
50	FYBA180081	Bhise Shubham Dhanaji	12	04	
51	FYBA180085	Bhor Sameer Sampat	30	10	
52	FYBA180087	Binnar Kiran Subhash	35	12	
53	FYBA180088	Binnar Madhuri Kailas	49	16	
54	FYBA180089	Binnar Narayan Madhukar	30	10	
55	FYBA180090	Binnar Nitin Ambadas	12	04	
56	FYBA180091	Binnar Priyanka Maruti	42	14	
57	FYBA180092	Binnar Sachin Laxman	38	13	
58	FYBA180093	Binnar Sunanda Balu	40	13	
59	FYBA180094	Binnar Vijay Baban	35	12	
60	FYBA180095	Bochre Pooja Sanjay	43	14	
61	FYBA180096	Bodake Rahul Balu	14	05	
62	FYBA180097	Bodake Roshan Arun	AB	AB	
63	FYBA180098	Bodake Santosh Dashrath	18	06	
64	FYBA180099	Bodake Suraj Sampat	10	03	
65	FYBA180100	Bodake Vikram Shivaji	AB	AB	
66	FYBA180101	Bodke Aarti Kacheshwar	04	01	



MARATHA VIDYA PRASARAK SAMAJ, NASHIK
G.M.D. ARTS, B.W. COMMERCE & SCIENCE COLLEGE, SINNAR
SINNAR Tal-SINNAR Dist-NASHIK422103 www.sinnarcollege.org
TermEnd List Of Subject

Course : FYBA

Examination :October-2018

Subject : Defense And Strategic Studies

Page 3 of 16

SR.NO	SEAT NO	Name of Students	Marks Of Internal		Marks Inwords
67	FYBA180102	Bodke Abhijit Ganpat	04	01	
68	FYBA180103	Bodke Akshay Prabhakar	29	10	
69	FYBA180104	Bodke Dnyaneshwar Vitthal	13	04	
70	FYBA180105	Bodke Gaurav Navnath	33	11	
71	FYBA180106	Bodke Pragati Nana	43	14	
72	FYBA180107	Bodke Priyanka Bharat	49	16	
73	FYBA180108	Bodke Rushikesh Suryabhan	13	04	
74	FYBA180109	Bodake Rutik Ambadas	AB	AB	
75	FYBA180110	Bodke Sangam Somnath	44	15	
76	FYBA180111	Bodke Shubhangi Narayan	39	13	
77	FYBA180112	Bogir Madhuri Dattu	35	12	
78	FYBA180113	Bogir Sunita Santu	32	11	
79	FYBA180115	Borhade Swati Damu	45	15	
80	FYBA180116	Bule Komal Sharad	49	16	
81	FYBA180118	Chakor Abhishek Vasant	AB	AB	
82	FYBA180122	Chaudhari Jayesh Pradip	25	08	
83	FYBA180123	Chavan Malika Bhausaheb	27	09	
84	FYBA180124	Chavan Tushar Dattu	44	15	
85	FYBA180127	Chavanke Anuja Dnyaneshwar	45	15	
86	FYBA180128	Chavanke Jayshree Bhausaheb	45	15	
87	FYBA180129	Chavanke Pallavi Ashok	38	13	
88	FYBA180131	Chewale Sandesh Vasudev	38	13	
89	FYBA180132	Chothave Amruta Pravin	28	09	
90	FYBA180134	Dagale Amol Ratan	28	09	
91	FYBA180135	Dagale Archana Sitaram	47	16	
92	FYBA180137	Dagale Suvarna Keshav	29	10	
93	FYBA180139	Damale Supriya Ramesh	24	08	
94	FYBA180141	Darade Pravin Ganpat	33	11	
95	FYBA180143	Darade Tushar Sahadu	02	01	
96	FYBA180145	Daware Nikita Sampat	10	03	
97	FYBA180146	Daware Rushikesh Sanjay	27	09	
98	FYBA180147	Dawkhar Akshay Ramesh	39	13	
99	FYBA180148	Dawkhar Sanket Sahebrao	17	06	



Course : FYBA

Examination :October-2018

Subject : Defense And Strategic Studies

Page 4 of 16

SR.NO	SEAT NO	Name of Students	Marks Of Internal		Marks Inwords
100	FYBA180149	Deshmukh Kunal Balu	AB	AB	
101	FYBA180150	Deshmukh Neha Shriram	39	13	
102	FYBA180155	Dharam Rushikesh Dattatray	37	12	
103	FYBA180156	Dhepale Dipali Savkar	50	17	
104	FYBA180157	Dhepale Gurunath Subhash	AB	AB	
105	FYBA180159	Dholi Bharat Rajaram	31	10	
106	FYBA180160	Dhonnar Ajay Trambak	14	05	
107	FYBA180161	Dhumal Gaurav Sunil	31	10	
108	FYBA180163	Dighole Mangesh Piraji	12	04	
109	FYBA180164	Dighole Prashant Govind	31	10	
110	FYBA180165	Dive Rushikesh Gautam	42	14	
111	FYBA180169	Dongardive Gaurav Eknath	04	01	
112	FYBA180171	Dukare Mayur Balasaheb	26	09	
113	FYBA180173	Dusa Avinash Ambadas	12	04	
114	FYBA180174	Fodase Swati Bhima	32	11	
115	FYBA180178	Gadakh Urmila Shivaji	42	11	
116	FYBA180180	Gadekar Gayatri Akshaynath	39	13	
117	FYBA180181	Gahile Ajay Radhakisan	31	10	
118	FYBA180184	Gaikwad Priti Ratan	42	14	
119	FYBA180185	Gaikwad Tejas Pravin	30	10	
120	FYBA180186	Gajare Vimal Vasant	50	17	
121	FYBA180188	Gangurde Nilam Shivaji	24	08	
122	FYBA180189	Gangurde Samadhan Tanaji	40	13	
123	FYBA180191	Gare Ram Namdev	00	00	
124	FYBA180192	Gavande Kavita Yadav	43	14	
125	FYBA180193	Gawali Avinash Dnyaneshwar	24	08	
126	FYBA180194	Gawande Sagar Subhash	18	06	
127	FYBA180195	Gaware Roshan Balu	18	06	
128	FYBA180196	Gaware Roshni Balu	29	10	
129	FYBA180197	Gaware Rushikesh Ashok	16	05	
130	FYBA180198	Gaware Vinod Vitthal	AB	AB	
131	FYBA180200	Gayakwad Santosh Maruti	24	08	
132	FYBA180201	Ghare Ashwini Khandu	48	16	



Course : FYBA

Examination :October-2018

Subject : Defense And Strategic Studies

Page 5 of 16

SR.NO	SEAT NO	Name of Students	Marks Of Internal		Marks Inwords
133	FYBA180203	Ghegadmal Raj Prakash	25	08	
134	FYBA180204	Ghegadmal Sushil Sunil	08	03	
135	FYBA180206	Ghuge Rahul Subhash	38	13	
136	FYBA180207	Ghuge Sachin Dashrath	AB	AB	
137	FYBA180208	Ghuge Samir Sanjay	08	03	
138	FYBA180209	Ghuge Sanjay Kisan	48	16	
139	FYBA180210	Ghuge Shubham Shivaji	09	03	
140	FYBA180211	Ghuge Swapnil Baban	09	03	
141	FYBA180213	Ghumare Akshay Sanjay	24	08	
142	FYBA180217	Gite Samadhan Vishnu	09	03	
143	FYBA180218	Gite Sudarshan Dasharath	12	04	
144	FYBA180220	Gite Tushar Somnath	10	03	
145	FYBA180222	Gode Kausabai Kashinath	24	08	
146	FYBA180223	Golesar Aakash Devidas	10	03	
147	FYBA180226	Golesar Vidya Suresh	24	08	
148	FYBA180227	Gophane Gorakshanath Ranganath	11	04	
149	FYBA180228	Gophane Malika Kisan	17	06	
150	FYBA180229	Gophane Sandip Khandu	17	06	
151	FYBA180230	Gophane Suresh Valiba	33	11	
152	FYBA180231	Gophane Vanita Dhondiram	24	08	
153	FYBA180234	Gurakule Machhindra Dada	15	05	
154	FYBA180236	Gurule Pooja Sadashiv	16	05	
155	FYBA180239	Hagawane Aarati Ratan	AB	AB	
156	FYBA180240	Hambre Dipak Sukdev	15	05	
157	FYBA180241	Hande Vinayak Murlidhar	28	09	
158	FYBA180242	Handge Rushikesh Dnyaneshwar	14	05	
159	FYBA180247	Hullule Vaishali Dadabhau	28	08	
160	FYBA180248	Jadhav Ajay Narayan	28	09	
161	FYBA180249	Jadhav Archana Papat	29	10	
162	FYBA180250	Jadhav Avinash Dnyaneshwar	28	09	
163	FYBA180251	Jadhav Kalpna Pandurang	28	09	
164	FYBA180252	Jadhav Ketan Sudhakar	AB	AB	
165	FYBA180253	Jadhav Mukund Manohar	20	07	



MARATHA VIDYA PRASARAK SAMAJ, NASHIK
G.M.D. ARTS, B.W. COMMERCE & SCIENCE COLLEGE, SINNAR
SINNAR Tal-SINNAR Dist-NASHIK422103 www.sinnarcollege.org
TermEnd List Of Subject

Course : FYBA

Examination :October-2018

Subject : Defense And Strategic Studies

Page 6 of 16

SR.NO	SEAT NO	Name of Students	Marks Of Internal		Marks Inwords
166	FYBA180254	Jadhav Nilesh Sitaram	37	12	
167	FYBA180255	Jadhav Pooja Ramnath	09	03	
168	FYBA180256	Jadhav Pramod Sanjay	16	06	
169	FYBA180257	Jadhav Pramod Shivaji	10	03	
170	FYBA180258	Jadhav Rajendra Bhausahab	AB	AB	
171	FYBA180262	Jadhav Shubhangi Mahendra	24	08	
172	FYBA180263	Jadhav Sumit Khandu	AB	AB	
173	FYBA180264	Jadhav Surekha Prabhakar	11	04	
174	FYBA180265	Jadhav Tejas Vishnu	39	13	
175	FYBA180266	Jadhav Ujjwala Ramchandra	42	14	
176	FYBA180267	Jadhav Vaibhav Suryabhan	AB	AB	
177	FYBA180268	Jadhav Vishal Sanjay	17	06	
178	FYBA180270	Jagtap Jijabai Vikas	26	09	
179	FYBA180272	Jagtap Pallavi Vijay	47	16	
180	FYBA180273	Jagtap Pradip Kisan	39	13	
181	FYBA180274	Jagtap Pramod Dnyaneshwar	28	09	
182	FYBA180279	Jedgule Ganesh Uttam	28	09	
183	FYBA180280	Jedgule Vikas Pandurang	08	03	
184	FYBA180281	Jondhale Rohini Shivaji	33	11	
185	FYBA180282	Jori Pornima Sanjay	25	08	
186	FYBA180283	Jorvekar Rutika Dipak	50	17	
187	FYBA180287	Kadbane Shital Bhausahab	44	15	
188	FYBA180288	Kakad Akash Balasaheb	24	08	
189	FYBA180289	Kakad Amol Sunil	09	03	
190	FYBA180293	Kakad Madhuri Sanjay	31	10	
191	FYBA180298	Kakad Sanket Shivaji	48	16	
192	FYBA180299	Kale Bhagyashri Uttam	32	11	
193	FYBA180300	Kale Priyanka Bhausahab	AB	AB	
194	FYBA180302	Kale Rohini Bastiram	29	10	
195	FYBA180304	Kanadi Pritish Nivrutti	AB	AB	
196	FYBA180305	Kanadi Sadhana Dnyaneshwar	AB	AB	
197	FYBA180306	Kandekar Mahesh Rajendra	15	05	
198	FYBA180307	Kandke Ganesh Arun	14	05	



MARATHA VIDYA PRASARAK SAMAJ, NASHIK
G.M.D. ARTS, B.W. COMMERCE & SCIENCE COLLEGE, SINNAR
SINNAR Tal-SINNAR Dist-NASHIK422103 www.sinnarcollege.org
TermEnd List Of Subject

Course : FYBA

Examination :October-2018

Subject : Defense And Strategic Studies

Page 7 of 16

SR.NO	SEAT NO	Name of Students	Marks Of Internal		Marks Inwords
199	FYBA180308	Kankate Shubham Rajaram	36	12	
200	FYBA180310	Kapadi Dnyaneshwar Baban	39	13	
201	FYBA180311	Kapse Rohit Santosh	AB	AB	
202	FYBA180312	Karad Jyoti Anil	38	13	
203	FYBA180313	Karad Komal Dattu	38	13	
204	FYBA180314	Karad Sanjana Chintaman	51	17	
205	FYBA180315	Karad Sunil Dagu	AB	AB	
206	FYBA180316	Karad Vaishali Bhaskar	39	13	
207	FYBA180318	Karvande Vinod Bhagvat	AB	AB	
208	FYBA180319	Kasar Kiran Vilas	40	13	
209	FYBA180320	Katale Pratiksha Dilip	16	05	
210	FYBA180321	Katarnavare Balasaheb Sitaram	AB	AB	
211	FYBA180324	Katkade Rohini Dhananjay	39	13	
212	FYBA180326	Kavate Nitin Govind	24	08	
213	FYBA180330	Kedar Vitthal Baban	28	09	
214	FYBA180335	Khairnar Amol Ramkrushan	13	04	
215	FYBA180336	Khairnar Kirti Vijay	43	14	
216	FYBA180338	Khairwar Nandini Jangbahadur	28	09	
217	FYBA180340	Kharje Vishal Dnyaneshwar	AB	AB	
218	FYBA180342	Khatale Amar Vijay	28	09	
219	FYBA180345	Khatale Sachin Valiba	25	08	
220	FYBA180346	Khetade Dipak Tanaji	40	13	
221	FYBA180347	Khetade Puja Balvant	29	10	
222	FYBA180348	Khetade Rohini Bhagwan	41	14	
223	FYBA180349	Khetade Savita Ramnath	39	13	
224	FYBA180350	Khetade Shital Shamrao	28	09	
225	FYBA180351	Khetade Suraj Manaji	12	04	
226	FYBA180353	Khodake Samadhan Abaji	28	09	
227	FYBA180354	Khule Mayuri Narayan	34	11	
228	FYBA180355	Khule Swapnil Arun	25	08	
229	FYBA180357	Kokate Rohit Madhukar	05	02	
230	FYBA180358	Kokate Seema Minnath	35	12	
231	FYBA180364	Kulthe Prajakta Vilas	34	11	



MARATHA VIDYA PRASARAK SAMAJ, NASHIK
G.M.D. ARTS, B.W. COMMERCE & SCIENCE COLLEGE, SINNAR
SINNAR Tal-SINNAR Dist-NASHIK422103 www.sinnarcollege.org
TermEnd List Of Subject

Course : FYBA

Examination :October-2018

Subject : Defense And Strategic Studies

Page 8 of 16

SR.NO	SEAT NO	Name of Students	Marks Of Internal		Marks Inwords
232	FYBA180365	Kunde Madhuri Shankar	38	13	
233	FYBA180366	Kunde Usha Eknath	29	10	
234	FYBA180367	Kurhade Mahesh Kantaram	38	13	
235	FYBA180368	Kurhade Ranjana Shiwaji	50	17	
236	FYBA180373	Lad Rushikesh Balasaheb	27	09	
237	FYBA180374	Lokhande Amit Vijay	24	08	
238	FYBA180378	Lonare Deepali Rajaram	38	13	
239	FYBA180379	Lonare Kamini Rajendra	42	14	
240	FYBA180381	Londhe Archana Dattatray	39	13	
241	FYBA180382	Londhe Pooja Pandurang	AB	AB	
242	FYBA180383	Londhe Roshan Balasaheb	04	01	
243	FYBA180384	Londhe Sagar Rajendra	AB	AB	
244	FYBA180385	Madage Sharad Kalu	09	03	
245	FYBA180387	Mali Amol Bhaurao	36	12	
246	FYBA180389	Mali Devendra Shankar	33	11	
247	FYBA180393	Mali Snehal Dnyaneshwar	24	08	
248	FYBA180396	Mandale Krushna Jagan	33	11	
249	FYBA180398	Mandlik Nitin Ganpat	34	11	
250	FYBA180399	Mandole Urmila Bhagvan	40	13	
251	FYBA180400	Marsale Mahesh Raju	09	03	
252	FYBA180401	Marsale Sonal Raju	17	06	
253	FYBA180404	Mengal Nilam Hiraman	28	09	
254	FYBA180406	Mhaske Vaibhav Maruti	24	08	
255	FYBA180407	Mitthe Pratiksha Bholanath	24	08	
256	FYBA180408	Mogare Maya Rohidas	15	05	
257	FYBA180409	More Anuja Shivaji	42	14	
258	FYBA180410	More Navnath Valu	42	14	
259	FYBA180412	More Swati Vilas	14	05	
260	FYBA180413	Muradnar Krushna Kailas	15	05	
261	FYBA180414	Murkute Monali Ganpat	35	12	
262	FYBA180415	Murkute Shital Ravsaheb	38	13	
263	FYBA180416	Murkute Suraj Machhindra	26	09	
264	FYBA180417	Nagare Ashwini Dattatray	32	11	



MARATHA VIDYA PRASARAK SAMAJ, NASHIK
G.M.D. ARTS, B.W. COMMERCE & SCIENCE COLLEGE, SINNAR
SINNAR Tal-SINNAR Dist-NASHIK422103 www.sinnarcollege.org
TermEnd List Of Subject

Course : FYBA

Examination :October-2018

Subject : Defense And Strategic Studies

Page 9 of 16

SR.NO	SEAT NO	Name of Students	Marks Of Internal		Marks Inwords
265	FYBA180418	Nagare Ganesh Kondaji	AB	AB	
266	FYBA180419	Nagare Shubham Sharad	36	12	
267	FYBA180420	Naik Narendra Vijay	24	08	
268	FYBA180421	Naik Sanket Mahesh	00	00	
269	FYBA180422	Nannaware Vikram Narayan	24	08	
270	FYBA180425	Nathe Saurabh Shivaji	27	09	
271	FYBA180426	Nawale Dattatray Bhanudas	56	19	
272	FYBA180428	Nimbalkar Dnyanashwar Ravsaheb	00	00	
273	FYBA180432	Pachore Prasad Vishnu	12	04	
274	FYBA180433	Pachore Vandana Bharat	29	10	
275	FYBA180434	Pagar Dnyaneshwar Somnath	43	14	
276	FYBA180435	Pagar Harshal Balu	24	08	
277	FYBA180430	Palve Pooja Vilas	45	15	
278	FYBA180442	Pangarkar Pratik Prakash	03	01	
279	FYBA180443	Pansare Gokul Uttam	AB	AB	
280	FYBA180444	Pansare Swati Maruti	48	16	
281	FYBA180445	Pardeshi Yash Dipak	24	08	
282	FYBA180446	Pathade Mayuri Sopan	34	11	
283	FYBA180448	Pathan Ashrab Pirahemad	24	08	
284	FYBA180452	Pathave Sarika Balu	48	16	
285	FYBA180457	Pawar Akash Arun	13	04	
286	FYBA180459	Pawar Akshay Sadashiv	12	04	
287	FYBA180460	Pawar Ashvini Satish	27	09	
288	FYBA180462	Pawar Ganesh Vishnu	27	09	
289	FYBA180463	Pawar Mayuri Ramesh	34	11	
290	FYBA180464	Pawar Monika Shivaji	29	10	
291	FYBA180466	Pawar Puja Babu	25	08	
292	FYBA180467	Pawar Rahul Kundalik	33	11	
293	FYBA180468	Pawar Rupali Balu	43	14	
294	FYBA180469	Pawar Rushikesh Bhausaheb	33	11	
295	FYBA180471	Pawar Sagar Arun	24	08	
296	FYBA180472	Pawar Sandeep Rohidas	10	03	
297	FYBA180473	Pawar Sandip Balkushna	25	08	



MARATHA VIDYA PRASARAK SAMAJ, NASHIK
G.M.D. ARTS, B.W. COMMERCE & SCIENCE COLLEGE, SINNAR
SINNAR Tal-SINNAR Dist-NASHIK422103 www.sinnarcollege.org
TermEnd List Of Subject

Course : FYBA

Examination :October-2018

Subject : Defense And Strategic Studies

Page 10 of 16

SR.NO	SEAT NO	Name of Students	Marks Of Internal		Marks Inwords
298	FYBA180475	Pawar Surekha Bapu	AB	AB	
299	FYBA180476	Pawar Swapnali Dattu	27	09	
300	FYBA180477	Pawar Swati Laxamn	35	12	
301	FYBA180480	Pedhekar Aakash Ankush	00	00	
302	FYBA180482	Pomnar Dinesh Waliba	16	05	
303	FYBA180484	Rakh Amol Dattu	28	09	
304	FYBA180487	Revgade Kirti Suresh	32	11	
305	FYBA180488	Revgade Krushna Ganpat	28	09	
306	FYBA180489	Revgade Priyanka Pandurang	39	13	
307	FYBA180490	Revgade Sagar Devidas	34	11	
308	FYBA180491	Revgade Suraj Bhagwan	27	09	
309	FYBA180492	Revgade Suresh Subhash	25	08	
310	FYBA180493	Revgade Vishal Rajaram	AB	AB	
311	FYBA180494	Rupwate Ujjawala Nivrutti	29	10	
312	FYBA180496	Sadgir Ajay Balasaheb	24	08	
313	FYBA180497	Sadgir Gayatri Khanderao	46	15	
314	FYBA180498	Sadgir Kajal Valmik	29	10	
315	FYBA180500	Sadgir Nitin Dattu	24	08	
316	FYBA180501	Sadgir Rahul Bharat	29	10	
317	FYBA180502	Sadgir Samadhan Nivrutti	34	11	
318	FYBA180503	Sadgir Vitthal Balasaheb	03	01	
319	FYBA180505	Said Pooja Bhaskar	54	18	
320	FYBA180506	Saiyyad Kajal Ismail	45	15	
321	FYBA180508	Salake Rupali Bhaskar	30	10	
322	FYBA180509	Salave Priyanka Shankar	25	08	
323	FYBA180510	Salave Sanket Milind	25	08	
324	FYBA180511	Salunke Kailas Bhausaheb	24	08	
325	FYBA180515	Salve Vaishali Ransaheb	27	09	
326	FYBA180518	Sanap Pradip Bhausaheb	08	03	
327	FYBA180519	Sanap Prathamesh Sudam	36	12	
328	FYBA180521	Sanap Sagar Vithoba	36	12	
329	FYBA180523	Sanap Shubham Shankar	36	12	
330	FYBA180524	Sangale Manisha Arun	31	10	



MARATHA VIDYA PRASARAK SAMAJ, NASHIK
G.M.D. ARTS, B.W. COMMERCE & SCIENCE COLLEGE, SINNAR
SINNAR Tal-SINNAR Dist-NASHIK422103 www.sinnarcollege.org
TermEnd List Of Subject

Course : FYBA

Examination :October-2018

Subject : Defense And Strategic Studies

Page 11 of 16

SR.NO	SEAT NO	Name of Students	Marks Of Internal		Marks Inwords
331	FYBA180525	Sangale Pooja Chandrkant	49	16	
332	FYBA180526	Sangale Poonam Chintaman	24	08	
333	FYBA180533	Sangale Vishal Madhukar	24	08	
334	FYBA180534	Sangle Varshabai Annasaheb	48	16	
335	FYBA180538	Sasane Sadanand Shivaji	14	05	
336	FYBA180539	Sawant Rajesh Kiran	36	12	
337	FYBA180541	Shaikh Arabaj Sikandar	11	04	
338	FYBA180542	Shaikh Aspiya Nisar	48	16	
339	FYBA180543	Shaikh Hashema Kaleem	51	17	
340	FYBA180545	Shaikh Kajal Salim	42	14	
341	FYBA180547	Shelake Akshay Rajaram	24	08	
342	FYBA180549	Shelar Macchindra Bhanudas	24	08	
343	FYBA180550	Shelar Mayuri Gangaram	48	16	
344	FYBA180560	Shinde Gaurav Vilas	29	10	
345	FYBA180562	Shinde Kanchan Deepak	13	04	
346	FYBA180563	Shinde Mangala Ramesh	26	09	
347	FYBA180566	Shinde Pooja Daulat	44	15	
348	FYBA180573	Shinde Rupali Arun	AB	AB	
349	FYBA180576	Shinde Savita Subhash	37	12	
350	FYBA180579	Shinde Sima Shivram	38	13	
351	FYBA180581	Shinde Suvarna Bhaskar	47	16	
352	FYBA180582	Shinde Vaibhav Minanath	08	03	
353	FYBA180583	Shirole Atul Prabhakar	14	05	
354	FYBA180585	Shirole Sagar Shivaji	13	04	
355	FYBA180586	Shirsat Atul Shivaji	25	08	
356	FYBA180587	Shirsat Karan Balasaheb	37	12	
357	FYBA180588	Shirsat Kishor Bhima	36	12	
358	FYBA180589	Shirsat Vikas Annasaheb	37	12	
359	FYBA180591	Shirsath Kajal Balasaheb	35	12	
360	FYBA180598	Sirsat Sagar Madhukar	24	08	
361	FYBA180601	Sonawane Dhiraj Ashok	26	09	
362	FYBA180602	Sonawane Ganesh Ramdas	46	15	
363	FYBA180603	Sonawane Ganraj Prakash	AB	AB	



MARATHA VIDYA PRASARAK SAMAJ, NASHIK
G.M.D. ARTS, B.W. COMMERCE & SCIENCE COLLEGE, SINNAR
SINNAR Tal-SINNAR Dist-NASHIK422103 www.sinnarcollege.org
TermEnd List Of Subject

Course : FYBA

Examination :October-2018

Subject : Defense And Strategic Studies

Page 12 of 16

SR.NO	SEAT NO	Name of Students	Marks Of Internal		Marks Inwords
364	FYBA180604	Sonawane Gayatri Ashok	44	15	
365	FYBA180606	Sonawane Kajal Somnath	36	12	
366	FYBA180607	Sonawane Kajal Umesh	13	04	
367	FYBA180608	Sonawane Kanchan Suresh	36	12	
368	FYBA180610	Sonawane Pallavi Dnyaneshwar	48	16	
369	FYBA180611	Sonawane Pramod Bhaskar	30	10	
370	FYBA180613	Sonawane Rushikesh Popat	25	08	
371	FYBA180614	Sonawane Rushikesh Yuwaraj	AB	AB	
372	FYBA180615	Sonawane Sarika Rajaram	25	08	
373	FYBA180618	Songal Akshay Sanjay	24	08	
374	FYBA180621	Surase Shubhangi Sukhdeo	24	08	
375	FYBA180623	Tajane Shital Trambak	40	13	
376	FYBA180626	Talpe Laxmi Tryambak	16	05	
377	FYBA180628	Tambe Gayatri Devram	41	14	
378	FYBA180629	Tambe Payal Tatyasaheb	37	13	
379	FYBA180630	Tambe Rohini Balu	41	14	
380	FYBA180631	Tambe Sachin Pandharinath	05	02	
381	FYBA180632	Tambe Saurabh Sanjay	14	05	
382	FYBA180633	Tambe Swati Balnath	41	14	
383	FYBA180636	Tapase Swapnil Suresh	06	02	
384	FYBA180637	Tapse Kartiki Dattatray	30	10	
385	FYBA180638	Tapse Vaishnavi Sanjay	28	09	
386	FYBA180642	Thakare Sarika Keshav	46	15	
387	FYBA180643	Thok Dhanshri Uddhav	AB	AB	
388	FYBA180644	Thok Sachin Uddhav	31	10	
389	FYBA180645	Thombare Kiran Sunil	39	13	
390	FYBA180648	Thorat Yogesh Prakesh	24	08	
391	FYBA180651	Tungar Swapnil Shivnath	AB	AB	
392	FYBA180652	Tupe Ashvini Uttam	13	04	
393	FYBA180653	Tupe Jyoti Raju	27	09	
394	FYBA180654	Ubale Yogesh Devidas	AB	AB	
395	FYBA180655	Ugale Harshal Rajendra	24	08	
396	FYBA180656	Ughade Ganesh Rajendra	24	08	



MARATHA VIDYA PRASARAK SAMAJ, NASHIK
G.M.D. ARTS, B.W. COMMERCE & SCIENCE COLLEGE, SINNAR
SINNAR Tal-SINNAR Dist-NASHIK422103 www.sinnarcollege.org
TermEnd List Of Subject

Course : FYBA

Examination :October-2018

Subject : Defense And Strategic Studies

Page 13 of 16

SR.NO	SEAT NO	Name of Students	Marks Of Internal		Marks Inwords
397	FYBA180657	Ughade Kailas Arjun	28	09	
398	FYBA180660	Vaidya Akshay Kacheshwar	24	08	
399	FYBA180665	Vinchu Pravinkumar Ramesh	AB	AB	
400	FYBA180666	Vyavahare Ganesh Pandurang	31	10	
401	FYBA180667	Wagh Dhanashri Arjun	28	09	
402	FYBA180670	Wagh Mangal Vishnu	51	17	
403	FYBA180671	Wagh Prajka Sampat	24	08	
404	FYBA180672	Wagh Pravin Haridas	25	08	
405	FYBA180673	Wahane Shubham Sunil	24	08	
406	FYBA180674	Waje Akshay Vitthal	24	08	
407	FYBA180675	Waje Nikita Ramhari	37	13	
408	FYBA180676	Waje Sushant Shrihari	40	13	
409	FYBA180679	Waman Sachin Somnath	24	08	
410	FYBA180680	Warandal Komal Kishor	24	08	
411	FYBA180681	Warghade Ravinath Manga	38	13	
412	FYBA180682	Warungase Amol Popat	30	10	
413	FYBA180683	Warungase Dattu Madhukar	46	15	
414	FYBA180684	Warungase Gayatri Dnyaneshwar	38	13	
415	FYBA180685	Warungase Manisha Pandhari	41	14	
416	FYBA180686	Warungase Maya Arjun	54	18	
417	FYBA180688	Warungase Rahul Shivaji	AB	AB	
418	FYBA180690	Warungase Vaibhav Kacharu	26	09	
419	FYBA180691	Warungase Vaishnavi Shantaram	42	14	
420	FYBA180697	Zagade Shraddha Balasaheb	16	05	
421	FYBA180698	Adhav Avadhut Mahendra	07	03	
422	FYBA180699	Agalawe Sonali Ashok	10	03	
423	FYBA180700	Ambole Umesh Sanjay	24	08	
424	FYBA180701	Avhad Saguna Sudam	24	08	
425	FYBA180702	Avhad Vaibhav Sanjay	14	05	
426	FYBA180703	Aware Shreyash Dinkar	06	03	
427	FYBA180704	Bande Rupali Ramdas	06	03	
428	FYBA180705	Bansode Dipali Savliram	24	08	
429	FYBA180706	Bhabad Mahesh Ananda	35	12	



Course : FYBA

Examination :October-2018

Subject : Defense And Strategic Studies

Page 14 of 16

SR.NO	SEAT NO	Name of Students	Marks Of Internal		Marks Inwords
430	FYBA180707	Bhangare Seema Raju	10	03	
431	FYBA180708	Bhise Pooja Ramchandra	52	17	
432	FYBA180709	Bodke Kirti Lahanu	50	17	
433	FYBA180710	Bodke Pallavi Arun	26	09	
434	FYBA180711	Bodke Pooja Chandrabhan	29	10	
435	FYBA180712	Bodke Sagar Mohan	24	08	
436	FYBA180713	Bodke Tushar Mohan	18	06	
437	FYBA180715	Bodke Vrushali Dnyaneshwar	24	08	
438	FYBA180716	Chavanke Yogita Suryabhan	30	10	
439	FYBA180717	Darade Rahul Ganpat	27	09	
440	FYBA180719	Daware Archana Ramdas	28	09	
441	FYBA180720	Daware Monika Dattu	24	08	
442	FYBA180721	Daware Rohini Parashram	26	09	
443	FYBA180723	Deshmukh Komal Sanjay	25	08	
444	FYBA180724	Deshmukh Mayuri Dilip	AB	AB	
445	FYBA180725	Dhangar Pratik Ambu	AB	AB	
446	FYBA180726	Dholi Nilam Kisan	32	11	
447	FYBA180727	Gadakh Shubham Kailas	15	05	
448	FYBA180728	Gangad Madhuri Punja	37	12	
449	FYBA180729	Ghode Akash Sudam	24	08	
450	FYBA180730	Ghotekar Rahul Kailas	13	04	
451	FYBA180731	Ghuge Swati Subhash	33	11	
452	FYBA180732	Ghule Dnyaneshwar Savaliram	10	03	
453	FYBA180733	Girhe Mohan Ganpat	34	11	
454	FYBA180734	Gite Pradip Popat	14	05	
455	FYBA180735	Gode Durga Ankush	16	05	
456	FYBA180736	Gophane Sunita Bhausaheb	27	09	
457	FYBA180737	Gulve Sangita Valu	50	17	
458	FYBA180738	Gurule Manjusha Sharad	45	15	
459	FYBA180739	Hagawane Prashant Rajaram	27	09	
460	FYBA180740	Jachak Nilesh Bhaskar	42	14	
461	FYBA180741	Jadhav Priyanka Shivaji	08	03	
462	FYBA180742	Jagtap Sanmit Suresh	08	03	



MARATHA VIDYA PRASARAK SAMAJ, NASHIK
G.M.D. ARTS, B.W. COMMERCE & SCIENCE COLLEGE, SINNAR
SINNAR Tal-SINNAR Dist-NASHIK422103 www.sinnarcollege.org
TermEnd List Of Subject

Course : FYBA

Examination :October-2018

Subject : Defense And Strategic Studies

Page 15 of 16

SR.NO	SEAT NO	Name of Students	Marks Of Internal		Marks Inwords
463	FYBA180743	Jorve Chirag Nivrutti	28	09	
464	FYBA180745	Kunde Rupali Khandu	40	13	
465	FYBA180746	Kunde Surekha Namdev	50	17	
466	FYBA180752	Palve Pooja Ashok	40	13	
467	FYBA180753	Pangarkar Shubham Bhimraj	41	14	
468	FYBA180754	Patole Vaibhav Khanderao	41	14	
469	FYBA180755	Pawar Abhijit Dattatray	24	08	
470	FYBA180756	Pawar Ajay Hiranman	24	08	
471	FYBA180757	Pawar Akash Narhari	31	10	
472	FYBA180758	Pawar Gayatri Rajesh	25	08	
473	FYBA180760	Pawar Manisha Dnyaneshwar	26	09	
474	FYBA180762	Pawar Rahul Kailas	06	03	
475	FYBA180764	Pawar Suraj Kisan	14	05	
476	FYBA180766	Rathod Sachin Arjun	25	08	
477	FYBA180769	Sabale Rushikesh Bhivaji	24	08	
478	FYBA180770	Sadgir Jaya Bhaskar	39	13	
479	FYBA180772	Sanap Vikram Uttam	36	12	
480	FYBA180773	Sangale Urmila Baburao	41	14	
481	FYBA180776	Shinde Ram Narayan	34	01	
482	FYBA180779	Shinde Yogesh Ramdas	13	04	
483	FYBA180780	Shirsat Akash Subhash	02	01	
484	FYBA180784	Suryawanshi Shubham Madhusudan	24	08	
485	FYBA180785	Tupe Suraj Valu	32	11	
486	FYBA180786	Ugale Aishwarya Narayan	33	11	
487	FYBA180787	Ugale Ashabai Kachru	29	10	
488	FYBA180790	Waghmode Sagar Vithoba	26	09	
489	FYBA180791	Warungase Akash Popat	28	09	
490	FYBA180792	Warungase Rohini Kishor	24	08	
491	FYBA180793	Mali Pooja Sanjay	41	14	
492	FYBA180796	Khairwar Radha Ratnesh	18	06	
493	FYBA180797	Mali Vaibhav Arun	34	11	
494	FYBA180798	Khandge Pallavi Kailas	24	08	
495	FYBA180799	Khambayat Naina Nitin	28	09	



MARATHA VIDYA PRASARAK SAMAJ, NASHIK
G.M.D. ARTS, B.W. COMMERCE & SCIENCE COLLEGE, SINNAR
SINNAR Tal-SINNAR Dist-NASHIK422103 www.sinnarcollege.org
TermEnd List Of Subject

Course : FYBA

Examination : October-2018

Subject : Defense And Strategic Studies

Page 16 of 16

SR.NO	SEAT NO	Name of Students	Marks Of Internal		Marks In words
496	FYBA180800	Khetade Kajal Sopan	48	16	
497	FYBA180801	Katkade Atish Dhananjay	16	05	
498	FYBA180804	Jondhale Pravin Kacharu	25	08	
499	FYBA180805	Londhe Mayur Sanjay	24	08	
500	FYBA180806	Tambe Vaibhav Annasaheb	24	08	
501	FYBA180807	Mehetre Sandeep Dileep	42	12	
502	FYBA180808	Medhe Nilottam Ramesh	29	10	
503	FYBA180809	More Ritik Rajesh	24	08	
504	FYBA180810	Mengal Nisha Eknath	45	15	
505	FYBA180811	Mundhe Ashwini Sanjay	27	09	
506	FYBA180814	Kale Rutuja Nitin	14	05	
507	FYBA180815	Darade Sarala Suresh	41	14	
508	FYBA180816	Sanap Rushikesh Ashok			
509	FYBA180818	Lonare Sakshi Suresh			
510	FYBA180819	Gunjal Dhiraj Sanjay			
511	FYBA180821	Ghode Rushikesh Ganpat	19	06	
512	FYBA180822	Gite Sandip Navnath	25	08	

Date :

Sign
Khetade Kajal Sopan
5/11/18

Head Of Department

Prof. R.V. Pawar

Examination
Chairman

180317 Kardile Pratik Anun 18 06



Course : SYBA S-1

Examination :October-2018

Subject : DEFENCE & STRATEGIC STUDIES SPL. PAPER I 60

Page 1 of 4

SR.NO	SEAT NO	Name of Students	Marks Of Internal	20	Marks Inwords
1	SYBA180001	Aadhangale Mayur Ravindra	41	14	
2	SYBA180004	Adsare Bhaulal Subhash	49	17	
3	SYBA180005	Agivale Jaya Thamaji	39	13	
4	SYBA180009	Ambekar Tushar Sanjay	36	12	
5	SYBA180012	Avhad Abhishek Sudam	39	13	
6	SYBA180013	Avhad Adesh Somnath	45	15	
7	SYBA180017	Avhad Ashwini Navnath	40	14	
8	SYBA180020	Avhad Kushal Balasaheb	32	11	
9	SYBA180023	Avhad Ramesh Madhukar	46	16	
10	SYBA180025	Avhad Sanket Santosh	46	16	
11	SYBA180027	Avhad Shankar Krushna	43	15	
12	SYBA180031	Avhad Vilas Kashinath	48	16	
13	SYBA180041	Bhabad Shubham Madhukar	35	12	
14	SYBA180045	Bhalerao Akshay Dnyaneshwar	36	12	
15	SYBA180046	Bhalerao Anuj Ashok	45	15	
16	SYBA180051	Bharti Akshay Ambadas	45	15	
17	SYBA180065	Bodke Nivrutti Dnyaneshwar	48	16	
18	SYBA180072	Chandore Rahul Bhausahab	37	13	
19	SYBA180073	Chandore Shubham Sanjay	45	15	
20	SYBA180082	Dagale Navnath Shankar	49	17	
21	SYBA180089	Darade Shubham Rajaram	50	17	
22	SYBA180090	Darade Tejas Kailas	48	16	
23	SYBA180100	Dhoble Sonali Kedarnath	40	14	
24	SYBA180101	Dholi Amol Popat	37	13	
25	SYBA180102	Dholi Chetan Subhash	41	14	
26	SYBA180103	Dholi Vishal Ashok	45	15	
27	SYBA180109	Dodke Ravindra Digambar	41	14	
28	SYBA180111	Dube Mahendra Valmik	41	14	
29	SYBA180120	Gade Nikhil Balasaheb	48	16	
30	SYBA180121	Gade Saurabh Indrabhan	48	16	
31	SYBA180124	Gagare Ashish Vijay	40	14	
32	SYBA180132	Gawali Sunny Dattatray	41	14	
33	SYBA180133	Ghegadmal Aniket Arun	A		



TermEnd List Of Subject

Course : SYBA

Examination :October-2018

Subject : DEFENCE & STRATEGIC STUDIES SPL. PAPER I

60 20

Page 2 of 4

SR.NO	SEAT NO	Name of Students	Marks Of Internal		Marks In words
34	SYBA180138	Ghorpade Pooja Ramesh	49	17	
35	SYBA180140	Ghotekar Vishal Annasaheb	44	15	
36	SYBA180141	Ghuge Archana Suresh	35	12	
37	SYBA180142	Ghuge Sandesh Rajesh	48	16	
38	SYBA180143	Ghule Amol Subhash	51	17	
39	SYBA180145	Gite Akshay Annasaheb	41	14	
40	SYBA180151	Golesar Pratik Haribhau	47	16	
41	SYBA180153	Gophane Kailas Bhaskar	48	16	
42	SYBA180161	Gunjal Bhausaheb Samadhan	A		
43	SYBA180162	Gunjal Rahul Sahebrao	17	06	
44	SYBA180163	Gunjal Sagar Santosh	46	16	
45	SYBA180165	Gurule Pavan Punja	39	13	
46	SYBA180182	Jadhav Nitin Valmik	40	14	
47	SYBA180188	Jadhav Suraj Sanjay	49	17	
48	SYBA180189	Jadhav Suraj Tanaji	41	14	
49	SYBA180196	Jaybhaye Santosh Navnath	40	14	
50	SYBA180197	Jedgule Chetan Uttam	49	17	
51	SYBA180198	Jedgule Pravin Rohidas	13	05	
52	SYBA180202	Joravar Jivan Anil	44	15	
53	SYBA180207	Kakad Nilesh Vijay	48	16	
54	SYBA180213	Kandalkar Sapna Narayan	49	17	
55	SYBA180214	Kandalkar Tushar Narayan	45	15	
56	SYBA180218	Karad Anil Popat	44	15	
57	SYBA180219	Karad Ganesh Shankar	45	15	
58	SYBA180220	Karad Nitin Shriram	41	14	
59	SYBA180222	Kardak Adarsha Prakash	44	15	
60	SYBA180225	Katarnaware Ajay Suryabhan	36	12	
61	SYBA180226	Kate Ajay Baburao	38	13	
62	SYBA180227	Kathale Akshay Dattu	39	13	
63	SYBA180228	Katkade Shubham Dattatraya	A		
64	SYBA180233	Khadke Rajshree Vishnu	34	12	
65	SYBA180239	Khatale Pravin Gangaram	36	12	
66	SYBA180243	Khetade Vaibhav Chandu	40	14	



MARATHA VIDYA PRASARAK SAMAJ, NASHIK
G.M.D. ARTS, B.W. COMMERCE & SCIENCE COLLEGE, SINNAR
SINNAR Tal-SINNAR Dist-NASHIK422103 www.sinnarcollege.org
TermEnd List Of Subject

Course : SYBA

Examination :October-2018

Subject : DEFENCE & STRATEGIC STUDIES SPL. PAPER I 60

Page 3 of 4

SR.NO	SEAT NO	Name of Students	Marks Of Internal	20	Marks Inwords
67	SYBA180255	Kshatriya Rushikesh Kishor	45	15	
68	SYBA180258	Kurane Pratik Bhagawan	49	17	
69	SYBA180265	Lokhande Durgesh Sanjay	44	15	
70	SYBA180266	Lonare Adarsh Suresh	47	16	
71	SYBA180267	Lonare Akshay Dnyaneshwar	34	12	
72	SYBA180268	Lonare Akshay Madhav	43	15	
73	SYBA180269	Lonare Rameshwar Sopan	46	16	
74	SYBA180270	Londhe Ganesh Bhaskar	47	16	
75	SYBA180271	Mali Amol Uttam	41	14	
76	SYBA180272	Mali Ashvini Bhagwan	40	14	
77	SYBA180273	Mali Monali Ashok	47	16	
78	SYBA180281	Meshram Sanket Namdevrao	36	12	
79	SYBA180286	Mulani Avesh Liyakat	40	14	
80	SYBA180288	Muradnar Ashwini Gorakhnath	49	17	
81	SYBA180290	Murkute Yogesh Dilip	44	15	
82	SYBA180299	Narode Samadhan Balasaheb	A		
83	SYBA180301	Navale Rahul Shamrao	29	10	
84	SYBA180302	Navse Prathamesh Sanjay	24	08	
85	SYBA180303	Nawale Sarita Bhanudas	49	17	
86	SYBA180310	Patil Krushna Bhausahab	44	15	
87	SYBA180316	Pawar Mahesh Shivaji	46	16	
88	SYBA180320	Pawar Satish Vijay	45	15	
89	SYBA180321	Pawar Yogesh Balkrushna	A		
90	SYBA180323	Pinjari Shahadab Rubab	40	14	
91	SYBA180329	Revgade Kiran Dhondiram	A		
92	SYBA180331	Rupvate Akash Raju	50	17	
93	SYBA180336	Sadgir Hirabai Rajaram	48	16	
94	SYBA180338	Sagar Shivam Sanjay	26	09	
95	SYBA180339	Sahane Manoj Bajunath	09	03	
96	SYBA180340	Sahane Rushikesh Balasaheb	46	16	
97	SYBA180342	Said Vaibhav Shankar	46	16	
98	SYBA180348	Sanap Punam Chintamani	38	13	
99	SYBA180352	Sanap Swapnil Sadashiv	44	15	
	275	Mali sudam shantaram	45	15	



MARATHA VIDYA PRASARAK SAMAJ, NASHIK
G.M.D. ARTS, B.W. COMMERCE & SCIENCE COLLEGE, SINNAR
SINNAR Tal-SINNAR Dist-NASHIK422103 www.sinnarcollege.org
TermEnd List Of Subject

Course : SYBA

Examination : October-2018

Subject : DEFENCE & STRATEGIC STUDIES SPL. PAPER I 60

Page 4 of 4

SR.NO	SEAT NO	Name of Students	Marks Of Internal	20	Marks In words
100	SYBA180357	Sangale Manoj Dattu	43	15	
101	SYBA180364	Sangle Aruna Tukaram	43	15	
102	SYBA180365	Sangle Gaurav Vilas	49	17	
103	SYBA180372	Shaikh Almas Dagubhai	49	17	
104	SYBA180379	Shelke Akash Ramdas	43	15	
105	SYBA180382	Shinde Kajal Vilas	45	15	
106	SYBA180383	Shinde Mahesh Madhukar	49	17	
107	SYBA180389	Shinde Sachin Pandharinath	49	17	
108	SYBA180407	Sonawane Savita Suresh	45	15	
109	SYBA180430	Thok Kunal Bhagwat	12	04	
110	SYBA180443	Ughade Rahul Bhimrao	28	10	
111	SYBA180447	Vinchu Sagar Shankar	A		
112	SYBA180449	Wagh Kaveri Sunil	49	17	
113	SYBA180451	Wagh Ramkisan Sahebrao	A		
114	SYBA180452	Wagh Vinod Ramesh	47	16	
115	SYBA180453	Waje Amol Sanjay	36	12	
116	SYBA180454	Waje Jyoti Dilip	46	16	
117	SYBA180461	Warandal Gayatri Dattatray	40	14	
118	SYBA180462	Warandal Gayatri Kisan	44	15	
119	SYBA180463	Warungase Kirti Khandu	45	15	
120	SYBA180464	Warungase Rushikesh Rajendra	48	16	
121	SYBA180469	Yevatakar Rahul Dattatray	43	15	
122	SYBA180473	Zute Ankita Dipakrao	41	14	
123	SYBA180476	Gawari Vijay Shankar	50	17	
124	SYBA180478	Jadhav Sagar Bhanudas	33	11	
125	SYBA180487	Sonawane Rushikesh Eknath	08	03	
126	SYBA180490	Sonawane Maya Dattatray	37	13	
Date :	4/9/18	Avhad A Balasahel	49	17	

Sign

Head Of Department

Examination Of
Chairman



MARATHA VIDYA PRASARAK SAMAJ, NASHIK
G.M.D. ARTS, B.W. COMMERCE & SCIENCE COLLEGE, SINNAR
SINNAR Tal-SINNAR Dist-NASHIK422103 www.sinnarcollege.org

TermEnd List Of Subject

Course : SYBA G2

Examination :October-2018

Subject : DEFENCE & STRATEGIC STUDIES GEN. PAPER 60

Page 1 of 8

SR.NO	SEAT NO	Name of Students	Marks Of Internal	20	Marks Inwords
1	SYBA180001	Aadhangale Mayur Ravindra	43	15	
2	SYBA180004	Adsare Bhaulal Subhash	49	17	
3	SYBA180005	Agivale Jaya Thamaji	29	10	
4	SYBA180008	Ambekar Poonam Ramesh	42	14	
5	SYBA180009	Ambekar Tushar Sanjay	36	12	
6	SYBA180010	Ankar Sujata Kisan	39	13	
7	SYBA180012	Avhad Abhishek Sudam	28	10	
8	SYBA180013	Avhad Adesh Somnath	44	15	
9	SYBA180016	Avhad Ashitosh Vilas	47	16	
10	SYBA180017	Avhad Ashwini Navnath	37	13	
11	SYBA180020	Avhad Kushal Balasaheb	40	14	
12	SYBA180021	Avhad Navnath Anil	49	17	
13	SYBA180022	Avhad Punam Dattaram	48	16	
14	SYBA180023	Avhad Ramesh Madhukar	48	16	
15	SYBA180024	Avhad Sanjay Ramdas	27	09	
16	SYBA180025	Avhad Sanket Santosh	45	15	
17	SYBA180027	Avhad Shankar Krushna	44	15	
18	SYBA180031	Avhad Vilas Kashinath	47	16	
19	SYBA180033	Bahirat Rupali Babanbhai	45	15	
20	SYBA180035	Bairagi Mukund Goraksha	46	16	
21	SYBA180038	Baviskar Pranali Sunil	32	11	
22	SYBA180041	Bhabad Shubham Madhukar	31	11	
23	SYBA180042	Bhagat Dattu Rama	A		
24	SYBA180045	Bhalerao Akshay Dnyaneshwar	20	07	
25	SYBA180046	Bhalerao Anuj Ashok	49	17	
26	SYBA180047	Bhalerao Kavita Sunil	45	15	
27	SYBA180048	Bhalerao Roshani Shekhar	32	11	
28	SYBA180051	Bharti Akshay Ambadas	36	12	
29	SYBA180052	Bhise Kaveri Kailas	50	17	
30	SYBA180053	Bhise Nisha Kailas	49	17	
31	SYBA180054	Bhise Usha Kailas	49	17	
32	SYBA180064	Bodke Bhagyashri Somnath	50	17	
33	SYBA180065	Bodke Nivrutti Dnyaneshwar			



Course : SYBA

Examination :October-2018

Subject : DEFENCE & STRATEGIC STUDIES GEN. PAPER 60

Page 2 of 8

SR.NO	SEAT NO	Name of Students	Marks Of Internal	20	Marks Inwords
34	SYBA180069	Buchkul Ashwini Bharat	46	16	
35	SYBA180070	Chakor Ashvini Ashok	48	16	
36	SYBA180072	Chandore Rahul Bhausaheb	43	15	
37	SYBA180073	Chandore Shubham Sanjay	47	16	
38	SYBA180075	Chaudhari Harshada Ashok	49	17	
39	SYBA180076	Chaudhari Prajakta Namdeo	45	15	
40	SYBA180078	Chavan Sahil Dilip	48	16	
41	SYBA180079	Chavanke Bhagyashree Shantaram	47	16	
42	SYBA180081	Dagale Mohan Chandrabhan	47	16	
43	SYBA180082	Dagale Navnath Shankar	47	16	
44	SYBA180083	Dagale Shivani Bhanudas	50	17	
45	SYBA180084	Dagale Vandana Suresh	50	17	
46	SYBA180085	Damase Sonali Vijay	47	16	
47	SYBA180086	Darade Deepak Valiba	45	15	
48	SYBA180089	Darade Shubham Rajaram	48	16	
49	SYBA180090	Darade Tejas Kailas	49	17	
50	SYBA180096	Dharam Ashwini Kailas	51	17	
51	SYBA180097	Dharam Pooja Vilas	51	17	
52	SYBA180100	Dhoble Sonali Kedarnath	45	15	
53	SYBA180101	Dholi Amol Papat	46	16	
54	SYBA180102	Dholi Chetan Subhash	45	15	
55	SYBA180103	Dholi Vishal Ashok	47	16	
56	SYBA180105	Dhule Rani Kachru	50	17	
57	SYBA180107	Dighe Vrushali Sahebrao	48	16	
58	SYBA180108	Dighole Ashwini Vijay	49	17	
59	SYBA180109	Dodke Ravindra Digambar	48	16	
60	SYBA180111	Dube Mahendra Valmik	49	17	
61	SYBA180115	Gadakh Neesha Pandurang	48	16	
62	SYBA180120	Gade Nikhil Balasaheb	39	13	
63	SYBA180121	Gade Saurabh Indrabhan	32	11	
64	SYBA180124	Gagare Ashish Vijay	41	14	
65	SYBA180128	Gandhas Shital Sanjay	44	15	
66	SYBA180129	Ganjave Pravin Baban	42	14	



Course : SYBA

Examination :October-2018

Subject : DEFENCE & STRATEGIC STUDIES GEN. PAPER 60

Page 3 of 8

SR.NO	SEAT NO	Name of Students	Marks Of Internal	20	Marks Inwords
67	SYBA180130	Gare Rahul Ashok	A		
68	SYBA180132	Gawali Sunny Dattatray	35	12	
69	SYBA180133	Ghegadmal Aniket Arun	A		
70	SYBA180135	Ghegadmal Neha Sunil	A 50	17	
71	SYBA180138	Ghorpade Pooja Ramesh	44	15	
72	SYBA180140	Ghotekar Vishal Annasaheb	40	14	
73	SYBA180141	Ghuge Archana Suresh	38	13	
74	SYBA180142	Ghuge Sandesh Rajesh	45	15	
75	SYBA180143	Ghule Amol Subhash	47	16	
76	SYBA180144	Girhe Kamal Somnath	44	15	
77	SYBA180145	Gite Akshay Annasaheb	30	10	
78	SYBA180147	Gite Mahesh Valiba	42	14	
79	SYBA180149	Gite Yogita Vilas	47	16	
80	SYBA180150	Gode Varsha Maruti	A		
81	SYBA180151	Golesar Pratik Haribhau	48	16	
82	SYBA180152	Golesar Priya Kiran	42	14	
83	SYBA180153	Gophane Kailas Bhaskar	47	16	
84	SYBA180154	Gophane Sunita Balasaheb	48	16	
85	SYBA180155	Gophane Varsha Rajendra	A 38	13	
86	SYBA180161	Gunjal Bhausaheb Samadhan	A		
87	SYBA180162	Gunjal Rahul Sahebrao	24	08	
88	SYBA180163	Gunjal Sagar Santosh	48	16	
89	SYBA180164	Gunjal Usha Nandu	38	13	
90	SYBA180165	Gurule Pavan Punja	39	13	
91	SYBA180166	Hadpe Saurabh Balu	48	16	
92	SYBA180173	Holgir Sujata Nivrutti	51	17	
93	SYBA180174	Ide Ravindra Dadabhau	40	14	
94	SYBA180175	Ilag Akash Ramdas	34	12	
95	SYBA180178	Jadhav Ajay Ramesh	A		
96	SYBA180182	Jadhav Nitin Valmik	29	10	
97	SYBA180184	Jadhav Rohini Nivrutti	38	13	
98	SYBA180188	Jadhav Suraj Sanjay	48	16	
99	SYBA180189	Jadhav Suraj Tanaji	36	12	



MARATHA VIDYA PRASARAK SAMAJ, NASHIK
G.M.D. ARTS, B.W. COMMERCE & SCIENCE COLLEGE, SINNAR
SINNAR Tal-SINNAR Dist-NASHIK422103 www.sinnarcollege.org
TermEnd List Of Subject

Course : SYBA

Examination :October-2018

Subject : DEFENCE & STRATEGIC STUDIES GEN. PAPER 60

Page 4 of 8

SR.NO	SEAT NO	Name of Students	Marks Of Internal	20	Marks Inwords
100	SYBA180193	Jagdhane Suvarna Dashrath	49	17	
101	SYBA180196	Jaybhaye Santosh Navnath	43	15	
102	SYBA180197	Jedgule Chetan Uttam	49	17	
103	SYBA180198	Jedgule Pravin Rohidas	24	08	
104	SYBA180202	Joravar Jivan Anil	43	15	
105	SYBA180206	Kakad Ankita Ramesh	42	15	
106	SYBA180207	Kakad Nilesh Vijay	41	14	
107	SYBA180211	Kale Sanket Madhav	42	14	
108	SYBA180213	Kandalkar Sapna Narayan	45	15	
109	SYBA180214	Kandalkar Tushar Narayan	50	17	
110	SYBA180218	Karad Anil Popat	43	15	
111	SYBA180219	Karad Ganesh Shankar	51	17	
112	SYBA180220	Karad Nitin Shriram	48	16	
113	SYBA180222	Kardak Adarsha Prakash	49	17	
114	SYBA180225	Katarnaware Ajay Suryabhan	38	13	
115	SYBA180226	Kate Ajay Baburao	32	11	
116	SYBA180227	Kathale Akshay Dattu	A		
117	SYBA180228	Katkade Shubham Dattatraya	A		
118	SYBA180233	Khadke Rajshree Vishnu	47	16	
119	SYBA180238	Khatale Komal Bhaskar	36	12	
120	SYBA180239	Khatale Pravin Gangaram	36	12	
121	SYBA180243	Khetade Vaibhav Chandu	47	16	
122	SYBA180244	Khetade Vrushali Hanumanta	A		
123	SYBA180251	Kokate Suraj Sanjay	38	13	
124	SYBA180253	Kolse Pallavi Kailas	A		
125	SYBA180255	Kshatriya Rushikesh Kishor	51	17	
126	SYBA180258	Kurane Pratik Bhagawan	44	15	
127	SYBA180263	Landage Kishor Ranganath	39	13	
128	SYBA180265	Lokhande Durgesh Sanjay	49	17	
129	SYBA180266	Lonare Adarsh Suresh	47	16	
130	SYBA180267	Lonare Akshay Dnyaneshwar	37	13	
131	SYBA180268	Lonare Akshay Madhav	40	14	
132	SYBA180269	Lonare Rameshwar Sopan	41	14	



MARATHA VIDYA PRASARAK SAMAJ, NASHIK
G.M.D. ARTS, B.W. COMMERCE & SCIENCE COLLEGE, SINNAR
SINNAR Tal-SINNAR Dist-NASHIK422103 www.sinnarcollege.org

TermEnd List Of Subject

Course : SYBA

Examination :October-2018

Subject : DEFENCE & STRATEGIC STUDIES GEN. PAPER

60

Page 5 of 8

SR.NO	SEAT NO	Name of Students	Marks Of Internal	20	Marks Inwords
133	SYBA180270	Londhe Ganesh Bhaskar	49	17	
134	SYBA180271	Mali Amol Uttam	49	17	
135	SYBA180272	Mali Ashvini Bhagwan	46	16	
136	SYBA180273	Mali Monali Ashok	47	16	
137	SYBA180275	Mali Sudam Shantaram	47	16	
138	SYBA180277	Mandawale Madan Nivrutti	47	16	
139	SYBA180281	Meshram Sanket Namdevrao	35	12	
140	SYBA180286	Mulani Avesh Liyakat	44	15	
141	SYBA180288	Muradnar Ashwini Gorakhnath	48	16	
142	SYBA180290	Murkute Yogesh Dilip	50	17	
143	SYBA180291	Murkute Yogita Nandu	50	17	
144	SYBA180292	Nagare Sonali Jagannath	51	17	
145	SYBA180293	Nagare Swapnil Jagannath	46	16	
146	SYBA180294	Nagare Yogita Shankar	45	15	
147	SYBA180295	Naik Valmik Shyam	44	15	
148	SYBA180296	Najgad Pradip Trambak	45	15	
149	SYBA180298	Nannaware Dipali Anil	49	17	
150	SYBA180299	Narode Samadhan Balasaheb	28	10	
151	SYBA180300	Navale Pranali Rajendra	44	15	
152	SYBA180301	Navale Rahul Shamrao	48	16	
153	SYBA180302	Navse Prathamesh Sanjay	24	08	
154	SYBA180303	Nawale Sarita Bhanudas	49	17	
155	SYBA180309	Pasalkar Darshana Ashok	45	15	
156	SYBA180310	Patil Krushna Bhausaheb	38	13	
157	SYBA180311	Patkari Faijan Anwar	49	17	
158	SYBA180312	Patole Govardhan Suryabhan	36	12	
159	SYBA180314	Pawale Yuvraj Laxman	48	16	
160	SYBA180315	Pawar Komal Tukaram	38	13	
161	SYBA180316	Pawar Mahesh Shivaji	49	17	
162	SYBA180319	Pawar Pranali Raosaheb	45	15	
163	SYBA180320	Pawar Satish Vijay	49	17	
164	SYBA180321	Pawar Yogesh Balkrushna	48	16	
165	SYBA180322	Pedekar Nitin Gopal	45	15	



MARATHA VIDYA PRASARAK SAMAJ, NASHIK
G.M.D. ARTS, B.W. COMMERCE & SCIENCE COLLEGE, SINNAR
SINNAR Tal-SINNAR Dist-NASHIK422103 www.sinnarcollege.org

TermEnd List Of Subject

Course : SYBA

Examination :October-2018

Subject : DEFENCE & STRATEGIC STUDIES GEN. PAPER 60

Page 6 of 8

SR.NO	SEAT NO	Name of Students	Marks Of Internal	20	Marks Inwords
166	SYBA180323	Pinjari Shahadab Rubab	44	15	
167	SYBA180324	Pote Shubhangi Vasant	28	10	
168	SYBA180328	Revgade Bharati Nandkishor	39	13	
169	SYBA180329	Revgade Kiran Dhondiram	41	14	
170	SYBA180331	Rupvate Akash Raju	48	16	
171	SYBA180332	Rupvate Jayshri Devram	50	17	
172	SYBA180333	Sable Prasad Sukdev	46	16	
173	SYBA180334	Sable Sahili Janardan	49	17	
174	SYBA180336	Sadgir Hirabai Rajaram	49	17	
175	SYBA180338	Sagar Shivam Sanjay	38	13	
176	SYBA180339	Sahane Manoj Bajumath	30	10	
177	SYBA180340	Sahane Rushikesh Balasaheb	45	16	
178	SYBA180342	Said Vaibhav Shankar	46	16	
179	SYBA180347	Sanap Nirmala Prabhakar	51	17	
180	SYBA180348	Sanap Punam Chintamani	50	17	
181	SYBA180352	Sanap Swapnil Sadashiv	46	16	
182	SYBA180353	Sangale Ashwini Bhausaheb	48	16	
183	SYBA180356	Sangale Kiran Khandu	42	14	
184	SYBA180357	Sangale Manoj Dattu	49	17	
185	SYBA180358	Sangale Nitin Gorakhnath	48	16	
186	SYBA180362	Sangale Shivam Madhukar	A		
187	SYBA180363	Sangale Sunil Subhash	31	11	
188	SYBA180364	Sangle Aruna Tukaram	42	14	
189	SYBA180365	Sangle Gaurav Vilas	46	16	
190	SYBA180367	Sapnar Kishor Machhindra	27	09	
191	SYBA180371	Shaik Hina Yusuf	36	12	
192	SYBA180372	Shaikh Almas Dagubhai	49	17	
193	SYBA180373	Shaikh Muskan Akil	48	16	
194	SYBA180374	Shaikh Zeenat Iqbal	47	16	
195	SYBA180379	Shelke Akash Ramdas	A		
196	SYBA180382	Shinde Kajal Vilas	46	16	
197	SYBA180383	Shinde Mahesh Madhukar	44	15	
198	SYBA180384	Shinde Minakshi Dattu	42	14	



MARATHA VIDYA PRASARAK SAMAJ, NASHIK
G.M.D. ARTS, B.W. COMMERCE & SCIENCE COLLEGE, SINNAR
SINNAR Tal-SINNAR Dist-NASHIK422103 www.sinnarcollege.org
TermEnd List Of Subject

Course : SYBA

Examination :October-2018

Subject : DEFENCE & STRATEGIC STUDIES GEN. PAPER 60

Page 7 of 8

SR.NO	SEAT NO	Name of Students	Marks Of Internal	20	Marks Inwords
199	SYBA180386	Shinde Omkar Hemant	49	17	
200	SYBA180389	Shinde Sachin Pandharinath	37	13	
201	SYBA180391	Shinde Sapana Baban	30	10	
202	SYBA180394	Shinde Trupti Vishnu	47	16	
203	SYBA180399	Shirsath Ramhari Nagu	49	17	
204	SYBA180407	Sonawane Savita Suresh	45	15	
205	SYBA180409	Sonawane Sushama Vilas	A		
206	SYBA180411	Sonawane Yashodhan Sampat	45	15	
207	SYBA180412	Songal Govinda Abaji	43	15	
208	SYBA180428	Telhure Gautam Ravindra	38	13	
209	SYBA180429	Thok Dipali Rajendra	48	16	
210	SYBA180430	Thok Kunal Bhagwat	10	04	
211	SYBA180441	Ugale Pramod Bhausaheb	48	16	
212	SYBA180443	Ughade Rahul Bhimrao	30	10	
213	SYBA180445	Varandal Sapana Bhaskar	49	17	
214	SYBA180447	Vinchu Sagar Shankar	A		
215	SYBA180449	Wagh Kaveri Sunil	49	17	
216	SYBA180450	Wagh Poonam Ashok	50	17	
217	SYBA180451	Wagh Ramkisan Sahebrao	A		
218	SYBA180452	Wagh Vinod Ramesh	48	16	
219	SYBA180453	Waje Amol Sanjay	45	15	
220	SYBA180454	Waje Jyoti Dilip	44	15	
221	SYBA180455	Waje Rani Dattatrey	46	16	
222	SYBA180459	Wamane Chetan Dinkar	35	12	
223	SYBA180460	Wamane Suraj Shivaji	28	10	
224	SYBA180461	Warandal Gayatri Dattatray	46	16	
225	SYBA180462	Warandal Gayatri Kisan	39	13	
226	SYBA180463	Warungase Kirti Khandu	42	14	
227	SYBA180464	Warungase Rushikesh Rajendra	42	14	
228	SYBA180469	Yevatakar Rahul Dattatray	47	16	
229	SYBA180471	Zade Suraj Sanjay	38	13	
230	SYBA180473	Zute Ankita Dipakrao	36	12	
231	SYBA180476	Gawari Vijay Shankar	50	17	
	477	Sadhav Dipali Sanjay	43	15	



MARATHA VIDYA PRASARAK SAMAJ, NASHIK
G.M.D. ARTS, B.W. COMMERCE & SCIENCE COLLEGE, SINNAR
SINNAR Tal-SINNAR Dist-NASHIK422103 www.sinnarcollege.org
TermEnd List Of Subject

Course : SYBA

Examination :October-2018

Subject : DEFENCE & STRATEGIC STUDIES GEN. PAPER

60 20

Page 8 of 8

SR.NO	SEAT NO	Name of Students	Marks Of Internal		Marks Inwords
232	SYBA180478	Jadhav Sagar Bhanudas	38	13	
233	SYBA180487	Sonawane Rushikesh Eknath	13	05	
234	SYBA180490	Sonawane Maya Dattatray	A		
Date :		Shinde Sagar Balasahab - 41		14	
		Anhad Avinash Balasahab - 44		15	
	Sign	Head Of Department			Examination Of Chairman



MARATHA VIDYA PRASARAK SAMAJ, NASHIK
G.M.D. ARTS, B.W. COMMERCE & SCIENCE COLLEGE, SINNAR
SINNAR Tal-SINNAR Dist-NASHIK422103 www.sinnarcollege.org
TermEnd List Of Subject

Course : TYBA

S-3

Examination :October-2018

Subject : DEFENCE & STRATEGIC STUDIES SPL.PAPER III

60

Page 1 of 3

SR.NO	SEAT NO	Name of Students	Marks Of Internal	20	Marks Inwords
1	0001	Dhatrak Rajendra Nandu			
2	TYBA180002	Aher Shubham Sitaram	A		
3	TYBA180016	Avhad Pravin Sampat	49	17	
4	TYBA180018	Avhad Rahul Subhash	48	16	
5	TYBA180027	Avhad Sushant Bharat	48	16	
6	TYBA180029	Avhad Vaishali Pandurang	41	14	
7	TYBA180033	Bairagi Dnyaneshwar Dattatray	31	11	
8	TYBA180035	Belote Rajendra Dnyandeo	43	15	
9	TYBA180036	Bhabad Yogesh Rambhau	44	15	
10	TYBA180041	Bhale Anil Tulashiram	38	13	
11	TYBA180043	Bhalerao Nisarg Bhaskar	50	17	
12	TYBA180049	Binnar Akash Dilip	A		
13	TYBA180050	Binnar Jyoti Kailas	44	15	
14	TYBA180053	Binnar Sampat Govind	49	17	
15	TYBA180054	Binnar Yogesh Maruti	A		
16	TYBA180055	Bodake Prathamesh Digambar	44	15	
17	TYBA180056	Bodake Vaibhav Eknath	34	12	
18	TYBA180057	Bodke Devendra Kiran	48	16	
19	TYBA180061	Borhade Vijay Sopan	38	13	
20	TYBA180062	Burkul Kanchan Madhukar	49	17	
21	TYBA180064	Chakor Samir Dagadu	41	14	
22	TYBA180067	Chavanke Sagar Parsharam	41	14	
23	TYBA180070	Dagale Ravindra Mukund	48	16	
24	TYBA180071	Darade Aarti Dattu	43	15	
25	TYBA180072	Darade Ajit Suresh	41	14	
26	TYBA180074	Darade Rahul Madhukar	45	15	
27	TYBA180076	Darade Vishal Vishanu	A		
28	TYBA180077	Daware Ajit Sudam	49	17	
29	TYBA180084	Dive Pratibha Popat	38	13	
30	TYBA180085	Dive Sudhir Vijay	40	14	
31	TYBA180087	Fartale Amol Prakash	27	09	
32	TYBA180098	Ghuge Sonal Namdev	45	15	
33	TYBA180099	Ghuge Swapnil Vasant	18	06	



TermEnd List Of Subject

Course : TYBA

Examination :October-2018

Subject : DEFENCE & STRATEGIC STUDIES SPL.PAPER III 60

Page 2 of 3

SR.NO	SEAT NO	Name of Students	Marks Of Internal	20	Marks Inwords
34	TYBA180101	Giri Laxman Baburao	49	17	
35	TYBA180108	Golesar Roshan Balu	30	10	
36	TYBA180113	Gumbade Gorakshnath Vitthal	48	16	
37	TYBA180119	Jadhav Manoj Shankar	49	17	
38	TYBA180122	Jadhav Rushikesh Dnyaneshwar	34	12	
39	TYBA180128	Jagtap Priyanka Uddhav	49	17	
40	TYBA180136	Kakad Mayur Kisan	37	13	
41	TYBA180143	Kandalkar Suresh Kashinath	44	15	
42	TYBA180145	Kangane Sachin Balu	A		
43	TYBA180146	Karad Mahesh Baburao	41	14	
44	TYBA180148	Karad Vaibhav Sukdev	36	12	
45	TYBA180154	Kedar Sagar Suresh	46	16	
46	TYBA180159	Khetade Ankush Bandu	45	15	
47	TYBA180191	Nagare Ajay Bhaskar	45	15	
48	TYBA180211	Pansare Jyoti Sudam	42	14	
49	TYBA180227	Phad Sharad Laxman	45	15	
50	TYBA180238	Saiyyad Anis Rajmahmad	33	11	
51	TYBA180239	Saiyad Soyab Balam	24	08	
52	TYBA180240	Sanap Asha Ramdas	34	12	
53	TYBA180252	Sangale Rahul Sanjay	37	13	
54	TYBA180254	Sangale Sagar Jagannath	49	17	
55	TYBA180256	Sangle Savita Khandu	40	14	
56	TYBA180262	Shelar Akash Bhausaheb	40	14	
57	TYBA180282	Sonavane Sagar Somnath	48	16	
58	TYBA180295	Thorat Vijay Kashinath	35	12	
59	TYBA180309	Vise Vaibhav Bhagwan	40	14	
60	TYBA180315	Wagh Rushikesh Namdeo	49	17	
61	TYBA180317	Waje Aakash Ramdas	42	14	
62	TYBA180321	Wamane Rahul Prabhakar	44	15	
63	TYBA180323	Warungase Mahesh Ramnath	44	15	
64	TYBA180325	Zade Sagar Balu	49	17	
65	TYBA180329	Binnar Vikas Madhukar	51	17	
66	TYBA180330	Daware Shubham Ramnath	48	16	
	346	Khaoje Pavan Rajendra	36	12	
	337	Shelke Hrushikesh Shivaji	34	12	



MARATHA VIDYA PRASARAK SAMAJ, NASHIK
G.M.D. ARTS, B.W. COMMERCE & SCIENCE COLLEGE, SINNAR
SINNAR Tal-SINNAR Dist-NASHIK422103 www.sinnarcollege.org
TermEnd List Of Subject

Course : TYBA

Examination :October-2018

Subject : DEFENCE & STRATEGIC STUDIES SPL.PAPER III 60

Page 3 of 3

SR.NO	SEAT NO	Name of Students	Marks Of Internal	20	Marks Inwords
67	TYBA180347	Khetade Maya Anil	51	17	
68	TYBA180350	Londhe Vaibhav Suresh	35	12	
69	TYBA180352	Patole Akshay Prakash	41	14	
70	TYBA180356	Sanap Gaurav Dnyaneshwar	36	12	
71	TYBA180357	Shinde Snehal Anil	36	12	
72	TYBA180363	Dhatrak Rajendra Nandu	42	14	
Date :	358-	Shirsath Dnyaneshwar Patil	33	11	

Sign

Head Of Department

9/10/2018

Examination Of
Chairman



MARATHA VIDYA PRASARAK SAMAJ, NASHIK
G.M.D. ARTS, B.W. COMMERCE & SCIENCE COLLEGE, SINNAR
SINNAR Tal-SINNAR Dist-NASHIK422103 www.sinnarcollege.org
TermEnd List Of Subject

Course : TYBA

Examination :October-2018

Subject : DEFENCE AND STRATEGIC STUDIES GEN.PAPER

Page 1 of 5

SR.NO	SEAT NO	Name of Students	Marks Of Internal	20	Marks Inwords
1	0001	Dhatrak Rajendra Nandu			
2	TYBA180002	Aher Shubham Sitaram	39	13	
3	TYBA180005	Andhale Pravin Tryambak	41	14	
4	TYBA180010	Avhad Gokul Popat	44	15	
5	TYBA180015	Avhad Pooja Shivaji	28	09	
6	TYBA180016	Avhad Pravin Sampat	41	14	
7	TYBA180018	Avhad Rahul Subhash	46	15	
8	TYBA180027	Avhad Sushant Bharat	46	15	
9	TYBA180029	Avhad Vaishali Pandurang	47	16	
10	TYBA180033	Bairagi Dnyaneshwar Dattatray	26	09	
11	TYBA180035	Belote Rajendra Dnyandeo	36	12	
12	TYBA180036	Bhabad Yogesh Rambhau	42	14	
13	TYBA180037	Bhadange Ganesh Dattu	35	12	
14	TYBA180041	Bhale Anil Tulashiram	40	13	
15	TYBA180043	Bhalerao Nisarg Bhaskar	48	16	
16	TYBA180045	Bhange Nilesh Deoram	37	12	
17	TYBA180046	Bhangir Sharad Baban	41	14	
18	TYBA180047	Bharaskar Komal Prakash	49	16	
19	TYBA180049	Binnar Akash Dilip	37	12	
20	TYBA180050	Binnar Jyoti Kailas	36	12	
21	TYBA180053	Binnar Sampat Govind	49	16	
22	TYBA180055	Bodake Prathamesh Digambar	36	12	
23	TYBA180056	Bodake Vaibhav Eknath	37	12	
24	TYBA180057	Bodke Devendra Kiran	36	12	
25	TYBA180059	Bodke Prajakta Arun	AB	AB	
26	TYBA180060	Bodke Rani Chindhu	42	14	
27	TYBA180061	Borhade Vijay Sopan	AB	AB	
28	TYBA180062	Burkul Kanchan Madhukar	46	15	
29	TYBA180064	Chakor Samir Dagadu	44	15	
30	TYBA180065	Chaudhari Swati Anil	47	16	
31	TYBA180066	Chavanke Prabhakar Vishnu	49	16	
32	TYBA180067	Chavanke Sagar Parsharam	36	12	
33	TYBA180069	Dagale Ashok Nivrutti	42	14	
	180054	Binnar Yogesh Maruti	45	15	



MARATHA VIDYA PRASARAK SAMAJ, NASHIK
G.M.D. ARTS, B.W. COMMERCE & SCIENCE COLLEGE, SINNAR
SINNAR Tal-SINNAR Dist-NASHIK422103 www.sinnarcollege.org
TermEnd List Of Subject

Course : TYBA

Examination : October-2018

Subject : DEFENCE AND STRATEGIC STUDIES GEN.PAPER

Page 2 of 5

SR.NO	SEAT NO	Name of Students	Marks Of Internal		Marks Inwords
34	TYBA180070	Dagale Ravindra Mukund	42	14	
35	TYBA180071	Darade Aarti Dattu	40	13	
36	TYBA180072	Darade Ajit Suresh	44	15	
37	TYBA180073	Darade Ankush Shivaji	38	13	
38	TYBA180074	Darade Rahul Madhukar	38	13	
39	TYBA180075	Darade Sushma Shantaram	42	14	
40	TYBA180076	Darade Vishal Vishanu	36	12	
41	TYBA180077	Daware Ajit Sudam	43	14	
42	TYBA180079	Daware Shubham Sanjay	43	14	
43	TYBA180080	Daware Vasundhara Ramnath	45	15	
44	TYBA180084	Dive Pratibha Popat	30	10	
45	TYBA180085	Dive Sudhir Vijay	36	12	
46	TYBA180087	Fartale Amol Prakash	29	10	
47	TYBA180092	Gare Vishal Uttam	47	16	
48	TYBA180093	Gawali Ashwini Dnyaneshwar	39	13	
49	TYBA180098	Ghughe Sonal Namdev	AB	AB	
50	TYBA180099	Ghughe Swapnil Vasant	16	05	
51	TYBA180101	Giri Laxman Baburao	42	14	
52	TYBA180103	Gite Prasad Vijay	40	13	
53	TYBA180104	Gite Sanil Jaywantrao	32	11	
54	TYBA180106	Godse Roshan Rajaram	33	11	
55	TYBA180107	Golesar Pratiksha Dattatray	41	14	
56	TYBA180108	Golesar Roshan Balu	31	10	
57	TYBA180109	Golesar Sampada Dnyaneshwar	47	16	
58	TYBA180110	Gophane Rekha Rajaram	34	11	
59	TYBA180113	Gumbade Gorakshnath Vitthal	36	12	
60	TYBA180115	Gurule Rushikesh Shivaji	47	16	
61	TYBA180119	Jadhav Manoj Shankar	51	17	
62	TYBA180122	Jadhav Rushikesh Dnyaneshwar	44	15	
63	TYBA180124	Jadhav Sushil Vasant	37	12	
64	TYBA180128	Jagtap Priyanka Uddhav	46	15	
65	TYBA180131	Jape Mahesh Gorakh	24	08	
66	TYBA180135	Kadbhane Kajal Laxman	37	12	
	TYBA180083	Dhamale Sujata S.	37	12	



MARATHA VIDYA PRASARAK SAMAJ, NASHIK
G.M.D. ARTS, B.W. COMMERCE & SCIENCE COLLEGE, SINNAR
SINNAR Tal-SINNAR Dist-NASHIK422103 www.sinnarcollege.org
TermEnd List Of Subject

Course : TYBA

Examination :October-2018

Subject : DEFENCE AND STRATEGIC STUDIES GEN.PAPER

Page 3 of 5

SR.NO	SEAT NO	Name of Students	Marks Of Internal		Marks Inwords
67	TYBA180136	Kakad Mayur Kisan	41	14	
68	TYBA180138	Kale Mangal Arun	43	14	
69	TYBA180143	Kandalkar Suresh Kashinath	34	11	
70	TYBA180145	Kangane Sachin Balu	31	10	
71	TYBA180146	Karad Mahesh Baburao	38	13	
72	TYBA180148	Karad Vaibhav Sukdev	AB	AB	
73	TYBA180149	Kardile Aditya Kiran	44	15	
74	TYBA180150	Karpe Renuka Mohan	AB	AB	
75	TYBA180154	Kedar Sagar Suresh	29	10	
76	TYBA180158	Khatale Ashwini Arun	33	11	
77	TYBA180159	Khetade Ankush Bandu	33	11	
78	TYBA180162	Kokate Kavita Ramdas	38	13	
79	TYBA180163	Kokate Prajakta Gorakshnath	AB	AB	
80	TYBA180169	Kunde Sarjerao Bhima	37	12	
81	TYBA180176	Lehakar Yogita Rohidas	31	10	
82	TYBA180178	Lokhande Akshay Gangaram	36	12	
83	TYBA180179	Londhe Nikita Uttam	25	08	
84	TYBA180181	Mali Sheetal Sanjay	46	15	
85	TYBA180182	Malpathak Sayali Ravindra	31	10	
86	TYBA180189	Murkute Ashwini Ramdas	46	15	
87	TYBA180190	Murkute Sonali Madhav	45	15	
88	TYBA180191	Nagare Ajay Bhaskar	38	13	
89	TYBA180195	Narwade Rahul Chandramohan	47	16	
90	TYBA180205	Palaskar Arti Rajendra	47	16	
91	TYBA180211	Pansare Jyoti Sudam	45	15	
92	TYBA180215	Pardeshi Swati Jaysing	37	12	
93	TYBA180220	Patole Vishal Khandrao	41	14	
94	TYBA180227	Phad Sharad Laxman	38	13	
95	TYBA180233	Sabale Amol Sakharam	44	15	
96	TYBA180234	Sable Rahul Prakash	44	15	
97	TYBA180235	Sadgir Amol Baburao	35	12	
98	TYBA180238	Saiyyad Anis Rajmahmad	26	09	
99	TYBA180239	Saiyad Soyab Balam	24	08	
	180188	More Bhasati Waliba	40	13	
	180183	Mandalik Deepak Devram	26	09	



MARATHA VIDYA PRASARAK SAMAJ, NASHIK
G.M.D. ARTS, B.W. COMMERCE & SCIENCE COLLEGE, SINNAR
SINNAR Tal-SINNAR Dist-NASHIK422103 www.sinnarcollege.org
TermEnd List Of Subject

Course : TYBA

Examination :October-2018

Subject : DEFENCE AND STRATEGIC STUDIES GEN.PAPER

Page 4 of 5

SR.NO	SEAT NO	Name of Students	Marks Of Internal		Marks Inwords
100	TYBA180240	Sanap Asha Ramdas	41	14	
101	TYBA180245	Sanap Santosh Shankar	37	12	
102	TYBA180247	Sangale Aarti Anil	41	14	
103	TYBA180251	Sangale Rahul Raghunath	48	16	
104	TYBA180252	Sangale Rahul Sanjay	42	14	
105	TYBA180254	Sangale Sagar Jagannath	41	14	
106	TYBA180256	Sangle Savita Khandu	44	15	
107	TYBA180259	Sayad Firoj Sarfraj	46	15	
108	TYBA180260	Sayad Shabana Jalal	43	14	
109	TYBA180262	Shelar Akash Bhausahab	38	13	
110	TYBA180269	Shinde Manisha Namdev	47	16	
111	TYBA180274	Shinde Satish Uttam	49	16	
112	TYBA180279	Shirsath Komal Ramesh	36	12	
113	TYBA180282	Sonavane Sagar Somnath	47	16	
114	TYBA180283	Sonawane Akanksha Govind	34	11	
115	TYBA180285	Sonawane Nisha Bapu	36	12	
116	TYBA180286	Sonawane Pooja Dnyaneshwar	48	16	
117	TYBA180290	Sonawane Varsha Ashok	AB	AB	
118	TYBA180295	Thorat Vijay Kashinath	AB	AB	
119	TYBA180302	Ugale Vikas Kailas	31	10	
120	TYBA180309	Vise Vaibhav Bhagwan	24	08	
121	TYBA180311	Wadhawane Monali Ramnath	45	15	
122	TYBA180312	Wagh Jyoti Subhash	47	16	
123	TYBA180313	Wagh Pallavi Shridhar	46	15	
124	TYBA180314	Wagh Rupali Nivrutti	42	14	
125	TYBA180315	Wagh Rushikesh Namdeo	42	14	
126	TYBA180316	Wagh Yogita Devidas	42	14	
127	TYBA180317	Waje Aakash Ramdas	39	13	
128	TYBA180318	Waje Harshad Balu	46	15	
129	TYBA180320	Wamane Nitin HIRAMAN	45	15	
130	TYBA180321	Wamane Rahul Prabhakar	38	13	
131	TYBA180323	Warungase Mahesh Ramnath	42	14	
132	TYBA180324	Warungase Shobha Dattatry	44	15	
	180266	Shete Vaibhav Shankar	24	08	



MARATHA VIDYA PRASARAK SAMAJ, NASHIK
G.M.D. ARTS, B.W. COMMERCE & SCIENCE COLLEGE, SINNAR
SINNAR Tal-SINNAR Dist-NASHIK422103 www.sinnarcollege.org
TermEnd List Of Subject

Course : TYBA

Examination :October-2018

Subject : DEFENCE AND STRATEGIC STUDIES GEN.PAPER

Page 5 of 5

SR.NO	SEAT NO	Name of Students	Marks Of Internal		Marks Inwords
133	TYBA180325	Zade Sagar Balu	47	16	
134	TYBA180329	Binnar Vikas Madhukar	34	11	
135	TYBA180330	Daware Shubham Ramnath	48	16	
136	TYBA180336	Gurule Sagar Dattatray	41	14	
137	TYBA180342	Machkule Priya Tryambak	37	13	
138	TYBA180347	Khetade Maya Anil	51	17	
139	TYBA180349	Kasar Kiran Narhari	38	13	
140	TYBA180350	Londhe Vaibhav Suresh	39	13	
141	TYBA180352	Patole Akshay Prakash	40	13	
142	TYBA180355	Pawar Sapana Kacharu	47	16	
143	TYBA180356	Sanap Gaurav Dnyaneshwar	44	15	
144	TYBA180357	Shinde Snehal Anil	31	10	
145	TYBA180361	Ghare Harshal Chandar	32	11	
146	TYBA180363	Dhatrak Rajendra Nandu	32	11	

Date :

Sign
Khusche.DK

Head Of Department

Examination Of
Chairman

180358 Shisath Dnyaneshwar D. 25 08
180346 Khasge Pavan Rajendra 34 11
180334 Gadakh Sapna Parashram 15 05
180337 Shelke Hrushikesh Shivaji 40 13
180338 Nagare Rupali Suryabhan 45 15
180348 Kuwar Nikhil Kachru 35 12



MARATHA VIDYA PRASARAK SAMAJ, NASHIK
G.M.D. ARTS, B.W. COMMERCE & SCIENCE COLLEGE, SINNAR
SINNAR Tal-SINNAR Dist-NASHIK422103 www.sinnarcollege.org

Annual List Of Subject

Course : FYBA

Examination : March-2019

Subject : Defense And Strategic Studies

Page 1 of 15

SR.NO	SEAT NO	Name of Students	Marks Of Theory	Marks In words
1	A190001	Abhale Minanath Ashok	14	
2	A190002	Adhav Avadhut Mahendra	02	
3	A190003	Agalawe Sonali Ashok	03	
4	A190005	Agre Mayur Santosh	10	
5	A190006	Ahire Mrunali Manik	08	
6	A190007	Ahire Poonam Vinayak	15	
7	A190008	Ambekar Ashwini Anil	09	
8	A190009	Ambekar Maya Bhauserth	13	
9	A190010	Ambekar Rushikesh Sudhakar	08	
10	A190011	Ambekar Vrushali Bhauserth	11	
11	A190012	Ambole Umesh Sanjay	08	
12	A190013	Ambole Yogesh Sanjay	12	
13	A190014	Anap Aditya Indrabhan	09	
14	A190015	Anap Gauri Indrabhan	08	
15	A190016	Andhale Nilesh Raghunath	03	
16	A190017	Arote Chetan Dilip	09	
17	A190020	Avhad Ajay Ganpat	08	
18	A190021	Avhad Akash Sharad	15	
19	A190022	Avhad Akash Somnath	16	
20	A190023	Avhad Arti Ramesh	11	
21	A190025	Avhad Ganesh Vijay	16	
22	A190028	Avhad Mohini Ramu	08	
23	A190029	Avhad Mukta Bhimraj	16	
24	A190030	Avhad Nikita Ganpat	08	
25	A190031	Avhad Nitin Sampat	13	
26	A190032	Avhad Pankaj Bandu	13	
27	A190035	Avhad Rohini Devram	12	
28	A190038	Avhad Saguna Sudam	08	
29	A190040	Avhad Saurabh Arjun	08	
30	A190042	Avhad Shubham Vasant	08	
31	A190044	Avhad Sonali Sudam	15	
32	A190045	Avhad Vaibhav Sanjay	08	
33	A190046	Avhad Vaishali Dada	14	



MARATHA VIDYA PRASARAK SAMAJ, NASHIK
G.M.D. ARTS, B.W. COMMERCE & SCIENCE COLLEGE, SINNAR
SINNAR Tal-SINNAR Dist-NASHIK422103 www.sinnarcollege.org

Annual List Of Subject

Examination : March-2019

Course : FYBA

Subject : Defense And Strategic Studies

Page 2 of 15

SR.NO	SEAT NO	Name of Students	Marks Of Theory	Marks Inwords
34	A190048	Avhad Vaishnavi Navnath	10	
35	A190050	Avhad Yogita Dilip	16	
36	A190051	Aware Shreyash Dinkar	03	
37	A190053	Bairagi Dnyaneshwari Laxmandas	15	
38	A190055	Bairagi Shriram Rameshwar	03	
39	A190056	Bande Rupali Ramdas	03	
40	A190058	Bangar Rahul Dagu	03	
41	A190059	Bansode Dipali Savliram	08	
42	A190061	Benake Sarika Balasaheb	12	
43	A190064	Bhabad Aniket Shivaji	12	
44	A190065	Bhabad Mahesh Ananda	12	
45	A190067	Bhabad Tushar Ganpat	09	
46	A190068	Bhagwat Rohini Baban	14	
47	A190069	Bhalerao Harshada Dnyaneshwar	11	
48	A190071	Bhalerao Pradnya Zumbarnath	08	
49	A190072	Bhalerao Suraj Sunil	16	
50	A190074	Bhalerao Vrishali Bharat	12	
51	A190075	Bhalsingh Amit Gulab	11	
52	A190076	Bhamre Rutvik Santosh	08	
53	A190078	Bhangare Kojagiri Nandu	02	
54	A190079	Bhangare Seema Raju	03	
55	A190080	Bharmal Vilas Dnyaneshwar	09	
56	A190081	Bharti Ashutosh Suresh	16	
57	A190083	Bhise Pooja Ramchandra	17	
58	A190084	Bhise Shubham Dhanaji	08	
59	A190089	Binnar Kiran Subhash	12	
60	A190090	Binnar Madhuri Kailas	16	
61	A190091	Binnar Narayan Madhukar	10	
62	A190092	Binnar Nitin Ambadas	08	
63	A190093	Binnar Priyanka Maruti	14	
64	A190094	Binnar Sachin Laxman	13	
65	A190095	Binnar Sunanda Balu	13	
66	A190096	Binnar Vijay Baban	12	



MARATHA VIDYA PRASARAK SAMAJ, NASHIK
G.M.D. ARTS, B.W. COMMERCE & SCIENCE COLLEGE, SINNAR
SINNAR Tal-SINNAR Dist-NASHIK422103 www.sinnarcollege.org

Annual List Of Subject

Course : FYBA

Examination : March-2019

Subject : Defense And Strategic Studies

Page 3 of 15

SR.NO	SEAT NO	Name of Students	Marks Of Theory	Marks Inwords
67	A190097	Bochre Pooja Sanjay	14	
68	A190098	Bodake Rahul Balu	08	
69	A190099	Bodake Roshan Arun	AB	
70	A190100	Bodake Santosh Dashrath	08	
71	A190101	Bodake Suraj Sampat	03	
72	A190102	Bodke Aarti Kacheshwar	02	
73	A190103	Bodke Abhijit Ganpat	02	
74	A190104	Bodke Akshay Prabhakar	10	
75	A190105	Bodke Dnyaneshwar Vitthal	08	
76	A190106	Bodke Kirti Lahanu	17	
77	A190107	Bodke Pallavi Arun	09	
78	A190108	Bodke Pragati Nana	14	
79	A190109	Bodke Priyanka Bharat	16	
80	A190110	Bodke Rushikesh Suryabhan	08	
81	A190111	Bodke Sagar Mohan	08	
82	A190112	Bodke Sangam Somnath	15	
83	A190113	Bodke Shubhangi Narayan	13	
84	A190114	Bodke Tushar Mohan	08	
85	A190116	Bodke Vrushali Dnyaneshwar	08	
86	A190117	Bogir Madhuri Dattu	12	
87	A190118	Bogir Sunita Santu	11	
88	A190120	Borhade Swati Damu	15	
89	A190121	Bule Komal Sharad	16	
90	A190123	Chakor Abhishek Vasant	AB	
91	A190127	Chaudhari Jayesh Pradip	08	
92	A190128	Chavan Malika Bhausaheb	09	
93	A190129	Chavan Tushar Dattu	15	
94	A190130	Chavanake Mangesh Parasram		
95	A190133	Chavanake Anuja Dnyaneshwar	15	
96	A190134	Chavanake Jayshree Bhausaheb	15	
97	A190135	Chavanake Pallavi Ashok	13	
98	A190137	Chavanake Yogita Suryabhan	10	
99	A190138	Chewale Sandesh Vasudev	13	



MARATHA VIDYA PRASARAK SAMAJ, NASHIK
G.M.D. ARTS, B.W. COMMERCE & SCIENCE COLLEGE, SINNAR
SINNAR Tal-SINNAR Dist-NASHIK422103 www.sinnarcollege.org

Annual List Of Subject

Course : FYBA

Examination :March-2019

Subject : Defense And Strategic Studies

Page 4 of 15

SR.NO	SEAT NO	Name of Students	Marks Of Theory	Marks Inwords
100	A190139	Chothave Amruta Pravin	09	
101	A190141	Dagale Amol Ratan	09	
102	A190142	Dagale Archana Sitaram	16	
103	A190144	Dagale Suvarna Keshav	10	
104	A190146	Damale Supriya Ramesh	08	
105	A190150	Darade Sarala Suresh	14	
106	A190152	Daware Archana Ramdas	09	
107	A190154	Daware Monika Dattu	08	
108	A190155	Daware Nikita Sampat	03	
109	A190156	Daware Rohini Parashram	09	
110	A190157	Daware Rushikesh Sanjay	09	
111	A190158	Dawkhar Akshay Ramesh	13	
112	A190160	Dawkhar Sanket Sahebrao	08	
113	A190161	Deshmukh Komal Sanjay	08	
114	A190162	Deshmukh Mayuri Dilip	AB	
115	A190163	Deshmukh Neha Shriram	13	
116	A190168	Dhangar Pratik Ambu	AB	
117	A190169	Dharam Rushikesh Dattatray	12	
118	A190170	Dhepale Dipali Savkar	17	
119	A190171	Dhepale Gurunath Subhash	AB	
120	A190173	Dholi Bharat Rajaram	10	
121	A190174	Dholi Nilam Kisan	11	
122	A190175	Dhonnar Ajay Trambak	08	
123	A190176	Dhumal Gaurav Sunil	10	
124	A190177	Dighole Mangesh Piraji	08	
125	A190178	Dighole Prashant Govind	10	
126	A190179	Dive Rushikesh Gautam	14	
127	A190182	Dongardive Gaurav Eknath	02	
128	A190184	Dukare Mayur Balasaheb	09	
129	A190187	Dusa Avinash Ambadas	08	
130	A190188	Fodase Swati Bhima	11	
131	A190191	Gadakh Shubham Kailas	08	
132	A190192	Gadakh Urmila Shivaji	11	



MARATHA VIDYA PRASARAK SAMAJ, NASHIK
G.M.D. ARTS, B.W. COMMERCE & SCIENCE COLLEGE, SINNAR
SINNAR Tal-SINNAR Dist-NASHIK422103 www.sinnarcollege.org
Annual List Of Subject

Examination : March-2019

Page 5 of 15

Course : FYBA

Subject : Defense And Strategic Studies

SR.NO	SEAT NO	Name of Students	Marks Of Theory	Marks Inwords
133	A190194	Gadekar Gayatri Akshaynath	13	
134	A190195	Gahile Ajay Radhakisan	10	
135	A190197	Gaikwad Priti Ratan	14	
136	A190198	Gaikwad Tejas Pravin	10	
137	A190199	Gajare Vimal Vasant	18	
138	A190200	Gangad Madhuri Punja	12	
139	A190202	Gangurde Samadhan Tanaji	13	
140	A190204	Gavande Kavita Yadav	14	
141	A190205	Gawali Avinash Dnyaneshwar	08	
142	A190206	Gawande Sagar Subhash	08	
143	A190207	Gaware Roshan Balu	08	
144	A190208	Gaware Roshni Balu	10	
145	A190209	Gaware Rushikesh Ashok	08	
146	A190210	Ghare Ashwini Khandu	16	
147	A190212	Ghegadmal Raj Prakash	08	
148	A190213	Ghegadmal Sushil Sunil	08	
149	A190214	Ghode Akash Sudam	08	
150	A190216	Ghotekar Rahul Kailas	08	
151	A190217	Ghuge Rahul Subhash	13	
152	A190218	Ghuge Samir Sanjay	03	
153	A190219	Ghuge Sanjay Kisan	16	
154	A190220	Ghuge Shubham Shivaji	03	
155	A190221	Ghuge Swapnil Baban	03	
156	A190222	Ghuge Swati Subhash	11	
157	A190224	Ghumare Akshay Sanjay	08	
158	A190225	Girhe Mohan Ganpat	11	
159	A190227	Gite Pradip Popat	08	
160	A190229	Gite Samadhan Vishnu	08	
161	A190230	Gite Sandip Navnath	08	
162	A190231	Gite Sudarshan Dasharath	08	
163	A190233	Gite Tushar Somnath	08	
164	A190235	Gode Durga Ankush	08	
165	A190236	Gode Kausabai Kashinath	08	



MARATHA VIDYA PRASARAK SAMAJ, NASHIK
G.M.D. ARTS, B.W. COMMERCE & SCIENCE COLLEGE, SINNAR
SINNAR Tal-SINNAR Dist-NASHIK422103 www.sinnarcollege.org
Annual List Of Subject

Examination : March-2019

Page 6 of 15

Course : FYBA

Subject : Defense And Strategic Studies

SR.NO	SEAT NO	Name of Students	Marks Of Theory	Marks Inwords
166	A190239	Golesar Vidya Suresh	08	
167	A190240	Gophane Gorakshanath Ranganath	08	
168	A190241	Gophane Malika Kisan	08	
169	A190242	Gophane Sandip Khandu	08	
170	A190243	Gophane Sunita Bhausahab	09	
171	A190244	Gophane Suresh Valiba	11	
172	A190245	Gophane Vanita Dhondiram	08	
173	A190247	Gulve Sangita Valu	17	
* 174	A190248	Gunjal Dhiraj Sanjay		
175	A190249	Gurakule Machhindra Dada	08	
176	A190251	Gurule Manjusha Sharad	15	
177	A190252	Gurule Pooja Sadashiv	08	
178	A190254	Hagawane Prashant Rajaram	09	
179	A190256	Hande Vinayak Murlidhar	09	
180	A190257	Handge Rushikesh Dnyaneshwar	08	
181	A190261	Hullule Vaishali Dadabhau	08	
182	A190262	Jachak Nilesh Bhaskar	14	
183	A190263	Jadhav Ajay Narayan	09	
184	A190264	Jadhav Archana Popat	10	
185	A190265	Jadhav Avinash Dnyaneshwar	09	
186	A190266	Jadhav Kalpna Pandurang	09	
187	A190267	Jadhav Mukund Manohar	08	
188	A190268	Jadhav Nilesh Sitaram	12	
189	A190269	Jadhav Pramod Sanjay	08	
190	A190270	Jadhav Pramod Shivaji	03	
191	A190271	Jadhav Priyanka Shivaji	08	
192	A190275	Jadhav Shubhangi Mahendra	08	
193	A190276	Jadhav Sumit Khandu	AB	
194	A190277	Jadhav Tejas Vishnu	13	
195	A190278	Jadhav Ujjwala Ramchandra	14	
196	A190279	Jadhav Vaibhav Suryabhan	AB	
197	A190280	Jadhav Vishal Sanjay	08	
198	A190282	Jagtap Jijabai Vikas	09	



MARATHA VIDYA PRASARAK SAMAJ, NASHIK
G.M.D. ARTS, B.W. COMMERCE & SCIENCE COLLEGE, SINNAR
SINNAR Tal-SINNAR Dist-NASHIK422103 www.sinnarcollege.org

Annual List Of Subject

Course : FYBA

Examination : March-2019

Subject : Defense And Strategic Studies

Page 7 of 15

SR.NO	SEAT NO	Name of Students	Marks Of Theory	Marks Inwords
199	A190283	Jagtap Pallavi Vijay	16	
200	A190284	Jagtap Pradip Kisan	13	
201	A190285	Jagtap Pramod Dnyaneshwar	09	
202	A190287	Jagtap Sanmit Suresh	08	
203	A190292	Jedgule Ganesh Uttam	09	
204	A190293	Jondhale Pravin Kacharu	08	
205	A190294	Jori Pornima Sanjay	08	
206	A190295	Jorve Chirag Nivrutti	09	
207	A190296	Jorvekar Rutika Dipak	17	
208	A190300	Kadbhane Shital Bhausaheb	15	
209	A190301	Kakad Akash Balasaheb	08	
210	A190302	Kakad Amol Sunil	08	
211	A190306	Kakad Madhuri Sanjay	10	
212	A190311	Kakad Sanket Shivaji	16	
213	A190312	Kale Bhagyashri Uttam	11	
214	A190315	Kale Rohini Bastiram	10	
215	A190316	Kale Rutuja Nitin	08	
216	A190319	Kanadi Sadhana Dnyaneshwar	AB	
217	A190320	Kandekar Mahesh Rajendra	08	
218	A190321	Kandke Ganesh Arun	08	
219	A190322	Kankate Shubham Rajaram	12	
220	A190324	Kapadi Dnyaneshwar Baban	13	
221	A190325	Kapse Rohit Santosh	AB	
222	A190326	Karad Jyoti Anil	13	
223	A190327	Karad Sanjana Chintaman	17	
224	A190328	Karad Vaishali Bhaskar	13	
225	A190329	Kardile Pratik Arun	08	
226	A190330	Kasar Kiran Vilas	13	
227	A190331	Katale Pratiksha Dilip	08	
228	A190334	Katkade Atish Dhananjay	08	
229	A190335	Katkade Rohini Dhananjay	13	
230	A190337	Kavate Nitin Govind	08	
231	A190341	Kedar Vitthal Baban	09	



MARATHA VIDYA PRASARAK SAMAJ, NASHIK
G.M.D. ARTS, B.W. COMMERCE & SCIENCE COLLEGE, SINNAR
SINNAR Tal-SINNAR Dist-NASHIK422103 www.sinnarcollege.org

Annual List Of Subject

Course : FYBA

Examination : March-2019

Subject : Defense And Strategic Studies

Page 8 of 15

SR.NO	SEAT NO	Name of Students	Marks Of Theory	Marks Inwords
232	A190346	Khairnar Amol Ramkrushan	08	
233	A190347	Khairnar Kirti Vijay	14	
234	A190349	Khairwar Nandini Jangbahadur	09	
235	A190350	Khairwar Radha Ratnesh	08	
236	A190351	Khambayat Naina Nitin	09	
237	A190352	Khandge Pallavi Kailas	08	
238	A190355	Khatale Amar Vijay	09	
239	A190358	Khatale Sachin Valiba	08	
240	A190359	Khatale Samadhan Rangnath		
241	A190360	Khetade Dipak Tanaji	13	
242	A190361	Khetade Kajal Sopan	16	
243	A190362	Khetade Puja Balvant	10	
244	A190363	Khetade Rohini Bhagwan	14	
245	A190364	Khetade Savita Ramnath	13	
246	A190365	Khetade Shital Shamrao	09	
247	A190366	Khetade Suraj Manaji	08	
248	A190368	Khodake Samadhan Abaji	09	
249	A190369	Khule Mayuri Narayan	11	
250	A190370	Khule Swapnil Arun	08	
251	A190372	Kokate Rohit Madhukar	02	
252	A190373	Kokate Seema Minnath	12	
253	A190379	Kulthe Prajakta Vilas	11	
254	A190380	Kunde Madhuri Shankar	13	
255	A190381	Kunde Rupali Khandu	13	
256	A190382	Kunde Surekha Namdev	17	
257	A190383	Kunde Usha Eknath	10	
258	A190384	Kurhade Mahesh Kantaram	13	
259	A190385	Kurhade Ranjana Shiwaji	17	
260	A190389	Lad Rushikesh Balasaheb	09	
261	A190392	Lokhande Amit Vijay	08	
262	A190396	Lonare Deepali Rajaram	13	
263	A190397	Lonare Kamini Rajendra	14	
* 264	A190399	Lonare Sakshi Suresh		



MARATHA VIDYA PRASARAK SAMAJ, NASHIK
G.M.D. ARTS, B.W. COMMERCE & SCIENCE COLLEGE, SINNAR
SINNAR Tal-SINNAR Dist-NASHIK422103 www.sinnarcollege.org

Annual List Of Subject

Course : FYBA

Examination : March-2019

Subject : Defense And Strategic Studies

Page 9 of 15

SR.NO	SEAT NO	Name of Students	Marks Of Theory	Marks Inwords
265	A190400	Londhe Archana Dattatray	13	
266	A190401	Londhe Pooja Pandurang	AB	
267	A190402	Londhe Roshan Balasaheb	01	
268	A190403	Madage Sharad Kalu	03	
269	A190405	Mali Amol Bhaurao	12	
270	A190407	Mali Devendra Shankar	11	
271	A190410	Mali Pooja Sanjay	14	
272	A190412	Mali Snehal Dnyaneshwar	08	
273	A190413	Mali Vaibhav Arun	11	
274	A190414	Mandale Krushna Jagan	11	
275	A190417	Mandlik Nitin Ganpat	11	
276	A190418	Mandole Urmila Bhagvan	13	
277	A190419	Marsale Mahesh Raju	03	
278	A190420	Marsale Sonal Raju	06	
279	A190421	Medhe Nilottam Ramesh	10	
280	A190422	Mehetre Sandeep Dileep	14	
281	A190425	Mengal Nilam Hiraman	09	
282	A190426	Mengal Nisha Eknath	15	
283	A190429	Mhaske Vaibhav Maruti	08	
284	A190430	Mithe Pratiksha Bholanath	08	
285	A190431	More Anuja Shivaji	14	
286	A190432	More Navnath Valu	14	
287	A190433	More Ritik Rajesh	08	
288	A190436	More Swati Vilas	05	
289	A190437	Mundhe Ashwini Sanjay	09	
290	A190438	Muradnar Krushna Kailas	05	
291	A190439	Murkute Monali Ganpat	12	
292	A190440	Murkute Shital Raysaheb	13	
293	A190441	Murkute Suraj Machhindra	09	
294	A190442	Nagare Ashwini Dattatray	11	
295	A190443	Nagare Ganesh Kondaji	AB	
296	A190444	Nagare Shubham Sharad	12	
297	A190446	Naik Narendra Vijay	08	



MARATHA VIDYA PRASARAK SAMAJ, NASHIK
G.M.D. ARTS, B.W. COMMERCE & SCIENCE COLLEGE, SINNAR
SINNAR Tal-SINNAR Dist-NASHIK422103 www.sinnarcollege.org

Annual List Of Subject

Course : FYBA

Examination : March-2019

Subject : Defense And Strategic Studies

Page 10 of 15

SR.NO	SEAT NO	Name of Students	Marks Of Theory	Marks Inwords
298	A190447	Naik Sanket Mahesh	00	
299	A190448	Nannaware Vikram Narayan	08	
300	A190451	Nathe Saurabh Shivaji	09	
301	A190452	Nawale Dattatray Bhanudas	19	
302	A190454	Nimbalkar Dnyanashwar Ravsaheb	00	
303	A190458	Pachore Prasad Vishnu	04	
304	A190459	Pachore Vandana Bharat	10	
305	A190460	Pagar Dnyaneshwar Somnath	14	
306	A190461	Pagar Harshal Balu	08	
307	A190464	Palve Pooja Ashok	13	
308	A190465	Palve Pooja Vilas	15	
309	A190469	Pangarkar Pratik Prakash	01	
310	A190470	Pangarkar Shubham Bhimraj	14	
311	A190471	Pansare Swati Maruti	16	
312	A190472	Pardeshi Yash Dipak	08	
313	A190473	Pathade Mayuri Sopan	11	
314	A190475	Pathan Ashrab Pirahemad	08	
315	A190478	Pathave Sarika Balu	16	
316	A190483	Patole Vaibhav Khanderao	14	
317	A190484	Pawar Abhijit Dattatray	08	
318	A190485	Pawar Ajay Hiranman	08	
319	A190486	Pawar Akash Arun	04	
320	A190487	Pawar Akash Narhari	10	
321	A190489	Pawar Akshay Sadashiv	04	
322	A190490	Pawar Ashvini Satish	09	
323	A190492	Pawar Ganesh Vishnu	09	
324	A190493	Pawar Gayatri Rajesh	08	
325	A190495	Pawar Manisha Dnyaneshwar	09	
326	A190496	Pawar Mayuri Ramesh	11	
327	A190497	Pawar Monika Shivaji	10	
328	A190500	Pawar Rahul Kundalik	11	
329	A190501	Pawar Rupali Balu	14	
330	A190502	Pawar Rushikesh Bhausaheb	11	



MARATHA VIDYA PRASARAK SAMAJ, NASHIK
G.M.D. ARTS, B.W. COMMERCE & SCIENCE COLLEGE, SINNAR
SINNAR Tal-SINNAR Dist-NASHIK422103 www.sinnarcollege.org

Annual List Of Subject

Course : FYBA

Examination : March-2019

Subject : Defense And Strategic Studies

Page 11 of 15

SR.NO	SEAT NO	Name of Students	Marks Of Theory	Marks Inwords
331	A190504	Pawar Sagar Arun	08	
332	A190505	Pawar Sandip Balkushna	08	
333	A190508	Pawar Suraj Kisan	08	
334	A190510	Pawar Swapnali Dattu	09	
335	A190511	Pawar Swati Laxamn	12	
336	A190515	Pedhekar Aakash Ankush	00	
337	A190517	Pomnar Dinesh Waliba	05	
338	A190520	Rakh Amol Dattu	09	
339	A190522	Rathod Sachin Arjun	08	
340	A190523	Revgade Kirti Suresh	11	
341	A190524	Revgade Krushna Ganpat	09	
342	A190525	Revgade Priyanka Pandurang	13	
343	A190526	Revgade Sagar Devidas	11	
344	A190527	Revgade Suraj Bhagwan	09	
345	A190528	Revgade Suresh Subhash	08	
346	A190529	Rupwate Ujjawala Nivrutti	10	
347	A190531	Sabale Rushikesh Bhivaji	08	
348	A190532	Sadgir Ajay Balasaheb	08	
349	A190533	Sadgir Gayatri Khanderao	15	
350	A190534	Sadgir Jaya Bhaskar	13	
351	A190535	Sadgir Kajal Valmik	10	
352	A190537	Sadgir Nitin Dattu	08	
353	A190538	Sadgir Rahul Bharat	10	
354	A190539	Sadgir Samadhan Nivrutti	11	
355	A190540	Sadgir Vitthal Balasaheb	01	
356	A190542	Said Pooja Bhaskar	18	
357	A190543	Saiyyad Kajal Ismail	15	
358	A190544	Salake Rupali Bhaskar	10	
359	A190545	Salave Priyanka Shankar	08	
360	A190546	Salave Sanket Milind	08	
361	A190547	Salunke Kailas Bhausahab	08	
362	A190551	Salve Vaishali Raosaheb	09	
363	A190554	Sanap Pradip Bhausahab	08	



MARATHA VIDYA PRASARAK SAMAJ, NASHIK
G.M.D. ARTS, B.W. COMMERCE & SCIENCE COLLEGE, SINNAR
SINNAR Tal-SINNAR Dist-NASHIK422103 www.sinnarcollege.org
Annual List Of Subject

Course : FYBA

Examination : March-2019

Subject : Defense And Strategic Studies

Page 12 of 15

SR.NO	SEAT NO	Name of Students	Marks Of Theory	Marks Inwords
364	A190555	Sanap Prathamesh Sudam	12	
*365	A190557	Sanap Rushikesh Ashok		
366	A190559	Sanap Sagar Vithoba	12	
367	A190561	Sanap Shubham Shankar	12	
368	A190563	Sanap Vikram Uttam	12	
369	A190564	Sangale Manisha Arun	10	
370	A190565	Sangale Pooja Chandrkant	16	
371	A190566	Sangale Poonam Chintaman	08	
372	A190570	Sangale Sudarshan Suresh		
373	A190571	Sangale Urmila Baburao	14	
374	A190574	Sangale Vishal Madhukar	08	
375	A190576	Sangle Varshabai Annasaheb	16	
376	A190580	Sasane Sadanand Shivaji	08	
377	A190581	Sawant Rajesh Kiran	12	
378	A190583	Shaikh Arabaj Sikandar	08	
379	A190584	Shaikh Aspiya Nisar	16	
380	A190585	Shaikh Hashema Kaleem	17	
381	A190587	Shaikh Kajal Salim	14	
382	A190589	Shelake Akshay Rajaram	08	
383	A190591	Shelar Macchindra Bhanudas	08	
384	A190592	Shelar Mayuri Gangaram	16	
385	A190602	Shinde Gaurav Vilas	10	
386	A190603	Shinde Kanchan Deepak	08	
387	A190606	Shinde Mangala Ramesh	09	
388	A190609	Shinde Pooja Daulat	15	
389	A190614	Shinde Ram Narayan	11	
390	A190620	Shinde Savita Subhash	12	
391	A190625	Shinde Sima Shivram	13	
392	A190627	Shinde Suvarna Bhaskar	16	
393	A190628	Shinde Vaibhav Minanath	08	
394	A190629	Shinde Yogesh Ramdas	08	
395	A190630	Shirole Atul Prabhakar	08	
396	A190632	Shirole Sagar Shivaji	08	



MARATHA VIDYA PRASARAK SAMAJ, NASHIK
G.M.D. ARTS, B.W. COMMERCE & SCIENCE COLLEGE, SINNAR
SINNAR Tal-SINNAR Dist-NASHIK422103 www.sinnarcollege.org
Annual List Of Subject

Course : FYBA

Examination : March-2019

Subject : Defense And Strategic Studies

Page 13 of 15

SR.NO	SEAT NO	Name of Students	Marks Of Theory	Marks Inwords
397	A190633	Shirsat Akash Subhash	02	
398	A190634	Shirsat Atul Shivaji	08	
399	A190635	Shirsat Karan Balasaheb	12	
400	A190636	Shirsat Kishor Bhima	12	
401	A190638	Shirsath Kajal Balasaheb	12	
402	A190644	Sirsat Sagar Madhukar	08	
403	A190648	Sonawane Dhiraj Ashok	09	
404	A190649	Sonawane Ganesh Ramdas	15	
405	A190650	Sonawane Gayatri Ashok	15	
406	A190652	Sonawane Kajal Somnath	12	
407	A190653	Sonawane Kajal Umesh	08	
408	A190654	Sonawane Kanchan Suresh	12	
409	A190656	Sonawane Pallavi Dnyaneshwar	16	
410	A190657	Sonawane Pramod Bhaskar	10	
411	A190660	Sonawane Rushikesh Popat	08	
412	A190661	Sonawane Rushikesh Yuwaraj	AB	
413	A190662	Sonawane Sarika Rajaram	08	
414	A190666	Songai Akshay Sanjay	08	
415	A190668	Surase Shubhangi Sukhdeo	08	
416	A190671	Suryawanshi Shubham Madhusudan	08	
417	A190672	Tajane Shital Trambak	13	
418	A190675	Talpe Laxmi Tryambak	08	
419	A190677	Tambe Gayatri Devram	14	
420	A190678	Tambe Payal Tatyasaheb	13	
421	A190679	Tambe Rohini Balu	14	
422	A190680	Tambe Sachin Pandharinath	08	
423	A190681	Tambe Saurabh Sanjay	08	
424	A190682	Tambe Swati Balnath	14	
425	A190683	Tambe Vaibhav Annasaheb	08	
426	A190687	Tapase Swapnil Suresh	08	
427	A190688	Tapse Kartiki Dattatray	10	
428	A190689	Tapse Vaishnavi Sanjay	09	
429	A190692	Thakare Sarika Keshav	15	



Course : FYBA

Examination : March-2019

Subject : Defense And Strategic Studies

Page 14 of 15

SR.NO	SEAT NO	Name of Students	Marks Of Theory	Marks Inwords
430	A190693	Thok Dhanshri Uddhav	AB	
431	A190694	Thok Sachin Uddhav	10	
432	A190695	Thombare Kiran Sunil	13	
433	A190698	Thorat Yogesh Prakesh	08	
434	A190701	Tupe Ashvini Uttam	08	
435	A190702	Tupe Jyoti Raju	09	
436	A190703	Tupe Suraj Valu	11	
437	A190704	Ugale Ashabai Kachru	11	
438	A190705	Ugale Harshal Rajendra	08	
439	A190706	Ughade Kailas Arjun	09	
440	A190709	Vaidya Akshay Kacheshwar	08	
441	A190714	Vyavahare Ganesh Pandurang	10	
442	A190717	Wagh Dhanashri Arjun	09	
443	A190720	Wagh Mangal Vishnu	17	
444	A190721	Wagh Prajka Sampat	08	
445	A190722	Wagh Pravin Haridas	08	
446	A190723	Waghmode Sagar Vithoba	09	
447	A190724	Wahane Shubham Sunil	08	
448	A190725	Waje Akshay Vitthal	08	
449	A190726	Waje Nikita Ramhari	13	
450	A190727	Waje Sushant Shrihari	13	
451	A190730	Waman Sachin Somnath	08	
452	A190731	Warandal Komal Kishor	08	
453	A190732	Warghade Ravinath Manga	13	
454	A190733	Warungase Akash Popat	09	
455	A190734	Warungase Amol Popat	10	
456	A190735	Warungase Dattu Madhukar	15	
457	A190736	Warungase Gayatri Dnyaneshwar	13	
458	A190737	Warungase Manisha Pandhari	14	
459	A190738	Warungase Maya Arjun	18	
460	A190740	Warungase Rahul Shivaji	AB	
461	A190742	Warungase Vaibhav Kacharu	09	
462	A190743	Warungase Vaishnavi Shantaram	14	



MARATHA VIDYA PRASARAK SAMAJ, NASHIK
G.M.D. ARTS, B.W. COMMERCE & SCIENCE COLLEGE, SINNAR
SINNAR Tal-SINNAR Dist-NASHIK422103 www.sinnarcollege.org
Annual List Of Subject

Course : FYBA

Examination : March-2019

Subject : Defense And Strategic Studies

Page 15 of 15

SR.NO	SEAT NO	Name of Students	Marks Of Theory	Marks Inwords
463	A190748	Darade Pravin Ganpat	11	
464	A190752	Kokate Shubham Lahanu		
465	A190757	Gare Ram Namdev	00	
466	A190760	Jondhale Rohini Shivaji	11	
467	A190761	Zagade Shraddha Balasaheb	08	
468	AR190113	Sadgir Vishal Uttam	.	
469	AR190114	Sangale Shubhangi Anna	.	

Date :

Sign

Head Of Department

Examination Of
Chairman



MARATHA VIDYA PRASARAK SAMAJ'S
G.M.D. ARTS, B.W. COMMERCE & SCIENCE COLLEGE, SINNAR

Sinnar, Tal- Sinnar, Dist-Nashik 422103

TermEnd List Of Subject

Course : SYBA

Examination :October-2019

Subject : DEFENCE & STRATEGIC STUDIES SPL. PAPER II

Page 1 of 5

SR.NO	SEAT NO	Name of Students	Marks Of Internal		Marks Inwords
1	SYBAT190001	Abhale Minanath Ashok	33	11	Eleven
2	SYBAT190002	Agre Mayur Santosh	29	10	Ten
3	SYBAT190004	Ahire Poonam Vinayak	39	13	Thirteen
4	SYBAT190014	Avhad Dhananjay Shantaram	41	14	Fourteen
5	SYBAT190033	Bansode Dipali Savliram	15	05	Five
6	SYBAT190036	Bhabad Aniket Shivaji	39	13	Thirteen
7	SYBAT190037	Bhabad Shubhangi Navanath	36	12	Twelve
8	SYBAT190038	Bhabad Tushar Ganpat	20	07	Seven
9	SYBAT190043	Bhamre Rutvik Santosh	20	07	Seven
10	SYBAT190051	Binnar Kiran Subhash	33	11	Eleven
11	SYBAT190052	Binnar Priyanka Maruti	AB	AB	Absent
12	SYBAT190056	Bodke Abhijit Ganpat	40	13	Thirteen
13	SYBAT190057	Bodke Akshay Nandu	16	06	Six
14	SYBAT190058	Bodke Kirti Lahanu	43	14	Fourteen
15	SYBAT190059	Bodke Pragati Nana	31	11	Eleven
16	SYBAT190060	Bodke Priyanka Bharat	48	16	Sixteen
17	SYBAT190061	Bodke Roshan Pandurang	17	06	Six
18	SYBAT190062	Bodke Sagar Mohan	29	10	Ten
19	SYBAT190065	Bodke Tushar Mohan	39	13	Thirteen
20	SYBAT190067	Bodke Vishal Bansi	42	14	Fourteen
21	SYBAT190068	Bogir Madhuri Dattu	43	14	Fourteen
22	SYBAT190070	Bule Komal Sharad	46	15	Fifteen
23	SYBAT190071	Chandore Vandana Chintaman	34	12	Twelve
24	SYBAT190073	Chaudhari Jayesh Pradip	11	04	Four
25	SYBAT190074	Chavan Rohit Ashok	07	02	Two
26	SYBAT190075	Chavanke Anuja Dnyaneshwar	48	16	Sixteen
27	SYBAT190076	Chavanke Jayshree Bhausaheb	46	15	Fifteen
28	SYBAT190080	Dagale Archana Sitaram	37	12	Twelve
29	SYBAT190084	Darade Niool Vishnu	37	12	Twelve
30	SYBAT190086	Darade Rupali Manohar	46	15	Fifteen
31	SYBAT190087	Darade Sarala Suresh	36	12	Twelve
32	SYBAT190088	Darade Shraddha Shantaram	41	14	Fourteen
33	SYBAT190089	Darade Vaibhav Pandit	44	15	Fifteen



MARATHA VIDYA PRASARAK SAMAJ'S
G.M.D. ARTS, B.W. COMMERCE & SCIENCE COLLEGE, SINNAR

Sinnar, Tal- Sinnar, Dist-Nashik 422103

TermEnd List Of Subject

Course : SYBA

Examination :October-2019

Subject : DEFENCE & STRATEGIC STUDIES SPL. PAPER II

Page 2 of 5

SR.NO	SEAT NO	Name of Students	Marks Of Internal		Marks Inwords
34	SYBAT190094	Dawkhar Akshay Ramesh	30	10	Ten
35	SYBAT190101	Dhepale Dipali Savkar	42	14	Fourteen
36	SYBAT190102	Dholi Bharat Rajaram	39	13	Thirteen
37	SYBAT190103	Dholi Nilam Kisan	43	14	Fourteen
38	SYBAT190104	Dhumal Gaurav Sunil	38	13	Thirteen
39	SYBAT190106	Dive Rushikesh Gautam	34	12	Twelve
40	SYBAT190109	Dumbare Adesh Balu	33	11	Eleven
41	SYBAT190110	Gadakh Urmila Shivaji	43	14	Fourteen
42	SYBAT190117	Gangad Madhuri Punja	31	10	Ten
43	SYBAT190118	Gangawane Naina Pandit	54	18	Eighteen
44	SYBAT190119	Gangurde Samadhan Tanaji	42	14	Fourteen
45	SYBAT190121	Gawali Avinash Dnyaneshwar	28	09	Nine
46	SYBAT190124	Ghegadmal Raj Prakash	41	14	Fourteen
47	SYBAT190127	Ghotekar Manjusha Machindra	45	15	Fifteen
48	SYBAT190131	Girhe Amol Yashwant	28	09	Nine
49	SYBAT190132	Girhe Mohan Ganpat	26	09	Nine
50	SYBAT190135	Gite Pravin Balasaheb	AB	AB	Absent
51	SYBAT190136	Gite Tushar Somnath	32	11	Eleven
52	SYBAT190138	Gode Durga Ankush	41	14	Fourteen
53	SYBAT190141	Golesar Vidya Suresh	27	09	Nine
54	SYBAT190144	Gunjal Bhausaheb Samadhan	34	11	Eleven
55	SYBAT190145	Gurakule Machhindra Dada	43	14	Fourteen
56	SYBAT190148	Hande Vinayak Murlidhar	36	12	Twelve
57	SYBAT190149	Handge Rushikesh Dnyaneshwar	10	03	Three
58	SYBAT190156	Jadhav Mukund Manohar	28	09	Nine
59	SYBAT190157	Jadhav Nilesh Sitaram	33	11	Eleven
60	SYBAT190159	Jadhav Roshani Shivaji	38	12	Twelve
61	SYBAT190162	Jagtap Jijabai Vikas	26	09	Nine
62	SYBAT190164	Jagtap Pallavi Vijay	44	15	Fifteen
63	SYBAT190166	Jagtap Pramod Dnyaneshwar	37	12	Twelve
64	SYBAT190169	Jondhale Pravin Kacharu	27	09	Nine
65	SYBAT190174	Kadave Sayali Bhausaheb	24	08	Eight
66	SYBAT190181	Kakad Omkar Vasant	35	13	Thirteen



MARATHA VIDYA PRASARAK SAMAJ'S
G.M.D. ARTS, B.W. COMMERCE & SCIENCE COLLEGE, SINNAR

Sinnar, Tal- Sinnar, Dist-Nashik 422103

TermEnd List Of Subject

Course : SYBA

Examination :October-2019

Subject : DEFENCE & STRATEGIC STUDIES SPL. PAPER II

Page 3 of 5

SR.NO	SEAT NO	Name of Students	Marks Of Internal		Marks Inwords
67	SYBAT190182	Kakad Sanket Shivaji	40	13	Thirteen
68	SYBAT190185	Kale Rohini Bastiram	32	11	Eleven
69	SYBAT190188	Kandekar Mahesh Rajendra	37	12	Twelve
70	SYBAT190190	Kankate Shubham Rajaram	35	12	Twelve
71	SYBAT190199	Katkade Atish Dhananjay	26	09	Nine
72	SYBAT190200	Katkade Rohini Dhananjay	42	14	fourteen
73	SYBAT190205	Khade Akash Bastiram	48	16	Sixteen
74	SYBAT190210	Khambayat Naina Nitin	24	08	Eight
75	SYBAT190214	Khatale Amar Vijay	33	11	Eleven
76	SYBAT190219	Khodake Samadhan Abaji	33	11	Eleven
77	SYBAT190221	Kokate Appasaheb Balasaheb	26	09	Nine
78	SYBAT190230	Kurhade Mahesh Kantaram	29	10	Ten
79	SYBAT190232	Kurhade Vishal Prabhakar	24	08	Eight
80	SYBAT190237	Londhe Bhagyashri Balu	43	14	fourteen
81	SYBAT190238	Madhe Archana Baban	54	18	eighteen
82	SYBAT190248	Mehetre Sandeep Dileep	50	17	seventeen
83	SYBAT190251	More Anuja Shivaji	28	09	Nine
84	SYBAT190258	Murkute Suraj Machhindra	33	11	Eleven
85	SYBAT190264	Nagare Shubhangi Ramesh	24	08	Eight
86	SYBAT190265	Naik Narendra Vijay	38	13	Thirteen
87	SYBAT190270	Pachore Prasad Vishnu	32	11	Eleven
88	SYBAT190271	Pagar Dnyaneshwar Somnath	42	14	fourteen
89	SYBAT190273	Pagar Swati Sambhaji	35	12	Twelve
90	SYBAT190278	Pangarkar Shubham Bhimraj	36	12	Twelve
91	SYBAT190286	Patole Vaibhav Khanderao	34	11	Eleven
92	SYBAT190287	Pawar Abhijit Dattatray	24	08	Eight
93	SYBAT190288	Pawar Akash Narhari	25	08	Eight
94	SYBAT190294	Pawar Rahul Kundalik	26	09	Nine
95	SYBAT190296	Pawar Rushikesh Bhausahab	34	11	Eleven
96	SYBAT190299	Pawar Swati Laxamn	42	14	fourteen
97	SYBAT190300	Pawar Vikrant Waman	20	07	Seven
98	SYBAT190302	Rahinj Shubhangi Bandu	24	08	Eight
99	SYBAT190303	Ranade Vikram Charpatinath	33	11	eleven



MARATHA VIDYA PRASARAK SAMAJ'S
G.M.D. ARTS, B.W. COMMERCE & SCIENCE COLLEGE, SINNAR

Sinnar, Tal- Sinnar, Dist-Nashik 422103

TermEnd List Of Subject

Course : SYBA

Examination :October-2019

Subject : DEFENCE & STRATEGIC STUDIES SPL. PAPER II

Page 4 of 5

SR.NO	SEAT NO	Name of Students	Marks Of Internal		Marks Inwords
100	SYBAT190304	Revgade Krushna Ganpat	24	08	Eight
101	SYBAT190305	Sabale Kalpana Machhindranath	36	12	Twelve
102	SYBAT190306	Sabale Rushikesh Bhivaji	33	11	Eleven
103	SYBAT190307	Sadgir Ajay Balasaheb	27	09	Nine
104	SYBAT190308	Sadgir Jaya Bhaskar	48	16	Sixteen
105	SYBAT190309	Sadgir Kajal Valmik	32	11	Eleven
106	SYBAT190310	Sadgir Nitin Dattu	AB	AB	Absent
107	SYBAT190311	Sadgir Rahul Bharat	32	11	Eleven
108	SYBAT190312	Sagar Shivam Sanjay	30	10	Ten
109	SYBAT190314	Salake Rupali Bhaskar	30	10	Ten
110	SYBAT190317	Salve Vaishali Raosaheb	AB	AB	Absent
111	SYBAT190320	Sanap Prathamesh Sudam	35	12	Twelve
112	SYBAT190324	Sanap Shubham Shankar	41	14	Fourteen
113	SYBAT190327	Sangale Deepak Raghunath	12	04	Four
114	SYBAT190335	Sangale Vishal Madhukar	25	08	Eight
115	SYBAT190336	Sangle Sagar Sanjay	35	12	Twelve
116	SYBAT190347	Shelar Macchindra Bhanudas	38	13	Thirteen
117	SYBAT190355	Shinde Dipak Suresh	29	10	Ten
118	SYBAT190356	Shinde Gaurav Vilas	35	12	Twelve
119	SYBAT190360	Shinde Nikhil Dajunath	43	14	Fourteen
120	SYBAT190366	Shinde Roshan Dattu	26	09	Nine
121	SYBAT190368	Shinde Sandesh Anil	30	10	Ten
122	SYBAT190369	Shinde Savita Subhash	35	12	Twelve
123	SYBAT190375	Shinde Urmila Baban	46	15	Fifteen
124	SYBAT190376	Shirole Atul Prabhakar	30	10	Ten
125	SYBAT190378	Shirole Sagar Shivaji	18	06	Six
126	SYBAT190379	Shirsat Karan Balasaheb	AB	AB	Absent
127	SYBAT190380	Shirsat Kishor Bhima	38	13	Thirteen
128	SYBAT190381	Shirsath Kajal Balasaheb	40	13	Thirteen
129	SYBAT190389	Sonawane Dhiraj Ashok	15	05	Five
130	SYBAT190396	Sonawane Pramod Bhaskar	30	10	Ten
131	SYBAT190401	Surudkar Sumant Arjun	38	13	Thirteen
132	SYBAT190405	Tambe Payal Tatyasaheb	26	09	Nine



MARATHA VIDYA PRASARAK SAMAJ'S
G.M.D. ARTS, B.W. COMMERCE & SCIENCE COLLEGE, SINNAR

Sinnar, Tal- Sinnar, Dist-Nashik 422103

TermEnd List Of Subject

Course : SYBA

Examination : October-2019

Subject : DEFENCE & STRATEGIC STUDIES SPL. PAPER II

Page 5 of 5

SR.NO	SEAT NO	Name of Students	Marks Of Internal		Marks Inwords
133	SYBAT190407	Tamboli Faizan Rajjak	39	13	Thirteen
134	SYBAT190413	Thorat Pooja Babasaheb	40	13	Thirteen
135	SYBAT190414	Thorat Yogesh Prakash	28	09	Nine
136	SYBAT190418	Ugale Ashabai Kachru	36	12	Twelve
137	SYBAT190419	Ugale Harshal Rajendra	35	12	Twelve
138	SYBAT190420	Ughade Kailas Arjun	38	13	Thirteen
139	SYBAT190424	Wagh Dhanashri Arjun	45	15	Fifteen
140	SYBAT190430	Warungase Dattu Madhukar	24	08	Eight
141	SYBAT190437	Warungse Ravindra Shantaram	18	06	Six
142	SYBAT190439	Zagade Shraddha Balasaheb	33	11	Eleven

Date :

Sign

Head Of Department

Examination Of
Chairman

190441	Jagtap Amol Krantilal	29	10	Ten
190443	Jagtap Sagar Raghunath	24	08	Eight
	Sangale Hrushikesh Subhash	04	01	One
		40	13	Thirteen
190448	Arhad Nikin Som	48	16	Sixteen
190446	Arhad Ganesh vijay			

Prof. Khazche DK





MARATHA VIDYA PRASARAK SAMAJ'S
G.M.D. ARTS, B.W. COMMERCE & SCIENCE COLLEGE, SINNAR

Sinnar, Tal- Sinnar, Dist-Nashik 422103

TermEnd List Of Subject

Course : TYBA

Examination :October-2019

Subject : DEFENCE & STRATEGIC STUDIES SPL.PAPER III

Page 1 of 4

SR.NO	SEAT NO	Name of Students	Marks Of Internal	T-20	Marks In words
1	TYBAT190001	Aadhangale Mayur Ravindra	35	12	
2	TYBAT190003	Adsare Bhaulal Subhash	50	17	
3	TYBAT190004	Agivale Jaya Thamaji	37	12	
4	TYBAT190008	Ambekar Tushar Sanjay	50	17	
5	TYBAT190011	Avhad Adesh Somnath	42	14	
6	TYBAT190015	Avhad Ashwini Navnath	46	15	
7	TYBAT190016	Avhad Avinash Balasaheb	45	15	
8	TYBAT190017	Avhad Bhushan Ganpat	Ab	Ab	
9	TYBAT190021	Avhad Kushal Balasaheb	38	13	
10	TYBAT190023	Avhad Ramesh Madhukar	41	14	
11	TYBAT190024	Avhad Sanket Santosh	50	17	
12	TYBAT190026	Avhad Vilas Kashinath	50	17	
13	TYBAT190035	Bhabad Shubham Madhukar	45	15	
14	TYBAT190037	Bhalerao Anuj Ashok	48	16	
15	TYBAT190041	Bharti Akshay Ambadas	44	15	
16	TYBAT190044	Bhise Sandesh Ramchandra	Ab	Ab	
17	TYBAT190054	Bodake Kiran Suryabhan	Ab	Ab	
18	TYBAT190056	Bodke Nivrutti Dnyaneshwar	46	15	
19	TYBAT190059	Chandore Rahul Bhausaheb	49	16	
20	TYBAT190060	Chandore Shubham Sanjay	46	15	
21	TYBAT190068	Darade Shubham Rajaram	50	17	
22	TYBAT190069	Darade Tejas Kailas	50	17	
23	TYBAT190077	Dhoble Sonali Kedarnath	48	16	
24	TYBAT190078	Dholi Seema Yuvraj	41	14	
25	TYBAT190079	Dholi Sunil Keru	46	15	
26	TYBAT190080	Dholi Vishal Ashok	50	17	
27	TYBAT190086	Dube Mahendra Valmik	46	15	
28	TYBAT190098	Gade Nikhil Balasaheb	35	12	
29	TYBAT190099	Gade Saurabh Indrabhan	44	15	
30	TYBAT190103	Gagare Ashish Vijay	43	14	
31	TYBAT190109	Gawali Sunny Dattatray	30	10	
32	TYBAT190114	Ghorpade Pooja Ramesh	46	15	
33	TYBAT190117	Ghotekar Vishal Annasaheb	46	15	



MARATHA VIDYA PRASARAK SAMAJ'S
G.M.D. ARTS, B.W. COMMERCE & SCIENCE COLLEGE, SINNAR

Sinnar, Tal- Sinnar, Dist-Nashik 422103

TermEnd List Of Subject

Course : TYBA

Examination :October-2019

Subject : DEFENCE & STRATEGIC STUDIES SPL.PAPER III

Page 2 of 4

SR.NO	SEAT NO	Name of Students	Marks Of Internal		Marks Inwords
34	TYBAT190118	Ghughe Archana Suresh	44	15	
35	TYBAT190120	Ghughe Sandesh Rajesh	46	15	
36	TYBAT190121	Ghule Amol Subhash	44	15	
37	TYBAT190127	Golesar Pratik Haribhau	45	15	
38	TYBAT190129	Gophane Kailas Bhaskar	50	17	
39	TYBAT190133	Gore Bhimraj Bhaskar	41	14	
40	TYBAT190136	Gunjal Rahul Sahebrao	16	05	
41	TYBAT190137	Gunjal Sagar Santosh	51	17	
42	TYBAT190138	Gurule Pavan Punja	46	15	
43	TYBAT190152	Jadhav Nitin Valmik	44	15	
44	TYBAT190155	Jadhav Sagar Bhanudas	35	12	
45	TYBAT190157	Jadhav Suraj Sanjay	50	17	
46	TYBAT190165	Jaybhaye Santosh Navnath	50	17	
47	TYBAT190166	Jedgule Chetan Uttam	52	18	
48	TYBAT190172	Kakad Nilesh Vijay	49	17	
49	TYBAT190180	Kandalkar Sapna Narayan	50	17	
50	TYBAT190181	Kandalkar Tushar Narayan	46	15	
51	TYBAT190185	Karad Ganesh Shankar	50	17	
52	TYBAT190186	Karad Nitin Shriram	50	17	
53	TYBAT190188	Kardak Adarsha Prakash	48	16	
54	TYBAT190189	Karpe Suchita Mohan	32	11	
55	TYBAT190193	Katarnaware Ajay Suryabhan	38	13	
56	TYBAT190194	Kate Ajay Baburao	40	13	
57	TYBAT190195	Kathale Akshay Dattu	45	15	
58	TYBAT190198	Khadke Rajshree Vishnu	51	17	
59	TYBAT190206	Khetade Vaibhav Chandu	46	15	
60	TYBAT190212	Kokate Samadhan Navnath	48	16	
61	TYBAT190216	Kshatriya Rushikesh Kishor	50	17	
62	TYBAT190220	Kurane Pratik Bhagawan	50	17	
63	TYBAT190226	Lokhande Durgesh Sanjay	50	17	
64	TYBAT190227	Lonare Adarsh Suresh	24	08	
65	TYBAT190228	Lonare Akshay Dnyaneshwar	40	13	
66	TYBAT190229	Lonare Rameshwar Sopan	50	17	



MARATHA VIDYA PRASARAK SAMAJ'S
G.M.D. ARTS, B.W. COMMERCE & SCIENCE COLLEGE, SINNAR

Sinnar, Tal- Sinnar, Dist- Nashik 422103

Term End List Of Subject

Course : TYBA

Subject : DEFENCE & STRATEGIC STUDIES SPL. PAPER III

Examination : October-2019

Page 3 of 4

SR.NO	SEAT NO	Name of Students	Marks Of Internal		Marks In words
67	TYBAT190230	Londhe Ganesh Bhaskar	49	16	
68	TYBAT190231	Mali Ashvini Bhagwan	49	16	
69	TYBAT190232	Mali Monali Ashok	Ab	Ab	
70	TYBAT190233	Mali Sudam Shantaram	47	16	
71	TYBAT190239	Meshram Sanket Namdevrao	36	12	
72	TYBAT190242	Mulani Avesh Liyakat	49	16	
73	TYBAT190244	Muradnar Ashwini Gorakhnath	50	17	
74	TYBAT190245	Murkute Yogesh Dilip	46	15	
75	TYBAT190251	Navale Rahul Shamrao	41	14	
76	TYBAT190252	Navse Prathamesh Sanjay	34	11	
77	TYBAT190253	Nawale Sarita Bhanudas	51	17	
78	TYBAT190259	Patil Krushna Bhausahab	42	14	
79	TYBAT190266	Pawar Mahesh Shivaji	48	16	
80	TYBAT190271	Pawar Satish Vijay	49	16	
81	TYBAT190272	Pawar Yogesh Balkrushna	Ab	Ab	
82	TYBAT190273	Pinjari Shahadab Rubab	39	13	
83	TYBAT190278	Revgade Kiran Dhondiram	45	15	
84	TYBAT190279	Rupvate Akash Raju	Ab	Ab	
85	TYBAT190284	Sadgir Hirabai Rajaram	51	17	
86	TYBAT190286	Sahane Rushikesh Balasaheb	48	16	
87	TYBAT190288	Said Vaibhav Shankar	50	17	
88	TYBAT190294	Sanap Punam Chintamani	50	17	
89	TYBAT190297	Sanap Swapnil Sadashiv	50	17	
90	TYBAT190300	Sangale Manoj Dattu	50	17	
91	TYBAT190303	Sangle Aruna Tukaram	48	16	
92	TYBAT190304	Sangle Gaurav Vilas	50	17	
93	TYBAT190307	Shaikh Almas Dagubhai	50	17	
94	TYBAT190319	Shinde Mahesh Madhukar	34	11	
95	TYBAT190323	Shinde Sachin Pandharinath	48	16	
96	TYBAT190339	Sonawane Savita Suresh	48	16	
97	TYBAT190366	Ughade Rahul Bhimrao	50	17	
98	TYBAT190372	Wagh Vinod Ramesh	45	15	
99	TYBAT190373	Waje Amol Sanjay	50	17	



MARATHA VIDYA PRASARAK SAMAJ'S
G.M.D. ARTS, B.W. COMMERCE & SCIENCE COLLEGE, SINNAR

Sinnar, Tal- Sinnar, Dist-Nashik 422103

TermEnd List Of Subject

Course : TYBA

Examination :October-2019

Subject : DEFENCE & STRATEGIC STUDIES SPL.PAPER III

Page 4 of 4

SR.NO	SEAT NO	Name of Students	Marks Of Internal		Marks Inwords
100	TYBAT190374	Waje Jyoti Dilip	50	17	
101	TYBAT190378	Warandal Gayatri Dattatray	48	16	
102	TYBAT190379	Warandal Gayatri Kisan	42	14	
103	TYBAT190380	Warungase Kirti Khandu	49	16	
104	TYBAT190381	Warungase Rushikesh Rajendra	37	12	
105	TYBAT190389	Zute Ankita Dipakrao	34	11	

Date :

Sign

Head Of Department

Examination Of
Chairman



MARATHA VIDYA PRASARAK SAMAJ'S
G.M.D. ARTS, B.W. COMMERCE & SCIENCE COLLEGE, SINNAR
Sinnar, Tal- Sinnar, Dist-Nashik 422103
Term End List Of Subject

Examination : October-2019
Page 1 of 6

Course : TYBA

Subject : DEFENCE AND STRATEGIC STUDIES GEN.PAPER

SR.NO	SEAT NO	Name of Students	Marks Of Internal		Marks In words
1	TYBAT190001	Aadhangale Mayur Ravindra	45	15	
2	TYBAT190003	Adsare Bhaulal Subhash	50	17	
3	TYBAT190004	Agivale Jaya Thamaji	36	12	
4	TYBAT190007	Ambekar Poonam Ramesh	50	17	
5	TYBAT190008	Ambekar Tushar Sanjay	47	16	
6	TYBAT190011	Avhad Adesh Somnath	48	16	
7	TYBAT190014	Avhad Ashitosh Vilas	49	16	
8	TYBAT190015	Avhad Ashwini Navnath	49	16	
9	TYBAT190016	Avhad Avinash Balasaheb	50	17	
10	TYBAT190017	Avhad Bhushan Ganpat	Ab	Ab	
11	TYBAT190018	Avhad Dipak Bhaskar	50	17	
12	TYBAT190021	Avhad Kushal Balasaheb	32	11	
13	TYBAT190022	Avhad Navnath Anil	36	12	
14	TYBAT190023	Avhad Ramesh Madhukar	36	12	
15	TYBAT190024	Avhad Sanket Santosh	50	17	
16	TYBAT190026	Avhad Vilas Kashinath	50	17	
17	TYBAT190027	Bagal Swati Ramesh	50	17	
18	TYBAT190028	Bahirat Rupali Babanbhai	42	14	
19	TYBAT190030	Bairagi Mukund Goraksha	49	16	
20	TYBAT190032	Baviskar Pranali Sunil	46	15	
21	TYBAT190035	Bhabad Shubham Madhukar	44	15	
22	TYBAT190037	Bhalerao Anuj Ashok	49	16	
23	TYBAT190038	Bhalerao Kavita Sunil	50	17	
24	TYBAT190041	Bharti Akshay Ambadas	44	15	
25	TYBAT190042	Bhise Kaveri Kailas	50	17	
26	TYBAT190043	Bhise Nisha Kailas	50	17	
27	TYBAT190044	Bhise Sandesh Ramchandra	Ab	Ab	
28	TYBAT190045	Bhise Usha Kailas	48	16	
29	TYBAT190054	Bodake Kiran Suryabhan	49	16	
30	TYBAT190055	Bodke Bhagyashri Somnath	50	17	
31	TYBAT190056	Bodke Nivrutti Dnyaneshwar	36	12	
32	TYBAT190058	Buchkul Ashwini Bharat	40	13	
33	TYBAT190059	Chandore Rahul Bhausaheb	50	17	



MARATHA VIDYA PRASARAK SAMAJ'S
G.M.D. ARTS, B.W. COMMERCE & SCIENCE COLLEGE, SINNAR
Sinnar, Tal- Sinnar, Dist-Nashik 422103
Term End List Of Subject

Examination :October-2019
Page 2 of 6

Course : TYBA

Subject : DEFENCE AND STRATEGIC STUDIES GEN.PAPER

SR.NO	SEAT NO	Name of Students	Marks Of Internal	Marks In words
34	TYBAT190060	Chandore Shubham Sanjay	49	16
35	TYBAT190062	Chavan Sahil Dilip	50	17
36	TYBAT190063	Chavanke Bhagyashree Shantaram	49	16
37	TYBAT190064	Darade Deepak Valiba	44	15
38	TYBAT190068	Darade Shubham Rajaram	50	17
39	TYBAT190069	Darade Tejas Kailas	50	17
40	TYBAT190075	Dharam Pooja Vilas	50	17
41	TYBAT190077	Dhoble Sonali Kedarnath	28	09
42	TYBAT190078	Dholi Seema Yuvraj	42	14
43	TYBAT190079	Dholi Sunil Keru	Ab	Ab
44	TYBAT190080	Dholi Vishal Ashok	50	17
45	TYBAT190082	Dhule Rani Kachru	42	14
46	TYBAT190083	Dighe Vrushali Sahebrao	46	15
47	TYBAT190084	Dighole Ashwini Vijay	50	17
48	TYBAT190086	Dube Mahendra Valmik	50	17
49	TYBAT190090	Gadakh Neesha Pandurang	Ab	Ab
50	TYBAT190093	Gadakh Savita Sunil	50	17
51	TYBAT190098	Gade Nikhil Balasaheb	32	11
52	TYBAT190099	Gade Saurabh Indrabhan	44	15
53	TYBAT190103	Gagare Ashish Vijay	38	13
54	TYBAT190108	Ganjave Pravin Baban	43	14
55	TYBAT190109	Gawali Sunny Dattatray	36	12
56	TYBAT190111	Ghegadmal Neha Sunil	50	17
57	TYBAT190112	Ghode Madhuri Sudam	46	15
58	TYBAT190114	Ghorpade Pooja Ramesh	46	15
59	TYBAT190117	Ghotekar Vishal Annasaheb	48	16
60	TYBAT190118	Ghuge Archana Suresh	39	13
61	TYBAT190120	Ghuge Sandesh Rajesh	50	17
62	TYBAT190121	Ghule Amol Subhash	50	17
63	TYBAT190123	Gite Mahesh Valiba	42	14
64	TYBAT190127	Golesar Pratik Haribhau	49	16
65	TYBAT190128	Golesar Priya Kiran	49	16
66	TYBAT190129	Gophane Kailas Bhaskar	50	17



MARATHA VIDYA PRASARAK SAMAJ'S
G.M.D. ARTS, B.W. COMMERCE & SCIENCE COLLEGE, SINNAR
Sinnar, Tal- Sinnar, Dist-Nashik 422103
Term End List Of Subject

Examination :October-2019

Page 3 of 6

Course : TYBA

Subject : DEFENCE AND STRATEGIC STUDIES GEN.PAPER

SR.NO	SEAT NO	Name of Students	Marks Of Internal		Marks Inwords
67	TYBAT190130	Gophane Sunita Balasaheb	50	17	
68	TYBAT190131	Gophane Varsha Rajendra	46	15	
69	TYBAT190133	Gore Bhimraj Bhaskar	24	08	
70	TYBAT190136	Gunjal Rahul Sahebrao	32	11	
71	TYBAT190137	Gunjal Sagar Santosh	52	18	
72	TYBAT190138	Gurule Pavan Punja	50	17	
73	TYBAT190139	Hadpe Saurabh Balu	50	17	
74	TYBAT190144	Holgir Sujata Nivrutti	51	17	
75	TYBAT190145	Ide Ravindra Dadabhau	46	15	
76	TYBAT190146	Ilag Akash Ramdas	Ab	Ab	
77	TYBAT190149	Jadgule Rani Rohidas	37	12	
78	TYBAT190151	Jadhav Deepali Sanjay	48	16	
79	TYBAT190152	Jadhav Nitin Valmik	50	17	
80	TYBAT190153	Jadhav Rohini Nivrutti	47	16	
81	TYBAT190155	Jadhav Sagar Bhanudas	40	13	
82	TYBAT190157	Jadhav Suraj Sanjay	52	18	
83	TYBAT190161	Jagdhane Suvarna Dashrath	50	17	
84	TYBAT190165	Jaybhaye Santosh Navnath	46	15	
85	TYBAT190166	Jedgule Chetan Uttam	50	17	
86	TYBAT190171	Kakad Ankita Ramesh	50	17	
87	TYBAT190172	Kakad Nilesh Vijay	47	16	
88	TYBAT190177	Kale Sanket Madhav	48	16	
89	TYBAT190180	Kandalkar Sapna Narayan	50	17	
90	TYBAT190181	Kandalkar Tushar Narayan	50	17	
91	TYBAT190185	Karad Ganesh Shankar	50	17	
92	TYBAT190186	Karad Nitin Shriram	50	17	
93	TYBAT190188	Kardak Adarsha Prakash	46	15	
94	TYBAT190189	Karpe Suchita Mohan	31	10	
95	TYBAT190193	Katarnaware Ajay Suryabhan	41	14	
96	TYBAT190194	Kate Ajay Baburao	41	14	
97	TYBAT190195	Kathale Akshay Dattu	Ab	Ab	
98	TYBAT190198	Khadke Rajshree Vishnu	50	17	
99	TYBAT190203	Khatale Komal Bhaskar	32	11	



MARATHA VIDYA PRASARAK SAMAJ'S
G.M.D. ARTS, B.W. COMMERCE & SCIENCE COLLEGE, SINNAR
Sinnar, Tal- Sinnar, Dist-Nashik 422103
TermEnd List Of Subject

Examination : October-2019
Page 4 of 6

Course : TYBA

Subject : DEFENCE AND STRATEGIC STUDIES GEN.PAPER

SR.NO	SEAT NO	Name of Students	Marks Of Internal	Marks In words
100	TYBAT190206	Khetade Vaibhav Chandu	45	15
101	TYBAT190212	Kokate Samadhan Navnath	45	15
102	TYBAT190213	Kokate Suraj Sanjay	40	13
103	TYBAT190216	Kshatriya Rushikesh Kishor	50	17
104	TYBAT190220	Kurane Pratik Bhagawan	50	17
105	TYBAT190224	Landage Kishor Ranganath	46	15
106	TYBAT190226	Lokhande Durgesh Sanjay	48	16
107	TYBAT190227	Lonare Adarsh Suresh	28	09
108	TYBAT190228	Lonare Akshay Dnyaneshwar	48	16
109	TYBAT190229	Lonare Rameshwar Sopan	50	17
110	TYBAT190230	Londhe Ganesh Bhaskar	50	17
111	TYBAT190231	Mali Ashvini Bhagwan	50	17
112	TYBAT190232	Mali Monali Ashok	Ab	Ab
113	TYBAT190233	Mali Sudam Shantaram	50	17
114	TYBAT190235	Mandawale Madan Nivrutti	50	17
115	TYBAT190239	Meshram Sanket Namdevrao	35	12
116	TYBAT190242	Mulani Avesh Liyakat	50	17
117	TYBAT190244	Muradnar Ashwini Gorakhnath	50	17
118	TYBAT190245	Murkute Yogesh Dilip	49	16
119	TYBAT190246	Nagare Yogita Shankar	44	15
120	TYBAT190247	Naik Valmik Shyam	45	15
121	TYBAT190248	Najgad Pradip Trambak	50	17
122	TYBAT190249	Nannaware Dipali Anil	50	17
123	TYBAT190250	Navale Pranali Rajendra	50	17
124	TYBAT190251	Navale Rahul Shamrao	37	12
125	TYBAT190252	Navse Prathamesh Sanjay	47	16
126	TYBAT190253	Nawale Sarita Bhanudas	50	17
127	TYBAT190255	Pagare Prajakta Sham	46	15
128	TYBAT190257	Pasalkar Darshana Ashok	48	16
129	TYBAT190259	Patil Krushna Bhausahab	36	12
130	TYBAT190260	Patkari Faijan Anwar	50	17
131	TYBAT190261	Patole Govardhan Suryabhan	40	13
132	TYBAT190264	Pawale Yuvraj Laxman	50	17



MARATHA VIDYA PRASARAK SAMAJ'S
G.M.D. ARTS, B.W. COMMERCE & SCIENCE COLLEGE, SINNAR
Sinnar, Tal- Sinnar, Dist-Nashik 422103
TermEnd List Of Subject

Examination :October-2019

Page 5 of 6

Course : TYBA

Subject : DEFENCE AND STRATEGIC STUDIES GEN.PAPER

SR.NO	SEAT NO	Name of Students	Marks Of Internal		Marks Inwords
133	TYBAT190265	Pawar Komal Tukaram	49	16	
134	TYBAT190266	Pawar Mahesh Shivaji	50	17	
135	TYBAT190269	Pawar Pranali Raosaheb	50	17	
136	TYBAT190271	Pawar Satish Vijay	50	17	
137	TYBAT190272	Pawar Yogesh Balkrushna	50	17	
138	TYBAT190273	Pinjari Shahadab Rubab	42	14	
139	TYBAT190277	Revgade Bharati Nandkishor	44	15	
140	TYBAT190278	Revgade Kiran Dhondiram	42	14	
141	TYBAT190279	Rupvate Akash Raju	50	17	
142	TYBAT190281	Sable Prasad Sukdev	48	16	
143	TYBAT190282	Sable Sahili Janardan	50	17	
144	TYBAT190284	Sadgir Hirabai Rajaram	50	17	
145	TYBAT190285	Sadgir Manisha Bhavrao	50	17	
146	TYBAT190286	Sahane Rushikesh Balasaheb	46	15	
147	TYBAT190288	Said Vaibhav Shankar	50	17	
148	TYBAT190293	Sanap Nirmala Prabhakar	50	17	
149	TYBAT190294	Sanap Punam Chintamani	Ab	Ab	
150	TYBAT190297	Sanap Swapnil Sadashiv	50	17	
151	TYBAT190299	Sangale Kiran Khandu	50	17	
152	TYBAT190300	Sangale Manoj Dattu	48	16	
153	TYBAT190303	Sangle Aruna Tukaram	49	16	
154	TYBAT190304	Sangle Gaurav Vilas	48	16	
155	TYBAT190305	Sapnar Kishor Machhindra	32	11	
156	TYBAT190307	Shaikh Almas Dagubhai	50	17	
157	TYBAT190308	Shaikh Hina Yusuf	52	18	
158	TYBAT190309	Shaikh Muskan Aleil	49	16	
159	TYBAT190310	Shaikh Zeenat iqbal	50	17	
160	TYBAT190319	Shinde Mahesh Madhukar	38	13	
161	TYBAT190320	Shinde Minakshi Dattu	46	15	
162	TYBAT190321	Shinde Omkar Hemant	44	15	
163	TYBAT190323	Shinde Sachin Pandharinath	50	17	
164	TYBAT190325	Shinde Sapana Baban	48	16	
165	TYBAT190328	Shinde Trupti Vishnu	50	17	



MARATHA VIDYA PRASARAK SAMAJ'S
G.M.D. ARTS, B.W. COMMERCE & SCIENCE COLLEGE, SINNAR
Sinnar, Tal- Sinnar, Dist-Nashik 422103
TermEnd List Of Subject

Course : TYBA

Examination : October-2019

Subject : DEFENCE AND STRATEGIC STUDIES GEN.PAPER

Page 6 of 6

SR.NO	SEAT NO	Name of Students	Marks Of Internal		Marks In words
166	TYBAT190332	Shirsath Ramhari Nagu	50	17	
167	TYBAT190339	Sonawane Savita Suresh	50	17	
168	TYBAT190341	Sonawane Yashodhan Sampat	50	17	
169	TYBAT190342	Songal Govinda Abaji	46	15	
170	TYBAT190356	Telhure Gautam Ravindra	50	17	
171	TYBAT190357	Thok Dipali Rajendra	51	17	
172	TYBAT190366	Ughade Rahul Bhimrao	50	17	
173	TYBAT190368	Varandal Sapana Bhaskar	52	18	
174	TYBAT190371	Wagh Poonam Ashok	50	17	
175	TYBAT190372	Wagh Vinod Ramesh	42	14	
176	TYBAT190373	Waje Amol Sanjay	50	17	
177	TYBAT190374	Waje Jyoti Dilip	50	17	
178	TYBAT190375	Waje Rani Dattatrey	46	15	
179	TYBAT190378	Warandal Gayatri Dattatray	47	16	
180	TYBAT190379	Warandal Gayatri Kisan	44	15	
181	TYBAT190380	Warungase Kirti Khandu	48	16	
182	TYBAT190381	Warungase Rushikesh Rajendra	46	15	
183	TYBAT190383	Wavikar Mayur Balasaheb	46	15	
184	TYBAT190387	Zade Suraj Sanjay	32	11	
185	TYBAT190389	Zute Ankita Dipakrao	36	12	

Date :

Sign Head Of Department Examination Of
391 - Bhagat Manisha Vinayak - 42 14 Chairman
392 - Ganadhas Shital Sanjay - 42 14
394 - Dagale Vandana Suresh - 48 16

NOV-2020 Term End

TYBA - G3

Sr. No	Defence & Strategic Studies -G3	Roll No.	Gender	TYBA - 2020-21	Out Of 60	Out of 20
3	Ahire Poonam Vinayak		SC		52	18 ✓
4	Ambekar Ashwini Anil		OBC		43	15 ✓
5	Ambekar Maya Bhausetth		ST		49	17 ✓
7	Anap Aditya Indrabhan		OBC		45	15 ✓
11	Avhad Akash Somnath		NT(D)		50	17 ✓
13	Avhad Atul Balasaheb		NT(D)		52	18 ✓
17	Avhad Mohini Ramu		NT(D)		36	12 ✓
18	Avhad Mukta Bhimraj		NT(D)		51	17 ✓
19	Avhad Pankaj Bandu		NT(D)		48	16 ✓
28	Bairagi Dnyaneshwari Laxmandas		NT(B)		52	18 ✓
29	Bansode Dipali Savliram		SC		46	16 ✓
30	Barde Bebee Dashrath		ST		50	17 ✓
32	Bhabad Aniket Shivaji		NT(D)		48	16 ✓
33	Bhabad Shubhangi Navanath		NT(D)		49	17 ✓
35	Bhagwat Rohini Baban		OBC		49	17 ✓
36	Bhalerao Rushali Bharat		SC		40	14 ✓
40	Bhangare Seema Raju		ST		AB	---
41	Bharti Ashutosh Suresh		Open		49	17 ✓
42	Bhise Pooja Ramchandra		OBC		49	17 ✓
47	Binnar Kiran Subhash		NT(C)		47	16 ✓
48	Binnar Vijay Baban		NT(C)		42	14 ✓
50	Bodke Abhijit Ganpat		NT(D)		52	18 ✓
51	Bodke Kirti Lahanu		NT(D)		50	17 ✓
52	Bodke Pragati Nana		NT(D)		36	12 ✓
53	Bodke Priyanka Bharat		NT(D)		49	17 ✓
54	Bodke Sagar Mohan		NT(D)		48	16 ✓
56	Bodke Shubhangi Narayan		NT(D)		41	14 ✓
57	Bodke Tushar Mohan		NT(D)		49	17 ✓
59	Bogir Madhuri Dattu		NT(C)		46	16 ✓
60	Borhade Swati Damu		Open		46	16 ✓
61	Bule Komal Sharad		ST		52	18 ✓
62	Chaudhari Jayesh Pradip		OBC		43	15 ✓
63	Chavanke Anuja Dnyaeshwar		Open		51	17 ✓
64	Chavanke Jayshree Bhausahab		Open		51	17 ✓
66	Chewale Sandesh Vasudev		NT(D)		37	13 ✓
68	Dagale Archana Sitaram		ST		51	17 ✓

No Record

69	Dagale Suvarna Keshav	ST	44	15	✓
71	Darade Niool Vishnu	NT(D)	50	17	✓
72	Darade Pravin Ganpat	NT(D)	49	17	✓
73	Darade Rupali Manohar	NT(D)	52	18	✓
74	Darade Sarala Suresh	NT(D)	40	14	✓
75	Darade Vaibhav Pandit	NT(D)	AB	11	✓
76	Daware Archana Ramdas	Open	44	15	✓
77	Daware Rohini Parashram	OBC	39	13	✓
78	Dawkhar Akshay Ramesh	Open	45	15	✓
83	Dholi Amol Popat	OBC	43	15	✓
84	Dholi Bharat Rajaram	Open	33	11	✗
85	Dholi Chetan Subhash	Open	49	17	✓
86	Dholi Nilam Kisan	Open	46	16	✓
87	Dhumal Gaurav Sunil	DT(A)	47	16	✓
89	Dive Rushikesh Gautam	SC	35	12	✓
90	Dodke Ravindra Digambar	SC	52	18	✓
91	Dongare Vikas Madhukar	NT(D)	50	17	✓
94	Dumbare Adesh Balu	OBC	36	12	✓
95	Gadakh Urmila Shivaji	OBC	43	15	✓
97	Gadekar Gayatri Akshaynath	OBC	48	16	✓
99	Gaikwad Priti Ratan	OBC	44	15	✓
100	Gaikwad Tejas Pravin	SC	32	11	✓
102	Gangad Madhuri Punja	ST	48	16	✓
103	Gangawane Naina Pandit	NT(B)	50	17	✓
104	Gavande Kavita Yadav	ST	46	16	✓
105	Gawali Avinash Dnyaneshwar	SC	38	13	✓
106	Gaware Rushikesh Ashok	ST	41	14	✓
107	Ghare Ashwini Khandu	ST	42	14	✓
108	Ghegadmal Raj Prakash	SC	44	15	✓
109	Ghegadmal Suraj Dnyaneshwar	SC	42	14	✓
110	Ghegadmal Suvarna Dnyaneshwar	SC	50	17	✓
112	Ghuge Laxman Devram	NT(D)	46	16	✓
113	Ghuge Rahul Subhash	NT(D)	51	17	✓
115	Girhe Mohan Ganpat	ST	48	16	✓
117	Gite Pradip Popat	NT(D)	33	11	✓
118	Gite Tushar Somnath	NT(D)	40	14	✓
121	Golesar Vidya Suresh	OBC	37	13	✓
123	Gulve Sangita Valu	OBC	51	17	✓
124	Gurule Pooja Sadashiv	OBC	44	15	✓
127	Handge Rushikesh Dnyaneshwar	Open	41	14	✓

131	Jachak Nilesh Bhaskar	Open	51	17	✓
134	Jadhav Mukund Manohar	OBC	50	17	✓
137	Jadhav Roshani Shivaji	OBC	49	17	✓
139	Jadhav Suraj Tanaji	ST	33	11	
140	Jadhav Tejas Vishnu	Open	43	14	
141	Jadhav Ujjwala Ramchandra	SC	51	17	✓
142	Jagtap Amol Kantilal	SC	36	12	✓
145	Jagtap Pallavi Vijay	SC	52	18	✓
146	Jagtap Pradip Kisan	NT(B)	50	17	✓
147	Jagtap Pramod Dnyaneshwar	NT(B)	49	17	✓
148	Jagtap Sagar Raghunath	SC	48	17	✓
150	Jondhale Pravin Kacharu	OBC	32	11	✓
151	Jori Pornima Sanjay	Open	41	14	✓
152	Jorvekar Rutika Dipak	OBC	50	17	✓
153	Kadave Sayali Bhausahab	OBC	46	16	
157	Kakad Karishma Rajendra	NT(D)	43	14	✓
159	Kakad Omkar Vasant	NT(D)	45	16	✓
160	Kakad Sanket Shivaji	NT(D)	48	17	✓
161	Kale Bhagyashri Uttam	Open	49	17	★
163	Kale Rohini Bastiram	NT(D)	50	17	✓
165	Kandekar Mahesh Rajendra	OBC	36	12	✓
167	Kankate Shubham Rajaram	NT(D)	42	14	✓
169	Karad Aniket Subhash	NT(D)	45	16	✓
170	Karad Anil Popat	NT(D)	42	15	✓
177	Katkade Atish Dhananjay	NT(D)	43	15	✓
178	Katkade Rohini Dhananjay	NT(D)	47	16	✓
181	Kedar Vitthal Baban	NT(D)	50	17	✓
185	Khairwar Nandini Jangbahadur	Open	43	14	✓
186	Khairwar Radha Ratnesh	SC	32	11	✓
187	Khambayat Naina Nitin	OBC	49	17	✓
190	Khetade Kajal Sopan	ST	50	17	✓
192	Khetade Savita Ramnath	ST	49	17	
193	Khodake Samadhan Abaji	ST	49	17	✓
196	Kokate Appasaheb Balasaheb	OBC	36	12	✓
201	Kunde Madhuri Shankar	ST	52	18	
202	Kunde Surekha Namdev	ST	47	16	✓
203	Kurhade Mahesh Kantaram	OBC	47	16	
204	Kurhade Vishal Prabhakar	OBC	38	13	✓
207	Lonare Kamini Rajendra	OBC	51	17	✓
208	Londhe Bhagyashri Balu	OBC	43	15	✓
209	Madhe Archana Baban	ST	51	17	✓

211	Mali Pooja Sanjay	OBC	51	17	✓
212	Mali Vaibhav Arun	ST	50	17	✓
215	Marsale Sonal Raju	SC	AB		
217	Mehetre Sandeep Dileep	OBC	50	17	✓
218	Mengal Nilam Hiranman	ST	50	17	✓
219	Mengal Nisha Eknath	ST	46	16	✓
220	More Anuja Shivaji	OBC	43	15	✓
224	Murkute Monali Ganpat	Open	49	17	✓
225	Murkute Shital Raosaheb	Open	46	16	✓
226	Murkute Suraj Machhindra	OBC	45	15	✓
227	Nagare Ashwini Dattatray	NT(D)	49	17	✓
228	Nagare Ganesh Kondaji	NT(D)	52	18	✓
229	Nagare Shraddha Sanjay	OBC	36	12	
231	Nagare Sonali Jagannath	NT(D)	49	17	✓
233	Naik Narendra Vijay	SC	43	15	✓
234	Nannaware Vikram Narayan	NT(B)	39	13	✓
235	Nawale Dattatray Bhanudas	OBC	51	17	✓
236	Pachore Prasad Vishnu	OBC	44	15	✓
237	Pagar Dnyaneshwar Somnath	Open	52	18	✓
238	Pagar Harshal Balu	Open	45	15	✓
239	Pagar Swati Sambhaji	OBC	50	17	✓
240	Palve Pooja Ashok	NT(D)	43	15	✓
241	Palve Pooja Vilas	NT(D)	50	17	✓
245	Pathave Sarika Balu	ST	50	17	✓
248	Patole Vaibhav Khanderao	OBC	40	14	✓
249	Pawar Abhijit Dattatray	OBC	51	17	✓
250	Pawar Akshada Somnath	SC	50	17	✓
252	Pawar Gayatri Rajesh	OBC	48	16	✓
254	Pawar Rahul Kundalik	OBC	47	16	✓
256	Pawar Rushikesh Bhausahab	OBC	48	16	✓
257	Pawar Sagar Arun	ST	48	16	✓
259	Pawar Swati Laxamn	Open	52	18	✓
261	Rahinj Shubhangi Bandu	NT(C)	50	17	✓
262	Sabale Rushikesh Bhivaji	ST	50	17	✓
263	Sadgir Jaya Bhaskar	OBC	50	17	✓
264	Sadgir Kajal Valmik	NT(C)	46	16	✓
265	Sahane Manoj Bajunath	Open	32	12	
266	Said Pooja Bhaskar	OBC	51	17	✓
267	Salake Rupali Bhaskar	Open	45	15	✓
268	Salve Harshada Suresh	SC	40	14	✓
270	Sanap Prathamesh Sudam	NT(D)	51	17	✓

274	Sanap Shubham Shankar	NT(D)	50	17	✓
276	Sangale Deepak Raghunath	NT(D)	AB	11	✓
278	Sangale Pooja Chandrkant	NT(D)	52	18	✓
284	Sangale Vishal Madhukar	NT(D)	49	17	✓
285	Sangle Sagar Sanjay	NT(D)	41	14	✓
291	Sawant Rajesh Kiran	NT(D)	48	16	✓
293	Shaikh Aspiya Nisar	OBC	51	17	✓
294	Shaikh Hashema Kaleem	Open	53	18	✓
296	Shelar Macchindra Bhanudas	NT(B)	49	17	✓
297	Shelar Mayuri Gangaram	OBC	52	18	✓
301	Shinde Gaurav Vilas	OBC	45	15	✓
304	Shinde Nikhil Bajunath	OBC	50	17	✓
306	Shinde Pooja Daulat	SC	46	16	✓
309	Shinde Ram Narayan	OBC	49	17	✓
310	Shinde Roshan Dattu	Open	36	12	✓
313	Shinde Sandesh Anil	Open	33	11	✓
314	Shinde Savita Subhash	OBC	48	16	✓
316	Shinde Shital Subhash	OBC	52	18	✓
319	Shinde Suvarna Bhaskar	Open	46	16	✓
320	Shirole Atul Prabhakar	Open	35	12	✓
322	Shirole Sagar Shivaji	Open	46	16	✓
323	Shirsat Karan Balasaheb	Open	35	12	✓
324	Shirsat Kishor Bhima	Open	47	16	✓
325	Shirsath Kajal Balasaheb	OBC	49	17	✓
331	Sonawane Aishwarya Vitthal	OBC	41	14	✓
327	Sirsat Ishwar Vishnu	Open	42	14	✓
333	Sonawane Dhiraj Ashok	NT(B)	39	13	✓
335	Sonawane Kajal Somnath	Open	41	14	✓
336	Sonawane Kanchan Suresh	Open	40	14	✓
338	Sonawane Pallavi Dnyaneshwar	Open	50	17	✓
339	Sonawane Pramod Bhaskar	OBC	34	12	✓
343	Surudkar Sumant Arjun	OBC	37	12	✓
349	Tambe Swati Balnath	OBC	50	17	✓
352	Thok Sachin Uddhav	OBC	48	16	✓
354	Thorat Pooja Babasaheb	OBC	49	17	✓
355	Thorat Yogesh Prakash	OBC	34	12	✓
357	Tupe Ashvini Uttam	OBC	48	16	✓
359	Ugale Harshal Rajendra	OBC	44	15	✓
364	Warungase Dattu Madhukar	OBC	52	18	✓
366	Warungase Maya Arjun	OBC	52	18	✓
367	Warungase Vaishnavi Shantaram	Open	52	18	✓

FYBA - 21-22

Sr.No	Student Name	Test 20	Assign-10	Internal-30
✓ 1	AAGLAVE ONKAR ASHOK	15	8	15
✓ 2	ABHALE AJIT RAJENDRA	15	5	20
✓ 3	ADHANGALE GAURAV BHAUSAHEB	14	7	11
4	ADHAV RUTIK PANDIT	16	8	14
✓ 5	ADHAV SAKSHI SUNIL	15	8	0 23
✓ 6	ADSARE PRATIK RAJENDRA	10	8	18
	AGIWALE GAGARAM BANDU	12	8	2
✓ 7	AGIWALE NAVNATH DAGADU	10	8	0
✓ 8	AGIWALE RAHUL SHIVAJI	10	9	0
9	AHER PRASHANT RAMESH	10	9	0
10	ANAP SATISH BHAUSAHEB	10	9	0
11	ANDHALE MONIKA VITTHAL			0
✓ 12	ANDHALE SAGAR VALIBA	19	7	16
13	AVHAD ANKITA BHIMA			0
✓ 14	AVHAD DIPALI DASHRATH	12	9	21
15	AVHAD DIPALI SHANTARAM	11	8	19
16	AVHAD GAURAV SHARAD	7	9	16
✓ 17	AVHAD MAYURI BALU	13	8	11
18	AVHAD POOJA DNYANESHWAR	17	8	15
19	AVHAD PRADIP RAMESH	12	8	20
20	AVHAD RAJESHWARI BALU	17	9	16
21	AVHAD SANKET SUDAM	14	8	22
22	AVHAD SARTHAK RAMESH	7	9	7
23	AVHAD SUVARNA SOMNATH	17	9	7
24	AVHAD SWATI RAMESH	11	9	20
✓ 25	BAGUL DEEPAK RAMDAS	12	8	0
✓ 26	BAIRAGI RAVINDRA VIJAY	12	8	8
✓ 26	BAIRAGI VAISHNAVI VIJAY	15	8	23
27	BALAK GAYATRI SANTOSH	17	7	14
28	BARDE ADITYA JAGANNATH			0
✓ 29	BARDE VIGHNESH RANU	10	9	10
✓ 30	BARGAL TEJAS RAMDAS	9	8	17
✓ 31	BASARGI SHIVAJI PARAMESHWAR	8	8	16
32	BENDKULE DEEPALI SHANKAR	15	9	24
	BHABAD TEJAS NAMDEV		7	7
✓ 33	BHAGAT SAMADHAN VINAYAK	12	8	20
34	BHALERAO KAVERI SANTOSH	9	8	17
✓ 35	BHANDKAR SHUBHAM SUKDEV	14	6	4
36	BHANGARE YOGESH DASHARATH	7	9	16
37	BHOR VASUDHA DATTATRAYA	8	8	16
38	BIDAVE PRIYANKA NANDKISHOR	8	8	16
✓ 39	BINNAR AKANKSHA BHAGWAT	18	5	0
40	BODAKE DEEPALI VILAS	12	8	0
✓ 41	BODAKE KARINA YOGESH	15	6	0
✓ 42	BODAKE SHRIKANT RAMRAO	13	7	20
✓ 43	BODKE ABHISHEK LAXMAN	13	8	21
✓ 44	BODKE AKASH AMBADAS	8	9	8
✓ 45	BODKE ASHWINI SURESH	12	8	20
✓ 46	BODKE HARSHADA DAGDU	17	7	14

✓ 47	BODKE KRUSHNA TUKARAM	10	9	10
✓ 48	BODKE MONALI PATILBUWA	10	8	18
49	BODKE NILKANTH BALU	8	7	15
✓ 50	BODKE RAHUL SANJAY	17	7	14
51	BODKE RUSHIKESH SOMNATH	7	7	14
✓ 52	BODKE SAMADHAN BHARAT	10	9	10
✓ 53	BODKE SAMADHAN SUDAM	9	9	9
54	BODKE SATISH SURYABHAN	12	8	8
55	BODKE VAISHNAVI GORAKSHNATH			0
✓ 56	BODKE VINOD CHHABU	8	9	8
	BOGIR SUNIL KACHRU		8	8
✓ 57	BORADE ABHISHEK VISHNU	8	9	0
✓ 58	BORHADE SARVESH VIJAY	7	9	7
59	BORHADE VANDANA VASANT	13	9	22
✓ 60	BUCHUDE ANURADHA RAVINDRA	16	8	24
✓ 61	CHATUR ARYAN PRABHAKAR	12	8	0
✓ 62	CHATUR DATTATRAY ATMARAM	6	9	6
63	CHATUR PRATIKSHA DILIP	13	8	21
	Chaudhari Suraj Ashok	14	86	4
✓ 64	CHAVAN CHAITANYA RAJU	15	8	13
	CHAVANKE KAJAL BALASAHEB	15	8	13
65	CHAVANKE RAHUL DILIP	16	8	24
✓ 66	CHAVANKE SANDIP BHAUSAHEB	7	9	7
✓ 67	DAGALE GAYATRI SHANKAR	11	8	19
✓ 68	DAGALE PRAVIN BHANUDAS	8	8	16
✓ 69	DAGALE SNEHAL BHANUDAS	10	8	18
✓ 70	DAGALE TEJASHRI BHANUDAS	11	8	19
✓ 71	DAGLE SACHIN SANTU	13	5	3
✓ 72	DAGLE SHUBHAM KACHRU	16	8	14
73	DARADE DHANASHRI KAILAS	14	8	0
✓ 74	DAWARE DNYANESHWAR SUDAM	11	7	18
75	DAWARE GAYATRI DATTU	15	9	24
✓ 76	DAWARE PRERANA UTTAM	16	8	14
✓ 77	DAWARE SUSHMA BAPUSAHEB	18	9	17
✓ 78	DAWARE UJWALA NAMDEV	19	8	17
79	DAWKHAR GOKUL SUBHASH	8	7	15
✓ 80	DAWKHAR ROHINI RAJARAM	19	7	16
81	DEORE YASH AJAY			0
82	DHANGAR ATHARV SANJAY			0
83	DHATRAK SARIKA GANGADHAR	8	8	16
	dhobale prachi bhausahab	9	9	9
84	DIGHOLE AJIT SUBHASH	17	8	15
✓ 85	DIVE SAURABH UTTAM	16	7	0
86	DUBE RUTUJA BALASAHEB	10	8	10
✓ 87	DUMBARE ASHWINI DINESH	12	8	12
✓ 88	GAHILE GAYATRI CHINDHUBHAU	8	8	16
89	GAIKWAD DURGA SATISH	16	7	13
90	GAIKWAD NAYAN SANJAY	17	8	15
✓ 91	GAIKWAD SHUBHAM SANTOSH	14	6	4
✓ 92	GAMANE MANOJ SANJAY	10	9	10

✓ 93	GANGURDE PREETI SUNIL	13	8	21
94	GAWARE KIRAN DILIP			0
95	GAWARI PAVAN MADHUKAR	13	7	3
✓ 96	GHANDAT SHIVAM VIJAY	12	8	12
97	GHARATE DHANANJAY SURESH	13	7	3
✓ 98	GHOTEKAR PRACHI MADHUKAR	15	8	15
✓ 99	GHUGE DURGA VILAS	12	8	20
	GHUGE PRASAD POPAT		7	7
	GHUGE PUNAM SANJAY	12	7	19
100	GHULE POOJA SHARAD	13	8	21
101	GODE RAHUL RAMDAS	16	9	6
102	GODE SHIVNATH MARUTI	14	8	14
✓ 103	GOLESAR VAISHNAVI SOMANATH	12	8	20
104	GOPHANE RADHA BALU			0
✓ 105	GOPHANE SAGAR SANTU	9	9	9
✓ 106	GOPHANE VARSHA MOHAN	9	8	17
107	GORE DEEPTI BAPUSAHEB	13	8	21
108	GOSAVI YASHODA KARBHARI	10	8	8
✓ 109	GULE SURAJ SUNIL	9	9	9
110	GUND PRAVIN BHAUSAHEB	12	7	19
✓ 111	GUPTA SONU MANOHAR	12	8	0
112	HALKUNDE DURGA PANDHARINATH			0
✓ 113	HANDORE PRAFULL DATTU	10	8	18
✓ 114	HATKAR ADITYA ASHOK	12	8	20
✓ 115	JADHAV AACHAL MAHANDRA	15	8	13
116	JADHAV CHETAN DILIP			0
117	JADHAV GAYATRI JAGDISH	13	8	13
118	JADHAV GAYATRI PRABHAKAR	16	8	24
✓ 119	JADHAV MAHENDRA DINKAR	9	9	9
120	JADHAV MANGESH MADHUKAR	12	8	0
121	JADHAV NIKITA TRIMBAK			0
122	JADHAV PRAJAKTA MANOJ	12	8	0
123	JADHAV PRASHANT VISHNU	8	8	16
124	JADHAV PUJA PRAKASH			0
125	JADHAV ROHIT NIVRUTTI	11	8	19
✓ 126	JADHAV RUSHIKESH ANNA	9	8	17
127	JADHAV SUNIL POPAT	13	7	3
✓ 128	JADHAVSAKSHI NITIN	15	8	23
128	JAGDHANE SAKSHI PRABHAKAR	16	9	15
✓ 129	JAGDHANE TUSHAR ANNA	10	8	18
✓ 130	JAGTAP ROHIT BHAUSAHEB	9	9	9
131	JAGTAP SANJIVANI SHANTARAM	15	8	23
✓ 132	JAYBHAVE AVIRAJ VILAS	11	8	11
✓ 133	JEDGULE SANKET JALINDAR	9	8	17
134	JEJURKAR VIDYA SOMNATH	17	8	15
135	JONDHALE VIDYA MACHHINDRA	12	8	10
136	KADAM RAHUL RAJENDRA			0
✓ 137	KADBHANE GAURAV SHARAD	9	9	9
✓ 138	KADBHANE KAVERI DATTATRAY	10	9	0
139	KADBHANE SHUBHAM KAILAS	12	8	10

140	KADBHANE VAIBHAV SANJAY	11	9	20
✓ 141	KADLAG RUTUJA DATTATRAY	9	8	17
✓ 142	KAKAD RENUKA MARUTI	10	8	18
✓ 143	KAKAD SHUBHAM SANTOSH	10	9	10
✓ 144	KAKAD VAISHNAVI SANTOSH	9	8	17
145	KALE NIKITA SANTOSH	13	8	21
✓ 146	KALE SAMEER VILAS	12	8	0
147	KANDALKAR KANCHAN RAMDAS	8	9	8
148	KANGANE PRALHAD DNYANESHWAR	9	9	9
149	KANGANE SIDDHESH BHAUSAHEB	12	8	0
	KARAD BHUSHAN RAGHUNATH	14	7	4
	KARAD OM VASANT	14	7	4
150	KARAD PRAKASH SUNIL	17	6	7
151	KARAD SAMADHAN DAGU	10	7	7
152	KARAD SHOBHA SHANTARAM	12	9	21
153	KARAD VAIBHAV BALASAHEB	8	9	8
154	KARAD VILAS RAMDAS	12	8	2
155	KARDAG MANSI SHARAD	9	9	9
156	KARPE RUSHIKESH SANTOSH	7	8	15
	kasar aniket shantaram	16	5	8
157	KASAR PUJA KAILAS	15	9	14
158	KATKADE NANDINI CHIMAJI			0
159	KAZI BUSHARA ANIS	16	5	6
160	KAZI HUJEF ASLAM	15	6	5
161	KEDAR KOMAL MINNATH	10	8	18
162	KHALAKAR SAMADHAN CHANDRABHAN	17	8	17
163	KHANDARE SACHIN BANSI	13	9	0
164	KHANDRE ASHWINI DEEPAK	9	7	16
165	KHARAT ANJALI KESHAV	13	9	22
166	KHARAT SHITAL BALASAHEB			0
167	KHARAT SHUBHAM BHASKAR			0
168	KHATALE ASMITA MACHHINDRA	18	7	0
169	KHETADE VIDYA SOMNATH	9	8	17
170	KHETADE VISHAL DNYANESHWAR	10	8	18
171	KOKATE SWATI SANJAY	15	8	13
172	KOTKAR KUNAL KERU	15	6	5
173	KOTWAL AKSHADA DNYANESHWAR	16	8	14
174	KSHATRIYA OM VINAYAK	12	8	20
175	KUNDE SAURABH VILAS	15	8	23
176	KUTE ABHIRAJ MEGHRAJ	15	8	15
177	LAHAMGE DIKSHA MADHUKAR	10	8	8
178	LANDGE SANJAY SHARAD	16	5	6
	lohakare madhukar somnath	0	7	7
	lokhade tejas dhananjay	11	8	1
179	LONARE KRUSHNA BHARAT	14	9	13
180	LONARE PRIYANKA MANOJ	8	8	16
181	LONARE VAISHNAVI MADHUKAR	13	8	11
182	MADHE KIRTI KALU	14	8	22
183	MALI KIRAN GIRIDHAR	11	8	19

184	MALI SAKSHI SURESH	11	8	19
185	MALI SAMIR BABAN			0
186	MANDLIK PRATIK RAMESHWAR			0
187	MANDLIK VAISHNAVI BAJIRAO	14	9	13
	maval aditya raghunath	4		4
188	MENGAL NITA BALWANT	13	9	22
189	MOKAL AKASH BALU	7	9	7
190	MOKAL POOJA BALASAHEB	9	8	17
191	MOMIN YASIRA SHAKIL	14	8	12
192	MORE ASHWINI MADHUKAR	15	8	23
193	MORE RAHUL BALU	12	8	12
194	MUSALE MAYUR SUBHASH	10	8	10
195	MUTADAK KIRAN MOHAN	13	9	22
196	NAGARE CHAITANYA NAVNATH	10	8	0
197	NIKAM VIVEK MAHENDRA	16	9	25
198	NIMBALKAR ROHAN BABASAHEB	12	8	20
199	NIMBALKAR ROSHAN MARUTI	12	8	12
200	NIMBALKAR RUSHIKESH SUNIL	15	8	13
201	PACHORE SARTHAK SOPAN	10	9	0
202	PADOL ABHITOSH BHAUSAHEB	13	7	3
203	PAGAR KRUSHNA SANJAY	17	8	15
204	PAGAR RUSHIKESH BALU	17	8	17
205	PALVE MONIKA VILAS	11	8	19
206	PANASRE AARATI DATTATRAY	15	8	13
207	PANCHAVE SAURABH SUNIL	12	7	0
208	PATEL APSANA SHAUKAT	16	8	24
209	PATHAVE JYOTI RAJU	14	8	14
210	PATHVE ROHIDAS RAJU	10	8	18
211	PATIL AKASH GOPAL	12	7	0
212	PATOLE RUTUJA BALU	14	8	22
213	PAWAR ABHISHEK VITHOBA	8	8	16
214	PAWAR ANITA SANJAY			0
215	PAWAR DIPALI PANDIT	6	9	15
216	PAWAR GAYATRI RAJARAM	10	8	18
217	PAWAR GAYATRI SANTOSH	13	8	21
218	PAWAR MEGHA SITARAM	9	9	18
219	PAWAR NARAYAN RAVINDRA	9	8	17
220	PAWAR PRATIBHA SANJAY	13	8	13
221	PAWAR ROHINI KAILAS	9	8	17
222	PAWAR ROHIT KISAN	14	7	11
	PAWAR SATYAM SHYAM	17	6	7
223	PAWAR SONAL ARUN	9	8	17
224	PAWAR VIJAY SANJAY	8	8	16
225	PAWASE KISHOR SHIVAJI	12	8	2
226	PHADOL ROHAN SHARAD	11	8	8
227	PHAPALE YOGESHWARI MADHUKAR	15	8	13
228	PRAJAPATI DEEPALI RAMCHANDRA	11	8	9
229	RAHATAL ROHIT DATTATRAY	15	8	15
230	RAKH YASH VILAS	16	8	24
231	RAKSHE MUKTA BHARAT	10	9	19

232	RANSHEVARE PRATIBHA CHANDRAKANT	11	8	1
233	RANSHEVARE SANDIP MADHUKAR	8	9	8
234	RANSHEWARE RUTUJA BHAUSAHEB	8	9	8
235	REVAGADE KALYANI EKNATH	12	8	20
236	REVGADE ABHISHEK ANIL	11	9	20
237	REVGADE MANOJ AMBADAS	10	8	18
238	SABALE PAYAL VIJAY	9	8	17
239	SABLE RAHUL SUBHASH	12	8	20
240	SADGIR DIPIKA SUDAM	11	9	20
241	SADGIR PANDURANG KAILAS	9	9	9
242	SADGIR ROHIT SHARAD	9	8	17
243	SADGIR SAVITA VALIBA	17	8	25
244	SADGIR SEEMA DATTU	14		14
	sadgir vaibhav gorakh	14	8	22
245	SAHANE ANAND RAMDAS	9	9	9
246	SAINDRE KAJAL SANJAY	11	8	11
247	SANAP AKSHAY SANJAY	17	8	15
	SANAP DIPALI BHAUSAHEB		9	9
248	SANAP YOGITA FAKIRA	16	8	16
249	SANDHAN PALLAVI VIJAY	14	8	0
250	SANDHAN TEJAS RAJENDRA	12	8	0
251	SANGALE NIKITA KAILAS	10	8	18
252	SANGALE PUJA DNYANESHWAR	16	9	25
253	SANGALE TUSHAR TUKARAM	10	9	0
254	SANGAMNERE ASHVINI TANAJI	12	8	0
255	SANGLE RUSHIKESH BHAUSAHEB	9	8	8
256	SARODE SANIYA SURENDRA	10	8	18
257	SATPUTE NIKITA VILAS	15	8	13
258	SHELAKE VIKAS BHAUSAHEB	13	8	13
259	SHELAR ASHISH TULSHIRAM	12	7	0
260	SHELKE RAVINDRA SHIVAJI	11	9	1
261	SHETE AKSHADA SHARAD	8	8	16
262	SHINDE DURGA SHANTARAM	12	9	2
263	SHINDE KAJAL HAUSHIRAM	13	9	22
264	SHINDE MANOJ RADHAKRUSHNA	17	8	0
265	SHINDE MOHIT RAMDAS	16	8	14
266	SHINDE NIKITA ANIL	9	9	18
267	SHINDE OM PRAKASH	12	8	0
268	SHINDE POOJA UTTAM	17	9	16
269	SHINDE PRASAD BHAGWAT	14	8	14
270	SHINDE RUPALI BALU	14	9	23
271	SHINDE SHUBHAM RAJENDRA	9	8	17
272	SHINDE SHUBHANGI KASHINATH	10	9	19
273	SHINDE UDDHAV SUBHASH	12	8	12
274	SHINDE VAISHNAVI SANJAY	14	9	23
275	SHIRSAT AJINKYA ANIL	9	9	9
276	SHIRSAT RAHUL SUDAM	10	8	0
277	SHIRSATH VISHAL RAVINDRA	10	8	10
	SIRSAT GAURAV SANJAY	12	9	2

278	SIRSAT MAHESH ANIL	16	8	6
	SIRSAT OMKAR DILIP	18	6	8
279	SIRSAT SURAJ DINKAR	12	8	8
280	SIRSAT SURAJ RAMESH	9	9	9
281	SIRSAT VISHAL DNYANESHWAR			0
282	SONAWANE SIDDHARTH SUDAM	12	8	0
283	SONAWANE KOMAL YOGESH	16	8	24
284	SONAWANE SAKSHI GORAKHNATH	9	9	18
285	SONAWANE SHWETA PRAKASH	10	8	18
286	SONAWANE VAISHNAVI BHARAT	12	8	20
287	TADAGE HARSHAL BALU	18	6	8
288	TALAPE VISHAL SOMNATH	9	8	17
289	TALPE SHUBHAM KISAN	7	8	15
290	TAMBADE AMOL BHASKAR			0
291	TAMBADE BALU SANJAY	17	6	7
292	TAMBE AJAY CHANGDEO			0
293	TAMBE GANESH SHRIHARI	12	8	0
294	TAMBE MANSI ANIL	13	8	21
295	TAMBE MAYUR EKNATH	17	6	7
296	TAMBE NEHA ANKUSH	12	9	11
297	TAMBE PRAVIN SANJAY	15	8	5
298	TAMBE SAURABH VILAS			0
299	TAMBEKAR AKASH RATAN			0
300	TELANG NIKITA NITIN	11	8	19
301	THAKARE SAURABH KESHAV	15	7	5
302	THORAT SURAJ RAJENDRA	14	8	14
303	THORAT VAIBHAV RAVINDRA	12	8	0
304	TUPE SAMRUDHHI VIJAY	8	8	16
305	UGALE GAYATRI NARAYAN	14	7	14
306	UGALE SANKET BABASAHEB	12	8	12
307	UGALE SHIVAJI BHAUSAHEB	12	8	0
308	VAIDYA OMKAR RAMESH	14	7	4
309	VALKE SHAM RAGHUNATH	16	7	6
310	VYAVHARE RAJESHREE DHONDIRAM	14	8	22
311	VYAVHARE SANIKA VIJAY	14	8	22
312	WAGH PRIYANKA SANDIP	7	9	16
	WAGH SAI SATISH	12	8	2
313	WAGHMARE AKHANSHA ISHWAR	13	8	3
314	WAGHMARE SUNIL BHAUSAHEB	12	7	0
315	WAGLE MADHURI HIRAMAN	9	8	17
316	WAJE ANIKET SAMPAT	13	8	21
317	WAJE NITIN SHIVAJI	9	8	17
318	WAJE RAHUL SANDIP	18	8	26
319	WARUNGASE KIRAN MAHADU	10	8	10
320	WARUNGASE NEHA JAGANNATH	15	8	13
321	WARUNGSE NITIN BHOURAV	18	6	8
322	ZADE ISHA VIJAY	12	08	20
323	ZADE SARIKA BALU	18	9	27
324	ZAGADE POOJA BALASAHEB	8	9	17
325	ZAGADE SAI RAJENDRA	13	8	21

T4BA-52 21-22

Sr.No	Student Name	Test-20	Assign-10	Marks-30
✓ 1	AMBEKAR NAKUL DATTATRAY	8	8	18
✓ 2	AVHAD AVINASH DIGAMBAR	15	8	23
✓ 3	Avhad Nikita bandu	6		6
✓ 4	AVHAD PRASAD BALASAHEB	8		18
✓ 5	AVHAD VAIBHAV SHIVAJI	0		0
✓ 6	AVHAD VIKRAM ANIL	8	8	16
✓ 7	BAIRAGI RAVINDRA VIJAY	12		22
✓ 8	BAIRAGI SUDARSHAN SUBHASHDAS	13		13
✓ 9	BHABAD ANIKET SOMNATH	14		24
✓ 10	BHALERAO SANDIP RAMKRISHNA	12	8	20
✓ 11	BHANGARE SAPANA DASHRATH	13	9	22
✓ 12	BHANGRE AARTI BUDHAJI	15	8	23
✓ 13	BODKE ADITYA RAMCHANDRA	10	8	18
✓ 14	BODKE SAGAR MOHAN			0
✓ 15	BODKE VISHAL BANSI	9	8	17
✓ 16	CHANDORE ROSHAN SUBHASH	15	9	24
✓ 17	CHAVAN GANESH BHASKAR	9	8	17
✓ 18	CHAVANKE DIPALI UTTAM	12	8	20
✓ 19	DAWARE DIPALI NANASAHEB	18	9	27
✓ 20	DAWARE VINOD BALU	12	8	20
✓ 21	DEORE POOJA SANJAY	14	7	21
✓ 22	DHATRAK VRUSHALI VITTHAL	14	7	21
✓ 23	DHEPALE GURUNATH SUBHASH	9		19
✓ 24	GANGAD VINOD KALU	11		20
✓ 25	GHODE RUSHIKESH TANAJI	11	9	20
✓ 26	GHUGE SOMNATH KISAN	8	8	16
✓ 27	GHUGE SONAL NAMDEV			0
✓ 28	GUND RUSHIKESH BALASAHEB	13	7	20
✓ 29	HADPE RAHUL SHRIPAT	6		6
✓ 30	JADHAV ANITA TRIMBAK	19	9	28
✓ 31	JADHAV ANUSAYA ANKUSH	15	9	24
✓ 32	JADHAV PRADIP POPAT	15	8	23
✓ 33	JAYBHAVE ROHINI DNYANESHWAR			0
✓ 34	KAKAD PRATIK SANJAY	3		3
✓ 35	KAKAD RAJENDRA SUNIL	7	7	14
✓ 36	KAKAD ROHIT VIJAY	12	8	20
✓ 37	KATKADE PRASAD VASANT	10		18
✓ 38	KATORE RAVINA DHONDU	17	8	25
✓ 39	KOKATE KIRAN BAJIRAO	13	8	21
✓ 40	KOKATE PRITI RAMESH	10	9	19
✓ 41	KOKATE SEEMA BAJIRAO	11	7	18
✓ 42	MADHE VISHAL KALU	10		10
✓ 43	MALI SHUBHAM SHARAD	12		20
✓ 44	MALI SWAPNIL SHIVAJI	8		18
✓ 45	MARSALE MAHESH RAJU	6		6
✓ 46	MAVAL NIKITA DIPAK	13	8	21
✓ 47	MHASKE SANKET MAHADU	9		19
✓ 48	MURKUTE SWAPNIL REVANNATH	9		19

17
20
17
20
17

✓ 49	PAGAR NAVNATH BALASAHEB	12		12
✓ 50	PAGAR SAPTAK ANIL	15		25
✓ 51	PANDIP ASHITOSH SANJAY	8	8	16
✓ 52	PARDESHI YASH DIPAK	10	7	17
✓ 53	PARDHI YOGITA YUVRAJ	13	8	21
✓ 54	PAWAR GANESH RANGNATH	11	9	20
✓ 55	PITHE RUSHIKESH VILAS	6		26
✓ 56	RAHANE RAMESHWAR BHAUSAHEB	11		21
✓ 57	REVGADE AKSHAY NIVRUTTI	15	8	23
✓ 58	REVGADE KRUSHNA GANPAT	10	8	18
✓ 59	SADGIR ASHWINI BHAUSAHEB		8	8
✓ 60	SAHANE SAKSHI KAILAS	18	8	26
✓ 61	SANAP ANIKET NANASAHEB	12	8	20
✓ 62	SANAP GAURAV DATTU	11	7	18
✓ 63	SANAP PRASHANT SANJAY	12	8	20
✓ 64	SANGALE DIPAK NAVNATH	12	8	20
✓ 65	SANGALE SHUBHANGI ANNA	12	8	20
✓ 66	SANGALE SUVARNA ASHOK			0
✓ 67	SANGLE SANTOSH ASHOK	12	8	20
✓ 68	SANGLE SHREEKANT DNYANESHWAR	10		10
✓ 69	SHINDE ROHINI ANNASAHEB	14	7	21
✓ 70	SHINDE VAIBHAV MINANATH	4		24
✓ 71	SHINDE VAISHNAVI DATTATRAY	15	9	24
✓ 72	SHIRSAT KARAN BALASAHEB			0
✓ 73	SHIRSATH KAJAL BALASAHEB			20
✓ 74	SURYAWANSHI SHUBHAM MADHUSUDAN	8		18
✓ 75	TADAGE BABAN SADASHIV			0
✓ 76	TADAGE SUPRIM CHANDRABHAN	13	8	21
✓ 77	TAMBE GAURAV RAJARAM	9		19
✓ 78	THORAT VISHAL SHANTARAM	15	8	23
✓ 79	TQNDI SACHIN DATTU	8		18
✓ 80	WAJE ROSHANI BABAN	9	8	17

NO. OF SEAT NO. OF SEAT NO. OF SEAT NO. OF SEAT NO. OF SEAT NO. OF SEAT NO. OF SEAT NO. OF SEAT NO. OF SEAT NO. OF SEAT

CELLULAR CODE # NAME # YEAR # AND VALUE #M. DOCUMENTS # AND SOURCE #OF THE #MARCH #AND #MARCH

CELLULAR CODE # NAME # YEAR # AND VALUE #M. DOCUMENTS # AND SOURCE #OF THE #MARCH #AND #MARCH

CELLULAR CODE # NAME # YEAR # AND VALUE #M. DOCUMENTS # AND SOURCE #OF THE #MARCH #AND #MARCH

CELLULAR CODE # NAME # YEAR # AND VALUE #M. DOCUMENTS # AND SOURCE #OF THE #MARCH #AND #MARCH

CELLULAR CODE # NAME # YEAR # AND VALUE #M. DOCUMENTS # AND SOURCE #OF THE #MARCH #AND #MARCH

CELLULAR CODE # NAME # YEAR # AND VALUE #M. DOCUMENTS # AND SOURCE #OF THE #MARCH #AND #MARCH

CELLULAR CODE # NAME # YEAR # AND VALUE #M. DOCUMENTS # AND SOURCE #OF THE #MARCH #AND #MARCH

M V P Sumaj Nashik
G.M.D. Arts, B.W. Commerce and Science College, Sinnar
 Academic Year- 2021-22
 Defence & Strategic Studies-[Credit System-2019] Semester-II [M.A.I]
 DS 2.1 : EVOLUTION OF STRATEGIC THOUGHTS

Roll No	Name of the Student	Test Pepar-01	Test Pepar-02	Assignment	Seminar	Project	Internal Total Marks
01	AVHAD BHUSHAN GANPAT	Pratik	Pratik	Pratik	Pratik		
02	DARADE. SARALA. SURESH	Pratik	Pratik	Pratik	Pratik		
03	DHOLI CHETAN SUBHASH	Pratik	Pratik	Pratik	Pratik		
04	DIVE RUSHIKESH GAUTAM						
05	GADE SAURABH INDRABHAN	Pratik	Pratik	Pratik	Pratik		
06	GAVIT NITESH VASANT	Pratik	Pratik	Pratik	Pratik		
07	GHORPADE POOJA RAMESH						
08	GOLESAR VIDYA SURESH	Pratik	Pratik	Pratik	Pratik		
09	GUNJAL RAHUL SAHEBRAO	Pratik	Pratik	Pratik	Pratik		
10	HANDGE RUSHIKESH DNYANESHWAR	Pratik	Pratik	Pratik	Pratik		
11	JAGTAP PRAMOD DNYANESHWAR						
12	JADHAV ROSHANI SHIVAJI	Pratik	Pratik	Pratik	Pratik		
13	KANKATE SHUBHAM RAJARAM	Pratik	Pratik	Pratik	Pratik		
14	KATARNAWARE TEJASWINI RAJENDRA	Pratik	Pratik	Pratik	Pratik		
15	KOTWALE SHAILESH LAXMAN	Pratik	Pratik	Pratik	Pratik		
16	PAGAR SWATI SAMBHAJI	Pratik	Pratik	Pratik	Pratik		
17	PATOLE VAIBHAV KHANDERAO	Pratik	Pratik	Pratik	Pratik		
18	PAWAR RAHUL KUNDLIK	Pratik	Pratik	Pratik	Pratik		
19	PAWAR RUSHIKESH BHAUSAHEB	Pratik	Pratik	Pratik	Pratik		
20	PINJARI SHAHADAB RUBAB	Pratik	Pratik	Pratik	Pratik		
21	RAHINI SHUBHANGI BANDU	Pratik	Pratik	Pratik	Pratik		

22	SADGIR KAJAL VALMIK	Karajik	Karajik	Karajik	Karajik	Karajik		
23	SHINDE SANDESH ANIL	Zidakh	Zidakh	Zidakh	Zidakh	Zidakh		
24	SHIRSAT KISHOR BHIMA	K.B. Sirsat	K.B. Sirsat	K.B. Sirsat	K.B. Sirsat	K.B. Sirsat		
25	SONAWANE DHIRAJ ASHOK	Bi	Bi	Bi	Bi	Bi		
26	SONAWANE PRAMOD BHASKAR							
27	SURUDKAR SUMANT ARJUN	Amale	Amale	Amale	Amale	Amale		
28	UGALE HARSHAL RAJENDRA	Ugal	Ugal	Ugal	Ugal	Ugal		
29	VARANDAL GAYATRI KISAN	Gayatri	Gayatri	Gayatri	Gayatri	Gayatri		
30	WARUNGASE DATTU MADHUKAR	Warungase	Warungase	Warungase	Warungase	Warungase		
31	WARUNGASE RAVINDRA SHANTARAM							

MVP Samaj Nashik
G.M.D. Arts, B.W. Commerce and Science College, Sinnar
 Academic Year-2021-22
 Defence & Strategic Studies-[Credit System-2019] Semester-IV [M.A.II]
 DS 2.3 : TRENDS IN DEFENCE EXPENDITURE

Roll No	Name of the Student	Test Pepar-01	Test Pepar-02	Assignment	Seminar	Project	Internal Total Marks
01	AVHAD BHUSHAN GANPAT	P. Bhandarkar	P. Bhandarkar	P. Bhandarkar	P. Bhandarkar		
02	DARADE. SARALA. SURESH	Suresh	Suresh	Suresh	Suresh		
03	DHOLI CHETAN SUBHASH						
04	DIVE RUSHIKESH GAUTAM						
05	GADE SAURABH INDRABHAN	Gade	Gade	Gade	Gade		
06	GAVIT NITESH VASANT	Gavit	Gavit	Gavit	Gavit		
07	GHORPADE POOJA RAMESH						
08	GOLESAR VIDYA SURESH	Golesar	Golesar	Golesar	Golesar		
09	GUNJAL RAHUL SAHEBRAO	Gunjal	Gunjal	Gunjal	Gunjal		
10	HANDGE RUSHIKESH DNYANESHWAR	Handge	Handge	Handge	Handge		
11	JAGTAP PRAMOD DNYANESHWAR						
12	JADHAV ROSHANI SHIVAJI	Jadhav	Jadhav	Jadhav	Jadhav		
13	KANKATE SHUBHAM RAJARAM	Kankate	Kankate	Kankate	Kankate		
14	KATARNAWARE TEJASWINI RAJENDRA	Katarnaware	Katarnaware	Katarnaware	Katarnaware		
15	KOTWALE SHAILESH LAXMAN	Kotwale	Kotwale	Kotwale	Kotwale		
16	PAGAR SWATI SAMBHAJI	Pagar	Pagar	Pagar	Pagar		
17	PATOLE VAIBHAV KHANDERAO	Patole	Patole	Patole	Patole		
18	PAWAR RAHUL KUNDLIK	Pawar	Pawar	Pawar	Pawar		
19	PAWAR RUSHIKESH BHAUSAHEB	Pawar	Pawar	Pawar	Pawar		
20	PINJARI SHAHADAB RUBAB						
21	RAHINJ SHUBHANGI BANDU	Rahinj	Rahinj	Rahinj	Rahinj		

22	SADGIR KAJAL VALMIK	Kajal	Kajal	Kajal	Kajal	Kajal	Kajal	Kajal	Kajal
23	SHINDE SANDESH ANIL	Sandesh	Sandesh	Sandesh	Sandesh	Sandesh	Sandesh	Sandesh	Sandesh
24	SHIRSAT KISHOR BHIMA	K.B. Shirsat	K.B. Shirsat	K.B. Shirsat	K.B. Shirsat	K.B. Shirsat	K.B. Shirsat	K.B. Shirsat	K.B. Shirsat
25	SONAWANE DHIRAJ ASHOK	Di	Di	Di	Di	Di	Di	Di	Di
26	SONAWANE PRAMOD BHASKAR								
27	SURUDKAR SUMANT ARJUN	Sumant	Sumant	Sumant	Sumant	Sumant	Sumant	Sumant	Sumant
28	UGALE HARSHAL RAJENDRA	Harshal	Harshal	Harshal	Harshal	Harshal	Harshal	Harshal	Harshal
29	VARANDAL GAYATRI KISAN	Gayatri	Gayatri	Gayatri	Gayatri	Gayatri	Gayatri	Gayatri	Gayatri
30	WARUNGASE DATTU MADHUKAR	D. Madhukar	D. Madhukar	D. Madhukar	D. Madhukar	D. Madhukar	D. Madhukar	D. Madhukar	D. Madhukar
31	WARUNGASE RAVINDRA SHANTARAM								

22	SADGIR KAJAL VALMIK	Krajale	Krajale	Krajale	Krajale	Krajale		
23	SHINDE SANDESH ANIL	Sindesh	Sindesh	Sindesh	Sindesh	Sindesh		
24	SHIRSAT KISHOR BHIMA	K.B. Shirsat	K.B. Shirsat	K.B. Shirsat	K.B. Shirsat	K.B. Shirsat		
25	SONAWANE DHIRAJ ASHOK	RS	RS	RS	RS	RS		
26	SONAWANE PRAMOD BHASKAR							
27	SURUDKAR SUMANT ARJUN	Surudkar	Surudkar	Surudkar	Surudkar	Surudkar		
28	UGALE HARSHAL RAJENDRA	UG	UG	UG	UG	UG		
29	VARANDAL GAYATRI KISAN							
30	WARUNGASE DATTU MADHUKAR	P. Madhukar	P. Madhukar	P. Madhukar	P. Madhukar	P. Madhukar		
31	WARUNGASE RAVINDRA SHANTARAM							

MVP Samaj Nashik
G.M.D. Arts, B.W. Commerce and Science College, Sinnar
 Academic Year- 2021-22
 Defence & Strategic Studies-[Credit System-2019] Semester-IV [M.A.II]
 DS 4.8 : DISASTER MANAGEMENT

Roll No	Name of the Student	Test Pepar-01	Test Pepar-02	Assignment	Seminar	Project	Internal Total Marks
01	AMBEKAR TUSHAR SANJAY	Ambekar Tushar Sanjay	Ambekar Tushar Sanjay	Ambekar Tushar Sanjay	Ambekar Tushar Sanjay	Ambekar Tushar Sanjay	
02	BHALE ANIL TULASHIRAM	Bhale Anil Tulashiram	Bhale Anil Tulashiram	Bhale Anil Tulashiram	Bhale Anil Tulashiram	Bhale Anil Tulashiram	
03	BHALERAO ANUJ ASHOK	Bhalerao Anuj Ashok	Bhalerao Anuj Ashok	Bhalerao Anuj Ashok	Bhalerao Anuj Ashok	Bhalerao Anuj Ashok	
04	BODAKE VIKAS PANDURANG	Bodake Vikas Pandurang	Bodake Vikas Pandurang	Bodake Vikas Pandurang	Bodake Vikas Pandurang	Bodake Vikas Pandurang	
05	DHOLI VISHAL ASHOK	Dholi Vishal Ashok	Dholi Vishal Ashok	Dholi Vishal Ashok	Dholi Vishal Ashok	Dholi Vishal Ashok	
06	GHEGADMAL NEHA SUNIL	Ghegadmam Neha Sunil	Ghegadmam Neha Sunil	Ghegadmam Neha Sunil	Ghegadmam Neha Sunil	Ghegadmam Neha Sunil	
07	GUNJAL SAGAR SANTOSH	Gunjal Sagar Santosh	Gunjal Sagar Santosh	Gunjal Sagar Santosh	Gunjal Sagar Santosh	Gunjal Sagar Santosh	
08	KARAD GANESH SHANKAR	Karad Ganesh Shankar	Karad Ganesh Shankar	Karad Ganesh Shankar	Karad Ganesh Shankar	Karad Ganesh Shankar	
09	KARAD NITIN SHIRAM	Karad Nitin Shiram	Karad Nitin Shiram	Karad Nitin Shiram	Karad Nitin Shiram	Karad Nitin Shiram	
10	KHADKE RAJESHREE VISHNU	Khadke Rajeshree Vishnu	Khadke Rajeshree Vishnu	Khadke Rajeshree Vishnu	Khadke Rajeshree Vishnu	Khadke Rajeshree Vishnu	
11	LONARE RAMESHWAR SOPAN	Lonare Rameshwar Sopan	Lonare Rameshwar Sopan	Lonare Rameshwar Sopan	Lonare Rameshwar Sopan	Lonare Rameshwar Sopan	
12	LONDHE GANESH BHASKAR	Londhe Ganesh Bhaskar	Londhe Ganesh Bhaskar	Londhe Ganesh Bhaskar	Londhe Ganesh Bhaskar	Londhe Ganesh Bhaskar	
13							
14	Saiyad Najim Adalimjad	Saiyad Najim Adalimjad	Saiyad Najim Adalimjad	Saiyad Najim Adalimjad	Saiyad Najim Adalimjad	Saiyad Najim Adalimjad	
15	Sapate Asha Jagannath	Sapate Asha Jagannath	Sapate Asha Jagannath	Sapate Asha Jagannath	Sapate Asha Jagannath	Sapate Asha Jagannath	
16	Shinde Vinod Tukerubm	Shinde Vinod Tukerubm	Shinde Vinod Tukerubm	Shinde Vinod Tukerubm	Shinde Vinod Tukerubm	Shinde Vinod Tukerubm	
17	SANAP SWAPNIL SADASHIV	Sanap Swapnil Sadashiv	Sanap Swapnil Sadashiv	Sanap Swapnil Sadashiv	Sanap Swapnil Sadashiv	Sanap Swapnil Sadashiv	
18	SHINDE CHETAN RAJENDRA	Shinde Chetan Rajendra	Shinde Chetan Rajendra	Shinde Chetan Rajendra	Shinde Chetan Rajendra	Shinde Chetan Rajendra	
19	SHINDE MAHESH MADHUKAR	Shinde Mahesh Madhukar	Shinde Mahesh Madhukar	Shinde Mahesh Madhukar	Shinde Mahesh Madhukar	Shinde Mahesh Madhukar	
20	UGALE RAHUL RAJU	Ugale Rahul Raju	Ugale Rahul Raju	Ugale Rahul Raju	Ugale Rahul Raju	Ugale Rahul Raju	

G.M.D. . . ts, B.W. Commerce and Science College, Sinnar
 Academic Year- 2021-22
 Defence & Strategic Studies-[Credit System-2019] Semester-IV [M.A.II]
 DS 4.3 OCEAN AND MARITIME SECURITY

Roll No	Name of the Student	Test		Assignment	Seminar	Project	Internal Total Marks
		Pepar-01	Pepar-02				
01	AMBEKAR TUSHAR SANJAY	Ambekar	Ambekar	Ambekar	Ambekar	Ambekar	
02	BHALE ANIL TULASHIRAM	Bhale	Bhale	Bhale	Bhale	Bhale	
03	BHALERAO ANUJ ASHOK	Bhalerao	Bhalerao	Bhalerao	Bhalerao	Bhalerao	
04	BODAKE VIKAS PANDURANG	Bodake	Bodake	Bodake	Bodake	Bodake	
05	DHOLI VISHAL ASHOK	Dholi	Dholi	Dholi	Dholi	Dholi	
06	GHEGADMAL NEHA SUNIL	Neha	Neha	Neha	Neha	Neha	
07	GUNJAL SAGAR SANTOSH	Sagar	Sagar	Sagar	Sagar	Sagar	
08	KARAD GANESH SHANKAR	Karad	Karad	Karad	Karad	Karad	
09	KARAD NITIN SHRIRAM	Nitin	Nitin	Nitin	Nitin	Nitin	
10	KHADKE RAJESHREE VISHNU	Khadke	Khadke	Khadke	Khadke	Khadke	
11	LONARE RAMESHWAR SOPAN	Lonare	Lonare	Lonare	Lonare	Lonare	
12	LONDHE GANESH BHASKAR	Londhe	Londhe	Londhe	Londhe	Londhe	
13							
14							
15	Saityad Nagim Madamiyad	Saityad	Saityad	Saityad	Saityad	Saityad	
16	Sapate Asha Jagannath	Sapate	Sapate	Sapate	Sapate	Sapate	
17	Shinde Vinod Tukaram	Shinde	Shinde	Shinde	Shinde	Shinde	
18	SANAP SWAPNIL SADASHIV	Sanap	Sanap	Sanap	Sanap	Sanap	
19	SHINDE CHETAN RAJENDRA	Shinde	Shinde	Shinde	Shinde	Shinde	
20	SHINDE MAHESH MADHUKAR	Shinde	Shinde	Shinde	Shinde	Shinde	
	UGALE RAHUL RAJU	Ugale	Ugale	Ugale	Ugale	Ugale	

Roll No	Name of the Student	Test		Assignment	Seminar	Project	Internal Total Marks
		Pepar-01	Pepar-02				
01	AMBEKAR TUSHAR SANJAY	Ambekar	Ambekar	Ambekar	Ambekar	Ambekar	
02	BHALE ANIL TULASHIRAM	Bhale	Bhale	Bhale	Bhale	Bhale	
03	BHALERAO ANUJ ASHOK	Bhalerao	Bhalerao	Bhalerao	Bhalerao	Bhalerao	
04	BODAKE VIKAS PANDURANG	Bodake	Bodake	Bodake	Bodake	Bodake	
05	DHOLI VISHAL ASHOK	Dholi	Dholi	Dholi	Dholi	Dholi	
06	GHEGADMAL NEHA SUNIL	Ghegadm	Ghegadm	Ghegadm	Ghegadm	Ghegadm	
07	GUNJAL SAGAR SANTOSH	Gunjal	Gunjal	Gunjal	Gunjal	Gunjal	
08	KARAD GANESH SHANKAR	Karad	Karad	Karad	Karad	Karad	
09	KARAD NITIN SHRIRAM	Karad	Karad	Karad	Karad	Karad	
10	KHADKE RAJESHREE VISHNU	Khadke	Khadke	Khadke	Khadke	Khadke	
11	LONARE RAMESHWAR SOPAN	Lonare	Lonare	Lonare	Lonare	Lonare	
12	LONDHE GANESH BHASKAR	Londhe	Londhe	Londhe	Londhe	Londhe	
13							
14	Sanjay Naam Padamayya	Sanjay	Sanjay	Sanjay	Sanjay	Sanjay	
15	Sapate Aska Jyannathi	Sapate	Sapate	Sapate	Sapate	Sapate	
16	Shinde Vinod Tukaram	Shinde	Shinde	Shinde	Shinde	Shinde	
17	SANAP SWAPNIL SADASHIV	Sanap	Sanap	Sanap	Sanap	Sanap	
18	SHINDE CHETAN RAJENDRA	Shinde	Shinde	Shinde	Shinde	Shinde	
19	SHINDE MAHESH MADHUKAR	Shinde	Shinde	Shinde	Shinde	Shinde	
20	UGALE RAHUL RAJU	Ugale	Ugale	Ugale	Ugale	Ugale	

MVP Samaj Nashik
G.M.D. Arts, B.W. Commerce and Science College, Sinnar
 Academic Year-2021-22
 Defence & Strategic Studies-[Credit System-2019] Semester-IV [M.A.II]
 DS 4.2 INDIA'S NATIONAL SECURITY

Roll No	Name of the Student	Test Pepar-01	Test Pepar-02	Assignment	Seminar	Project	Internal Total Marks
01	AMBEKAR TUSHAR SANJAY	Ambekar	Ambekar	Ambekar	Ambekar	Ambekar	
02	BHALE ANIL TULASHIRAM	Bhale	Bhale	Bhale	Bhale	Bhale	
03	BHALERAO ANUJ ASHOK	Bhalerao	Bhalerao	Bhalerao	Bhalerao	Bhalerao	
04	BODAKE VIKAS PANDURANG	Bodake	Bodake	Bodake	Bodake	Bodake	
05	DHOLI VISHAL ASHOK	Dholi	Dholi	Dholi	Dholi	Dholi	
06	GHEGADMAL NEHA SUNIL	Ghegadm	Ghegadm	Ghegadm	Ghegadm	Ghegadm	
07	GUNJAL SAGAR SANTOSH	Gunjal	Gunjal	Gunjal	Gunjal	Gunjal	
08	KARAD GANESH SHANKAR	Karad	Karad	Karad	Karad	Karad	
09	KARAD NITIN SHRIRAM	Karad	Karad	Karad	Karad	Karad	
10	KHADKE RAJESHREE VISHNU	Khadke	Khadke	Khadke	Khadke	Khadke	
11	LONARE RAMESHWAR SOPAN	Lonare	Lonare	Lonare	Lonare	Lonare	
12	LONDHE GANESH BHASKAR	Londhe	Londhe	Londhe	Londhe	Londhe	
13							
14	Baiyred Nagin Padamnyal	Baiyred	Baiyred	Baiyred	Baiyred	Baiyred	
15	Sapate Asha-Jagnnath.	Sapate	Sapate	Sapate	Sapate	Sapate	
16	Shinde Vinod Tukaram	Shinde	Shinde	Shinde	Shinde	Shinde	
17	SANAP SWAPNIL SADASHIV	Sanap	Sanap	Sanap	Sanap	Sanap	
18	SHINDE CHETAN RAJENDRA	Shinde	Shinde	Shinde	Shinde	Shinde	
19	SHINDE MAHESH MADHUKAR	Shinde	Shinde	Shinde	Shinde	Shinde	
20	UGALE RAHUL RAJU	Ugale	Ugale	Ugale	Ugale	Ugale	

Sem III

Home

Assignment

Class:- S.Y.B.A

Sub:- S1 (Appreciating
Drama)

Sem III Home Assignment

Name :- Ghuge Shradha Sandeep

Class :- S.Y. B.A

Sub :- 15 (Appreciating Poetry)

Notes

Meaning :-
 A drama is a story told in such a manner that it can be acted out by living players to obtain its full effect. Drama is the specific mode of fiction represented in performance; a play, opera, mime, ballet, etc. performed in a theatre, on an radio or television.
 Drama can be performed on stage, on film, or the radio. Dramas are typically called plays, and their creators are known as "playwrights" or "dramatists".

Major forms of drama :-

1. Romantic Comedy :-

Romantic Comedy (also known as rom-com or rom-com) is a subgenre of comedy. Slice of life fiction, focusing on light-hearted, humorous plot lines, created on romantic ideals, such as how true love is able to young, likeable and seemingly

Q. What is drama? Explain the major forms of drama.

Ans:- Introduction :-

Drama is an art form which comes close to human life. It is vibrant communication from the playwright to an audience through the medium of actors. Drama eventually takes the form of a theatre performance. Nowadays we can see drama not only in theatres, but also on TV screens and computer screens.

Meaning :-

A drama is a story told in such a manner that it can be acted out by living players to obtain its full effect. Drama is the specific mode of fiction represented in performance: a play, opera, mime, ballet, etc. performed in a theatre, or on radio or television.

Drama can be performed on stage, on film, or the radio. Dramas are typically called plays, and their creators are known as "playwrights" or "dramatists".

Major forms of drama :-

1. Romantic Comedy :-

Romantic Comedy (also known as romcom or rom-com) is a subgenre of comedy & slice of life fiction, focusing on lighthearted, humorous plot lines created on romantic ideas, such as how true love is able to young, likeable and seemingly



meant for each other, yet they are kept apart by some complicating circumstances' (e.g., class differences, parental interference, or previous girlfriend or boyfriend) until surmounting all obstacles, they are finally united. A fairy-tale-style happy ending is a typical feature.

Romantic comedy is thoroughly charged with powerful passion and emotion of love and romance. A Romantic comedy is a type of comedy that includes the love story between the hero and the heroine amidst perfect romantic & festive setting develops, through the some difficulties, hazards, misunderstandings but ends in happy note.

Examples :- William Shakespeare is the master playwright of the romantic genre. i.e. A Midsummer Night's Dream to Twelfth Night with the exception of Love Labour's Lost, The Taming of the Shrew, and the Merry Wives of Windsor. The last plays of Shakespeare like Cymbeline, The Winter's Tale and The Tempest belong to this category.

•1 Comedy :-

Comedy is genre of dramatic performance having a light or humorous tone that depicts amusing incidents & in which the characters ultimately triumph over adversity. For ancient Greeks and Romans, a comedy was a stage-play with a happy ending.

Comedy is generally defined as a literary work that is written to amuse or enter-

tain a reader. In a Comedy, characters, can certainly suffer misfortune, but they are typically comedic situations with positive outcomes. However, its light-hearted treatment of plot and tone does allow and/or audience to release emotions and tension as a satisfying escape from the mundanity of life or tragic circumstances, with the potential of gaining insight into humanity & the self.

2. Tragedy :-

Tragedy is a genre drama that expresses serious issues. A tragic play is usually a hero or heroine who goes through trials and tribulations that don't lead to happy resolution. Most tragedies end with death and destruction. Plays in the category of tragedy often raise important questions about the human condition.

Tragedy is a genre of story in which a hero is brought down by his/her own flaws, usually by ordinary human flaws like greed, over-ambition, or even an excess of love, honor, or loyalty.

In any tragedy, we start with the tragic hero, usually in his prime. But he has some tragic flaws that will ultimately cause his downfall. Usually, the plot of the story follows a gradual descent from greatness to destruction.

In the end, we feel deep sadness & pity (also called pathos) for the hero.

But we also feel a sense of understanding

the story warns us to guard against the ordinary flaws that brought down the hero. Sometimes, people use the words "tragedy" for any sad event.

For example, we might say that an airplane crash or tsunami was "tragic".

The most well-known theory is Aristotle's idea of catharsis. Aristotle believed that a good tragedy was a productive, safe way to release those negative emotions.

• Types of Tragedies :-

1. Senecan Tragedy :-

Senecan tragedy refers to a set of ten ancient Roman tragedies, probably eight of which written by the stoic philosopher and politician Lucius Annaeus Seneca.

Some examples of Senecan tragedy -

* Troades * Medea * Phaedra * Oedipus

* Thyestes * Octavia etc. etc.

2. Revenge Tragedy :-

Revenge drama in which the dominant motive is a revenge for a real or imagined injury; it was a favourite form of English tragedy in the Elizabethan and Jacobean eras and found its highest

expression in William Shakespeare's Hamlet

Revenge tragedy (sometimes referred to as revenge drama, revenge play,

or tragedy of blood) is a theatrical genre in which the principal theme is

revenge and revenge's fatal consequences.

3. Tragicomedy :-

Tragicomedy is a literary genre that blends aspects of both tragic & comic forms. Most often seen in dramatic literature, the term can describe either a tragic play which contains enough comic elements to lighten the overall mood or a serious play with a happy ending. Tragicomedy, as its name implies, involves the intended response of both the tragedy and the comedy in the audience; the former being a genre based on human suffering that involves accompanying catharsis and the latter being a genre intended to be humorous or amusing by inducing laughter. A tragicomedy is a play that has both tragic and comedic elements.

It can be a tragedy with a happy ending or it can be a tragedy with enough comic relief that the mood of the entire play is improved. Examples of tragicomedy. Shakespeare's *The Merchant of Venice* is a tragicomedy.

4. Problem play :-

The problem play is a form of drama that emerged during the 19th century as part of the wider movement of realism in the arts, especially following the innovations of Henrik Ibsen. It deals with contentious social issues through debates between the characters on stage, who typically represent conflicting points of view within a realistic social context. problem play

(plural problem plays) (theater) A form of drama that emerged in the 19th century as part of realism, dealing with continuous social issues through debates between characters on stage, who typically represent conflicting points of view within a realistic social context.

Notable examples are Ibsen's *A Doll House* (1879) questioning the subordination of woman in marriage; Shaw's *Mrs Warren's Profession* (1902) examining attitudes towards prostitution; & Gladsworthy's *Justice* (1910), exposing the cruelties of sociality confinement & the legal system.

5. Absurd Drama :-

The Theatre of the Absurd (French; *theatre de l'absurde*) is a post-world war II designation for particular plays of absurdist fiction written by a number of primarily European playwrights in the late 1950s. It is also a term for the style of theatre the plays represent.

The plays' focus largely on ideas of existentialism and express what happens when human existence lacks meaning or purpose and communication breaks down. The structure of the plays is typically a round shape, with the finishing point the same as the starting point.

Examples :- Theatre of absurd literature illustrates the philosophy of Albert Camus' in *The Myth of Sisyphus* that speaks of

7. life. Martin Esslin considered four play-wrights; Samuel Beckett, Eugene Ionesco, Arthur Adamov and Jean Genet as leaders of the movement. But strangely, these writers were not always comfortable with the label of sometimes preferred to use terms such as "Anti-Theater" or "New Theater".

6. Opera :- Operas are dramas in which the characters sing each line rather than speaking. The entire production is set to a musical score. You can tell you're watching an opera if it includes these attributes.

1. Musical soliloquies known as arias.

2. Plot-driving passages that can be non-melodic.

3. A libretto (text) set to musical score.

one of the most famous operas of all time is Giacomo Puccini's La Boheme.

7. Farce :-

Farce is full of comic action which borders on exaggerated and improbable happening.

The viewer is continuously subjected to comic surprises and shocks through

coincidences, mistaken identities &

switching of characters & therefore cannot stop laughing during such plays. In

Marathi, 'Korayala gela Ek' was such a farce.

10/10

GMD Arts, BW Commerce and Science College Sinnar
SYBA Internal Examination Feb. 2022
Subject - Modern Indian Languages (MIL)

Sr.No.	Name of the Students	Username	score	H.A.	Total
1	योगेश बोडके	yogeshbodake66@gamil.com	5.00 / 15		
2	मूले 7619	mule7619@gmail.com	9.00 / 15	4	18
3	प्रसाद कानडी	prasadkanadi12@gmail.com	5.00 / 15	8	13
4	पगर्निकिता	pagarnikita25@gmail.com	3.00 / 15		
5	Adane omkar Deepak	ornkaradane10@gmail.com	11.00 / 15	8	19
6	Akash ashok Sable	akashsable805@gmail.com	10.00 / 15	9	19
7	Akshada jadhav	akshada13112002@gmail.com	11.00 / 15	7	18
8	Akshay Nivrutti ilag	akshayilag233@gmail.com	8.00 / 15	8	16
9	Ambekar Dhanshree Dnyaneshwar	dhansree1112@gamil.com	10.00 / 15	9	19
10	Aniket balasasaheb pagare	aniketpagare733@gmail.com	8.00 / 15	5	13
11	Ansari Nargisparveen Asharaf	noorparveen2002@gmail.com	9.00 / 15	9	18
12	ANUJAVIJAYKHARDE.	anujakharde03@gmail.com	10.00 / 15	9	19
13	Arote vishwas subhash	vishwasarote1@gmail.com	10.00 / 15	8	18
14	Avhad Akshay Eknath	akshayeavhad2000@gmail.com	6.00 / 15	6	12
15	Avhad chetan machindra	avhadchetan88@gmail.com	7.00 / 15	9	16
16	Avhad dnyaneshwar kacharu	dnyaneshwaravhad1511@gmail.com	12.00 / 15	3	15
17	Avhad Gaurav Trambak	avhadgaurav@gmail.com	6.00 / 15	8	14
18	Avhad Ishwar Vilas	ishwaravhad554@gmail.com	7.00 / 15	5	12
19	Avhad Mahesh Somnath	maheshaviad717@gmail.com	11.00 / 15	3	14
20	Avhad manoj pandharinath	manojavhad709@gmail.com	5.00 / 15	8	13
21	Avhad PALLAVI Prakash	pallaviavhad00@gmail.com	7.00 / 15	7	14
22	Avhad Prajakta Nana	avhadnana1@gmail.com	9.00 / 15	8	17
23	Avhad Rahul Bhausahab	rahul07501@gmail.com	12.00 / 15	8	20
24	Avhad sandhya Baburav	avhadmahesh501@gmail.com	8.00 / 15	8	16
25	Avhad Sanket shashikant	sanketavhad822@gmail.com	6.00 / 15	9	15
26	Avhad shubham trambak	shubharnavhad1111@gemail.com	8.00 / 15	6	14
27	Bairagi shubham Bhanudas	shubhambairagi2328@gmail.com	6.00 / 15	6	12
28	Balsane jayshree pandit	balsanemonika8@gmail.com	6.00 / 15	6	12
29	Barde Sachin Balu	sachinbarde2449@gmail.com	6.00 / 15	8	14
30	Belote vikas eknath	vikasbelote14@gmail.com	9.00 / 15	9	18
31	BENDKOLI SUVARNA LAXMAN	suvarnab14102000@gmail.com	8.00 / 15	9	17
32	Bhabad shivraj shankar	sbhabad12@gmail.com	6.00 / 15	7	13
33	Bhabad Tejas Namdev	Tejasbhabad263@gmail.com	5.00 / 15	7	12
34	BHAGADE KRUSHNA AMBADAS	krushnabhagade5@gmail.com	8.00 / 15	5	13
35	Bhagwan kantilal wakchaure	bhagwanwakchaure800@gmail.com	10.00 / 15	5	15
36	Bhagwat aarti dnyaneshwar	adikarpe@gmail.com	9.00 / 15	9	18
37	Bhagwat Harshada rajaram	harshadabhagwat53@gmail.com	8.00 / 15	8	16
38	Bhalerao sonali rajendra	sbu656087@gmail.com	8.00 / 15	9	17
39	Bhalerao Visha! Sanjay	bhaleraovishal092@gmail.com	9.00 / 15	8	17
40	Bhangare puja budhaji	bhangarepuja9@gmail.com	6.00 / 15	7	13
41	Bhavsar Yash Nitin	yeshbhavsar2091@gmail.com	8.00 / 15	9	17
42	Bhil lakhan ambar	bhillkhn@gmail.com	8.00 / 15	4	12
43	Bhise Madhuri Sanjay	madhuribhise1215@gmail.com	7.00 / 15	7	14
44	Bitave tejashri nandkishor	tejashribitave@gmail.com	9.00 / 15	7	16
45	Bodke aniket navnath	abodke2002@gamil.com	10.00 / 15	9	19

46	Bodke Nilesh Vitthal	nbodke953@gmail.com	10.00 / 15	9	18
47	BODKE Rahul Chintaman	bodkerahul15@gmail.com	7.00 / 15	7	13
48	BODKE Roshan Rajaram	roshanbodkepatil@gmail.com	10.00 / 15	7	17
49	Bodke Shubham Raju	shubhambodke6707@gmail.com	7.00 / 15		
50	Borase Bhavana Bhagawan	bhavna131313@gmail.com	8.00 / 15	9	17
51	BUCHKUL AJAY SURESH	ajaybuchkul8@gmail.com	11.00 / 15	8	19
52	Buchude Rushikesh Balasaheb	rushikeshbuchude90@gmail.com	12.00 / 15	8	20
53	Burkul Maruti Sanjay	marutiburkul177@gmail.com	3.00 / 15	9	12
54	Burkul Shital Bhusaheb	shitalburkul99@gmail.com	6.00 / 15		
55	Chaturvedi Prajwal Chaturvedi	prajwalchaturvedi2179@gmail.com	4.00 / 15	9	13
56	Chaudhary Nikhil Shivdas	nikhilchaudhari9691@gmail.com	11.00 / 15	3	13
57	Chavanke Pooja Rajendra	prasadchavanke9@gmail.com	11.00 / 15	9	20
58	Dalvi Akshay Popat	akshaypdalvi19@gmail.com	9.00 / 15	8	17
59	Darade Gayatri Arun	daradenavanath5@gmail.com	10.00 / 15	8	18
60	Darade Vaibhav Khandu	daradev745@gmail.com	10.00 / 15	8	18
61	Daware Ganesh Nivrutti	ganeshdaware9154@gmail.com	8.00 / 15	5	13
62	Daware Rohini Bhagirath	rohinidaware123@gmail.com	10.00 / 15		
63	Daware Sakshi Anil	sakshidaware400@gmail.com	11.00 / 15	9	20
64	Daware Sanket Nanasaheb	dawaresanket4@gmail.com	10.00 / 15	7	17
65	Daware Vikas Arun	vikeedaware@gmail.com	10.00 / 15	8	18
66	Dawkar Kunal Ramesh	dawkharkunal@gmail.com	9.00 / 15	9	18
67	Deshmukh Apeksha Chandrakant	deshmukhapekshadhiraj@gmail.com	9.00 / 15	9	18
68	Deshmukh Krushna Kailas	krish311201@gmail.com	12.00 / 15	9	21
69	Devender Subhash Ghuge	devendraghuge8@gmail.com	11.00 / 15	5	16
70	Devgire Ganesh Suresh	ganeshdevgire8295@gmail.com	7.00 / 15	5	12
71	Devkar Vishal Hari	devkarvishal2001@gmail.com	10.00 / 15	4	13
72	Dhakane Rahul Sanjay	rahul.dhakane5962@gmail.com	1.00 / 15		
73	Dhepale Akshada Haribhau	akshada312002@gmail.com	6.00 / 15	8	14
74	Dhoke Pranita Rajendra	pranitadhoke6@gmail.com	7.00 / 15	8	15
75	Dhule Ritesh Bhusaheb	dhuleritesh66@gmail.com	11.00 / 15	8	19
76	Digu Kukade	digambarkukade123@gmail.com	5.00 / 15		
77	Dive Hrutik Vijay	hritdive143@gmail.com	10.00 / 15	9	19
78	Dive Shivam Ambadas	diveshivam2002@gmail.com	9.00 / 15	9	19
79	Dongare Suraj Ramesh	dongaresrso76@gmail.com	1.00 / 15	9	10+3
80	Ekhande Ashwini Gorakh	ashawiniekhande111@gmail.com	6.00 / 15	9	15
81	Gadakh Pooja Sunil	poojagadakh90@gmail.com	8.00 / 15	5	13
82	Gadekar Krushna Balasaheb	gadekarkrushna06@gmail.com	6.00 / 15	6	12
83	Gaikwad Rutika Haribhau	rutikaGaikwad@yopmail.com	11.00 / 15	8	19
84	Gaikwad Rohan Shashikant	rohangaikwad2431@gmail.com	10.00 / 15	9	19
85	Gaikwad Vishal Govind	vishalgaikwad597568@gmail.com	8.00 / 15	8	16
86	Gangurde Shubham Babaji	gangurdeshubham46@gmail.com	11.00 / 15	9	20
87	Garud Pooja Paridit	poojagarud356@gmail.com	10.00 / 15	9	19
88	Gavali Durga Sunil	gavalidurga7@gmail.com	6.00 / 15	9	15
89	Gharge Aniket Vijay	aniketgharge7536@gmail.com	9.00 / 15	3	13
90	Ghodekar Reneuka Dnyeshar	renukaghodekar9@gmail.com	8.00 / 15	6	13
91	Ghorpade Sanket Sanjay	ghorpadesanket4@gmail.com	10.00 / 15	4	13
92	Ghotekar Dipak Iahanu	ghotekardipak620@gmail.com	7.00 / 15		
93	Ghotekar Vijay	ghotekarvijay431@gmail.com	12.00 / 15	9	21
94	Ghuge Somnath Kisan	SOMAGHUGE2020@GMAIL.COM	3.00 / 15		
95	Ghule Mangal Nivrutti	ghulemangal4@gmail.com	9.00 / 15	4	13

96	Ghule Roshan kalu	roshanghule76@gmail.com	12.00 / 15	8	20
97	Ghule Suyog Hari	suyoghghule02@gamil.com	10.00 / 15	5	15
98	Ghumare Ravindra Suryabhan	ghumareravindra86@gmail.com	8.00 / 15	6	14
99	Ghumare shivprasad Balu	sb.ghumare2000@gmail.com	8.00 / 15		
100	Ghumare Sonali Dattatrya	sonalighumare7191@gmail.com	8.00 / 15	9	17
101	Gode Jyoti Dattu	kirankhetade1273@gmail.com	10.00 / 15	9	19
102	Godge Shubham Dasharath	shubhamgodge1@gmail.com	4.00 / 15	8	12
103	Godse Dipak Sanjay	dipakgodse98@gmail.com	9.00 / 15	8	17
104	Golesar Aditi Digambar	aditigolesar@gmail.com	9.00 / 15	9	18
105	Golesar priyanka somnath	pgolesar0@gmail.com	7.00 / 15	9	16
106	Gomale Shruti Gajanan	mohitpower94@gmail.com	7.00 / 15	9	16
107	Gomase Sonali Bajirao	sonalibgomase06@gmail.com	7.00 / 15	8	15
108	Gujare Poonam dilip	poonamkhade939@gmail.com	6.00 / 15	8	14
109	Gund Nikita Dnyaneshwar	gundnikita2001@gmail.com	10.00 / 15	9	19
110	Gund pooja Bhimarao	gundbhausaheb55@gmail.com	11.00 / 15	8	19
111	Gunjal hrushikesh Bhaskar	Prasadgunjal723@gmail.com	10.00 / 15	3	13
112	Gunjal pravin samadhan	pravin1972001@gmail.com	8.00 / 15	7	15
113	Gurule Mayur Sharad	gurulemayur74@gmail.com	10.00 / 15	5	14
114	Halde mohan vilas	haldemohan562@gmail.com	7.00 / 15	8	15
115	Hinge sujata ramhari	hingesujata9923@gmail.com	8.00 / 15	8	16
116	Hire Nandini shital	Nandinihire8831@gmail.com	10.00 / 15	8	18
117	ILAG SAGAR PANDHARINATH	sagarilag72@gmail.com	11.00 / 15	9	20
118	JADHAV ADARSH RAVINDRA	adarshjadhav1603@gmail.com	11.00 / 15	9	15
119	Jadhav Anjali Ekanath	anjaliijadhav212002@gmail.com	9.00 / 15	8	17
120	JADHAV ROHAN MANGESH	rmj: 757@gmail.com	12.00 / 15	9	21
121	Jadhav sakshi balu	sakshijadhav3124@gmail.com	9.00 / 15	9	18
122	Jadhav Sayali Vikram	jadhavsayali288@gmail.com	12.00 / 15	9	21
123	Jadhav Vishal shrtughan	vj498vj826@gmail.com	5.00 / 15	7	12
124	Jagtap Gitanjali Vijay	gitajagtap22@gmail.com	9.00 / 15	8	17
125	Jagtap Mayur Arjun	mayuraj2204@gmail.com	8.00 / 15	9	17
126	Jahagirdar jabin fattekhan	danishjahgirdar2006@gmail.com	8.00 / 15	5	13
127	Jondhale asmita kashinath	asmitawakchaure761@gmail.com	10.00 / 15	3	13
128	Jondhale Madhuri Sunil	madhuribahikar@gmail.co	7.00 / 15	9	16
129	Jondhale monali kashinath	jmukund767@gmail.com	11.00 / 15	4	15
130	Kakad nikita mohan	nikitakakad78@gmail.com	7.00 / 15	8	15
131	Kakad Nikita Nandu	nikitakakad142@gmail.com	6.00 / 15	7	13
132	KAKAD PRATHMESH RAMESH	prathmeshkakad2002@gmail.com	9.00 / 15	5	14
133	Kakad supriya mhalu	supriyaakad2002@gmail.com	6.00 / 15	8	14
134	Kakad vaibhav arun	sagarkakad11598@gmail.com	6.00 / 15	7	13
135	Kale Ashwini kanifnath	kale80585@gmail.com	5.00 / 15	9	14
136	Kale Madhuri santosh	madhurikale393@gmail.com	4.00 / 15	9	13
137	KAMBLE DATTA VILAS	datta3135@gmail.com	11.00 / 15	8	19
138	Kanchan yadav gojare	yadavgojare@gmail.com	8.00 / 15	6	14
139	Karad Sagar Ramhari	sagarkarad84@gmail.com	7.00 / 15	8	15
140	Karpe Akshada Santosh	akshadakarpe2002@gmail.com	12.00 / 15	9	21
141	Kate shubhangi santosh	kateshubhangi84@gmail.com	2.00 / 15	6	12
142	Kathale chetan sanjay	chetankathale12@gmail.com	2.00 / 15	9	12
143	Katore ashok lalu	katoreashok@yoomil.com	6.00 / 15	9	15
144	Kawade Prasad Vijay	prasadkawade1998@gmail.com	10.00 / 15	7	17
145	Kharat Nikita Bhausaheb	kkharat141175@gmail.com	8.00 / 15	8	16

146	Kharat sakshi vilas	sakshikharat960@gmail.com	9.00 / 15	8	17
147	Khatale Yogita Dnyaneshwar	yogitahagote123@gmail.com	12.00 / 15	9	21
148	Khule kunal keshav	kunalkhule8989@gmail.com	6.00 / 15	7	13
149	kothurkar shraddha rajendra	shraddhakothurkar@gmail.com	6.00 / 15	8	14
150	Kshatriya akshada Sanjay	akshadakshatriya1414@gmail.com	10.00 / 15	9	19
151	Kshatriya Pooja sanjay	poojapawar7614@gmail.com	6.00 / 15	7	13
152	Kshirsagar Saurabh sunil	kshirsagarsaurabh923@gmail.com	10.00 / 15	9	19
153	Kunal gaware	kunalgaware22@gmail.com	6.00 / 15		
154	Kurhade vishnu shivaji	vishaukurhade@gmail.com	10.00 / 15	8	18
155	Kurhe Ganesh Sukdeo	kurheganesh8@gmail.com	11.00 / 15	3	104
156	Kurhe roshan bhimrao	kurheroshan4@gmail.com	8.00 / 15	7	15
157	Kuswah Ranjana Pramod	okushawaha5@gmail.com	13.00 / 15	8	21
158	Lahamge Sakshi Madhukar	sakshilahamge2030@email.com	9.00 / 15	10	13
159	Landge vishal balu	vishallandge9922@gmail.com	8.00 / 15	9	17
160	Laxman Dinkar Pangavhane	laxmanpangavhane0501@gmail.com	6.00 / 15	6	12
161	Londhe chhaya khanderao	vyotilondhe99@gmail.com	6.00 / 15	8	14
162	Madake vaishnavi rajendra	vaishnavimadake5@gmail.com	8.00 / 15	8	16
163	Mali saurabh shivaji	smali8228@gmail.com	9.00 / 15	5	14
164	Mali vishal pandurang	vm1785094@gmail.com	9.00 / 15	4	13
165	Malunjar saloni santosh	salonimalunjar@gmail.com	11.00 / 15	6	17
166	Mandave Vidya Tukaram	vidyamandave81@gmail.com	9.00 / 15	9	13
167	MANDLIK YOGESH BHAUSAHEB	yogeshmandlik2002@gmail.com	8.00 / 15	8	16
168	Mehul Ashok Gare	mehulgarepatil007@gmail.com	5.00 / 15	9	14
169	Mokhare Samadhan Namdev	samadhanmokhare@gmail.com	3.00 / 15	6	9
170	More dipali rajaram	morer3301@gmail.com	5.00 / 15	8	13
171	More Rahul Rajaram	rmore9126@gmail.com	5.00 / 15	7	12
172	More Smita Raosaheb	moresmital16@gmail.com	11.00 / 15		
173	Murkute pranjal sunil	godsepranjal920@gmail.com	6.00 / 15	6	12
174	Mutrak aniket rajendra	mutrakaniket500@gmail.com	6.00 / 15		
175	Nagare vaibhav arun	vaibhavnagare935@gmail.com	6.00 / 15	7	13
176	Nalage Rupesh suresh	rupeshnalageyop@gmail.com	8.00 / 15	6	14
177	Navse swati rajaram	navseswati@gmail.com	6.00 / 15	6	12
178	Nikhil sanjay ghotekar	nikhilghotekar023@gmail.com	9.00 / 15	9	18
179	Nisha Nandalal prajapati	np2475206@gmail.com	9.00 / 15	9	18
180	Omkar rajendra solankee	omkarolankee786@gmail.com	9.00 / 15	5	14
181	Pachore preeti dnyaneshwar	prtipachore2211@gmail.com	9.00 / 15	8	17
182	Pagar Priyanka Baban	priyankapagar380@gmail.com	10.00 / 15	9	19
183	Palve Swati ramdas	kanganeravindra505@gmail.com	11.00 / 15	8	19
184	Pangavhane vanita Dattatray	vanitapangavhane@gmail.com	10.00 / 15	9	19
185	Pankaj Dipak Balmiki	balmikipankaj04@gmail.com	11.00 / 15	8	19
186	Pansare ashwini Jagannath	pansareashwini36@gmail.com	9.00 / 15	9	18
187	Pansare Shital Laxman	shitallaxmanpansare@gmail.com	9.00 / 15	9	18
188	Pardeshi Harshada suresh	harshadapardeshi493@gmail.com	10.00 / 15	8	18
189	Parskar Ravi Devram	raviparskar096@gmail.com	11.00 / 15	5	16
190	Pathade rutuja sunil	pathaderutuja44@gmail.com	10.00 / 15	9	19
191	Patil harshali pramod	sonalipatil1281@gmail.com	9.00 / 15		
192	Patil kartikesh ravindra	pkartik4321@gmail.com	10.00 / 15	9	19
193	Patole madhuri ashok	patolemadhuri662@gmail.com	4.00 / 15	8	12
194	Pavandeo suryabhan kakad	pavankakad31@gmail.com	5.00 / 15	8	13
195	Pawar Chetan walmik	chetanpawar1732002@gmail.com	12.00 / 15	9	21

196	Pawar pavan Balasaheb	pavanpawar@gnail.com	10.00 / 15	5	15
197	Pawar pooja babasaheb	poojapawar5100@gmail.com	10.00 / 15	8	18
198	Pawar pooja gangaram	poojapawar0280@gmail.com	10.00 / 15	9	19
199	Pawar Rushikeh nitin	rpawar4373@gmail.com	5.00 / 15	8	13
200	Pawar swamini sunil	swaminipawar9@gmail.com	7.00 / 15	7	14
201	Pawase Ashvini Raghunath	ashvinipawase2002@gmail.com	9.00 / 15	8	17
202	Pawra darshan ssopan	darshanp1152001@gmail.com	7.00 / 15	9	16
203	Pedhekar vaishali ramnath	vaishalipedhekar@jimel.com	6.00 / 15	6	12
204	Phad Archana Uttam	archanaphad143@gimal.com	10.00 / 15	9	19
205	Phad Gauri Ramesh	gauriphad275@gmai.com	10.00 / 15	9	19
206	Phatangare Chaitali Mhalu	phatangaremhalu@gmail.com	8.00 / 15	8	16
207	Pilley kalyani ram	kalyanipilley22@gmil.com	11.00 / 15	7	18
208	Pote Abhishek Ajit	abhipote11@gmail.com	10.00 / 15	9	19
209	Prasadwarungase	prasadwarungase2@gmail.com	10.00 / 15		
210	Pravin uttam pekhale	pravinpekhale31@gmail.com	10.00 / 15		
211	Priya shivaji padol	shivajipadol49@gmail.com	10.00 / 15	8	18
212	Rahade Gauri Santosh	rahadegauri@gmail.com	6.00 / 15	6	12
213	Rajesh Naresh Nerkar	rajeshnerkar44@gmail.com	10.00 / 15	3	13
214	Ranade Tushar Balasaheb	ranadetushar07@gmail.com	8.00 / 15	8	16
215	Ranade Vidya Mhalu	vidyamranade@gmail.com	10.00 / 15	8	18
216	Rathod saurabh arjun	saurabhrathod@gmail19.com	3.00 / 15		
217	Revgade Anand Ramlal	revgaderd1971@gmail.com	11.00 / 15	8	19
218	Revgade Ankush Bhaupatil	ankushrevgade478@gmail.com	8.00 / 15	7	15
219	Revgade Navnath santu	revgadnavnath@gamil.com	6.00 / 15	7	13
220	Revgade Rushikesh Vijay	rushirevgade170@gmail.com	8.00 / 15	7	15
221	Revgade Tejal Dnyaneshwar	tejalrevgade@gmail.com	5.00 / 15	8	13
222	Revgade tejas ganpat	revgadetejas52@gmail.com	8.00 / 15	8	16
223	Roshan balu shinde	roshanshinde161@gmail.com	11.00 / 15	5	16
224	Rupawate sakshi motiram	motiramrupawate46@gmail.com	11.00 / 15	9	20
225	Rushikesh Ramesh mali	malirushikesh8788@gmail.com	9.00 / 15	5	15
226	Sable aditya chandrabhan	adityasable9261@gmail.com	6.00 / 15	6	12
227	Sadgir Aarti sudam	sudamsadgir@821gmail.com	10.00 / 15	9	13
228	Sadgir Pooja khandu	khandraosadgir@gmail.com	9.00 / 15	8	18
229	SADGIR POOJA SUDAM	sadgirpooja29@gmail.com	12.00 / 15		12
230	Sagar mahendra dnyaneshwar	mahendrasagar2001@gmail.com	8.00 / 15	8	16
231	Sahane shubhangi Sanjay	shubhangisahane772@gmail.com	12.00 / 15	8	20
232	Saiyyad Shahebaj Salim	shahebajsayyad9@gmail.com	11.00 / 15	9	15
233	Salve prathmesh punjahari	salveprathmesh669@gmail.com	9.00 / 15	9	18
234	Sanap Dipali Bhausahab	dipalisanap0507@gmail.com	7.00 / 15	9	16
235	Sanap Dnyaneshwar Ramesh	sanapdnyaneshwar8736@gmail.com	7.00 / 15	6	13
236	Sanap Santosh Vishawanath	santoshsanap7720@gmail.com	9.00 / 15	8	18
237	Sanap Suraj Hari	surajsanap820@gmail.com	11.00 / 15	9	20
238	Sandesh Balasaheb pawar	sandypawar607@gmail.com	5.00 / 15	9	19
239	Sangle pratik sahebrao	pratiksangle3945@gmail.com	6.00 / 15	6	12
240	Sangle Ravina Sambhaji	ravinasangle173@gmail.com	8.00 / 15	7	15
241	Sayyad Mobin Gulab	sayyadm971@gmail.com	10.00 / 15	8	18
242	Shaikh Arbaj Hasan	arbajshaikh819@gmail.com	11.00 / 15	3	19
243	Shaikh sahil pirahamad	sahil9022262174@gmail.com	7.00 / 15	7	14
244	Shelke Maruti rambhau	marutishelke178@gmail.com	8.00 / 15		
245	Shinde ashwini shivaji	ashwinishinde7057@gemel.com	7.00 / 15	9	16

246	Shinde audarshan ananda	shindesudarshan9711@gimal.com	9.00 / 15		
247	Shinde Mahesh Radhakrushna	msshinde101@gamil.com	10.00 / 15	3	13
248	Shinde mohan sachin	sachinahinde8669@gmail.com	9.00 / 15		
249	Shinde Nikhil Rajesh	nikhilshinde7022@gmail.com	7.00 / 15	8	15
250	shinde rajesh somnath	rajshinde1220@gmail.com	7.00 / 15	6	13
251	Shinde Rohit Dattu	rohishinde23102002@gmail.com	7.00 / 15		
252	Shinde sandhya rajaram	shankarbhise033@gmail.com	12.00 / 15	3	15
253	Shinde Sandip Nandu	sandipshinde241220@gmail.com	4.00 / 15	8	12
254	Shinde sanjana ananda	Sashinde2611@giml.com	8.00 / 15	9	17
255	Shinde Shital Krushna	shitalshinde312002@gmail.com	10.00 / 15	9	19
256	Shinde shital sunil	shitalshinde51@gmail.com	11.00 / 15	8	19
257	Shinde suraj jagdish	suraj8626056415@gmail.com	9.00 / 15	9	18
258	Shinde Vishal tukaram	vishalshinde07283@gmail.com	12.00 / 15	3	15
259	Shirsath pragati damodhar	Pragatishirsath6@gmail.com	8.00 / 15	8	16
260	Shirsath Ritesh Balu	riteshshirsath505@gmail.com	10.00 / 15	4	13
261	ShubhamHemantTakate	takateshubham454@gmail.com	6.00 / 15	8	14
262	Sirsat sonali ramchandra	sirsatsonali2@gimail.com	12.00 / 15	7	19
263	Soge Trupti Tulasidas	truptionsoge4948@gmail.com	7.00 / 15	9	16
264	Sonawane Sushant Trambak	ss6768791@gmail.com	11.00 / 15	5	16
265	Sudrshan Ramadas Daware	dawaresudrshan@gmail.com	10.00 / 15	3	13
266	Surayavanshi vaiḥhav narayan	Vaibhavsuryavanshi18@gmail.com	8.00 / 15	7	15
267	Talpe shubhangi rajaram	rajaramtalpe@gmil.com	12.00 / 15	9	21
268	TAMBE CHETAN CHANGDEV	chetantambe816@gimail.com	10.00 / 15	8	18
269	Tamboli faizan rajjak	mrfaizantamboli786@gmail.com	7.00 / 15	6	13
270	Teknar Vrushali baburav	bteknar@gmail.com	8.00 / 15	9	17
271	Telang sahil sanjay	sahiltelang1791@gmail.com	6.00 / 15	7	13
272	Temgar Pooja Subhash	poojatemgar@gmail.com	12.00 / 15	8	20
273	Thok Aarti Dattatry	aratithok@gmail.com	10.00 / 15	3	13
274	Thombare Manoj Uttam	thombaremanoj070@gmail.com	10.00 / 15	7	17
275	Thombare renuka tukaram	thombarerenuka45@gmail.com	7.00 / 15	5	12
276	Thorat omkar baburao	omkarthorat806@gmail.com	5.00 / 15	9	17
277	Toche Gaurav Dattatreya	gauravtoche12345@gmail.com	9.00 / 15	5	14
278	Tonde rutik sanjay	rutiktonde123@gmail.com	8.00 / 15	9	17
279	Tupe Tapasvi Satish	tapasvitupe1802@gmail.com	9.00 / 15	9	18
280	Tupe usha pandurang	tupeusha3@gmail.com	4.00 / 15	9	13
281	Ugale Aditi Sunil	ugaleaditi2002@gmail.com	10.00 / 15	3	13
282	Ugale hrutik vilas	hrutikugale@gmail.com	11.00 / 15	9	20
283	Ugale Maya sakharam	priiugale114@gmail.com	8.00 / 15	5	13
284	Ughade kajal ramdas	kajalughade03@gmail.com	3.00 / 15	8	11
285	Ughade Anita Hiraman	uprakash680@gmail.com	10.00 / 15	8	18
286	Ughade kajal ramadas	kajalughade03@gmail.com	8.00 / 15	5	13
287	Vaishnavi kshirsagar sunil	savitakshirsagar106@gmail.com	3.00 / 15		
288	Varade kavita Baban	navyakaavita02@gmail.com	12.00 / 15	7	19
289	Varma Suraj Ashok	surajvarma1135@gmail.com	7.00 / 15	9	16
290	Vyavhare ABHISHEK somnath	abhishekvavhare79306@gmail.com	9.00 / 15	6	15
291	Wadekar Gayatri ashok	gayatriwadekar3@gmail.com	10.00 / 15	7	17
292	Wagh Namita Arjun	namitawagh358@gmail.com	2.00 / 15	7	9
293	Wagh om vijay	omarmy9850@gmail.com	6.00 / 15	6	12
294	WAGH ROSHAN SANJAY	roshanwa19@gmail.com	8.00 / 15	5	13
295	Wagh samadhan dattu	Waghsamadhan582@gmail.com	11.00 / 15	9	20

296	Wagh vaibhav kailas	wvaibhav178@gmail.com	9.00 / 15	7	16
297	Waje shantika	shantikawaje@gmail.com	8.00 / 15	9	17
298	Waje Shivani Maruti	maheshwaje917@gmail.com	7.00 / 15	9	16
299	Wakchure Omkar Rajaram	wakchaurerajaram1@gmail.com	11.00 / 15	8	19
300	Wamane komal anil	krushnawamane49@gmail.com	10.00 / 15	9	19
301	Warungase Swati Pandhari	sarthakwarungase31@gmail.com	8.00 / 15	5	13
302	Zade shivani pandurang	shivanizde2286@gmail.com	9.00 / 15	6	15
303	Zagade shubham balu	shubhamzagade684@gmail.com	9.00 / 15	8	16
304	ଅନୁରାଧା କୁମାରୀ				



Maratha Vidya Prasarak Samaj, Nashik



**G.M.D. Arts, B.W. Commerce and Science College,
Sinnar
Department of Commerce
2021-22**

Date : 28/07/2021

Notice

All the students admitted in **FYBCOM** class in the academic year 2021-22 in the college are informed that the **A Bridge Course on Basic of Accountancy, Auditing & Mathematics** will be held from Monday 02 August 2021 to Saturday 14 August 2021. However, all the students should follow the following schedule

Sr.No.	Name of the Teacher	Subject	Date	Time
1	Prof.S.P.Jadhav	Accountancy	02/08/2021 to 05/08/2021	12.00 pm to 1.30 pm
2	Prof.S.P.Jadhav	Auditing	06/08/2021 to 07//08/2021	
3	Prof.Smt.K.S.Shete	Mathematics	09/08/2021 to 12/08/2021	

:

The examination of the above subjects will be held through online mode on Saturday 14/08/2021 between 12.00 pm to 12.45 pm. All the students has compulsory to attend the examination.

Boh

HEAD

DEPARTMENT OF COMMERCE
G.M.D. Arts, B.W. Commerce
And Science College, Sinnar

Principal

PRINCIPAL

G.M.D. Arts, B.W. Commerce and
Science College, Sinnar, Dist. Nashik



Maratha Vidya Prasarak Samaj, Nashik
G.M.D.Arts, B.W. Commerce and Science College, Sinnar
Department of Commerce
2021-22

Policy Document
Bridge Course

Course Name:	A Bridge Course on Basic of Accountancy, Auditing & Mathematics
Eligibility:	Students who admitted in FYB.Com. Sem.- I
Duration	15 Hours.
About the Bridge Course:	<p>A bridge course for the students of commerce faculty is conducted every year to get the students the knowledge of Basic of Accountancy, Auditing & Mathematics. The main objective of the course is to bridge the gap between Accountancy, Auditing & Mathematics they would be studying in commerce faculty. Bridge course is preparative course for college level course with an academic curriculum that is offered to enhance the knowledge of the students by means of preparing for the intellectual challenges of B.com Syllabus and to know basic information about core subject. Bridge courses are the tool to help students to success in their graduate level studies. It is also a pre requisite and foundational course to know the basic information about Accountancy, Auditing & Mathematics subjects.</p>



Objectives :	<ul style="list-style-type: none">➤ To introduce the basic concepts of Accountancy, Auditing & Mathematics➤ To bridge the gap between Basic of Accountancy, Auditing & Mathematics to higher of Accountancy, Auditing & Mathematics➤ To reduce the fear of Accountancy, Auditing & Mathematics subject.
Syllabus	<p>Unit:-I- Accountancy- Bookkeeping, Accounting & Accountancy- Meaning, Importance, Classification of Accounts, Golden Rules of Accounting, Importance Terminology of Accounting, Single entry & Double Entry, Journal, Ledger and Trial Balance, Depreciation. Final Account. 6 Hours (50 Marks)</p> <p>Unit:-II Auditing –Meaning, Definition ,Objectives, Advantages ,Limitations ,Types Audit, Audit Programme & Audit report. 3 Hours (20 Marks)</p> <p>Unit:-III Business Mathematics- Profit or Loss , Discount, Dividend, Commission,Brokerage and Interest. 6 Hours (30 Marks)</p>
Course Outcome	<ul style="list-style-type: none">➤ The students' confidence about the subject increased and it helped to reduce their fear.➤ The students became familiar with the Accountancy, Auditing & Mathematics subjects.

(Signature)

HOD

DEPARTMENT OF COMMERCE
G.M.D. Arts, B.W. Commerce
And Science College, Sinnar

(Signature)
PRINCIPAL

G.M.D.Arts, B.W.Commerce and
Science College, Sinnar, Dist.Nashik

G.M.D.Arts, B.W. Commerce and Science College, Sinnar

Department of Commerce

2021-22

Bridge Course on Basic of Accountancy, Auditing & Mathematics
Attendance Sheet

Class FYBCom Sem. I

Subject: Accountancy Time 12.00 pm to 1.30 pm

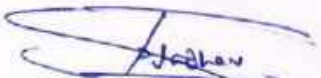

Sr.No	Name of the Students	Dates			
		02/08/2021	03/08/2021	04/08/2021	05/08/2021
1	Sable Shradha Jagannath	Sable	Sable	Sable	Sable
2	Dankhar Vrushali Prakash	Dankhar	Dankhar	Dankhar	Dankhar
3	Kumar Neha Ananda	Kumar	Kumar	Kumar	Kumar
4	Ingale Sakshi Devidas	Ingale	Ingale	Ingale	Ingale
5	Wagh Kamal Prakash	Wagh	Wagh	Wagh	Wagh
6	Jadhav Snehal Sunil	Snehal	Snehal	Snehal	Snehal
7	Kulkarni Sakshi Sainath	Sakshi	Sakshi	Sakshi	Sakshi
8	Khetade Stushi Chanchabhan	Stushi	Stushi	Stushi	Stushi
9	Khetade Akanksha Shivaji	Akanksha	Akanksha	Akanksha	Akanksha
10	Jadhav Samruddhi Rajendra	S.R.Jadhav	S.R.Jadhav	S.R.Jadhav	S.R.Jadhav
11	Bhujbal Priyanka Vinayak	P.V.B.	P.V.B.	P.V.B.	P.V.B.
12	Himbalkar Pratiksha Sanjay	Pratiksha	Pratiksha	Pratiksha	Pratiksha
13	Jadhav Tanishka Subhash	T.Jadhav	T.Jadhav	T.Jadhav	T.Jadhav
14	Sonawane Dhanashri Bhagwat	Dhanashri	Dhanashri	Dhanashri	Dhanashri
15	Budake Sakshi Balasaheb	Budake	Budake	Budake	Budake
16	Chaudhari Nikita Abasaheb	N.Chaudhari	N.Chaudhari	N.Chaudhari	N.Chaudhari
17	Pagar Nikita Lohany	N.Pagar	N.Pagar	N.Pagar	N.Pagar
18	Nath Sneha Bhausaheb	Sneha	Sneha	Sneha	Sneha
19	Gandhas Priyanka Sanjay	Priyanka	Priyanka	Priyanka	Priyanka
20	Handge Gauri Ashok	Gauri	Gauri	Gauri	Gauri
21	Gulve Pranali Ramdas	Pranali	Pranali	Pranali	Pranali
22	Gurajal Deepika Shankar	Deepika	Deepika	Deepika	Deepika
23	Chavan Pooja Machindra	P.Chavan	P.Chavan	P.Chavan	P.Chavan
24	Dandagwal Aranksha Manoj	Aranksha	Aranksha	Aranksha	Aranksha
25	Shirsath Arti Girish	Arti	Arti	Arti	Arti
26	Sangale Prajakta Shantaram	Sangale	Sangale	Sangale	Sangale
27	Sonawane Nikita Navnath	Sonawane	Sonawane	Sonawane	Sonawane
28	Sonawane Rutika Bhurpat	Rutika	Rutika	Rutika	Rutika
29	Avhad Sakshi Pandurang	S.P.Avhad	S.P.Avhad	S.P.Avhad	S.P.Avhad
30	Avhad Pooja Bhausaheb	P.B.Avhad	P.B.Avhad	P.B.Avhad	P.B.Avhad
31	Gawali Rupal Vitthal	R.V.Gawali	R.V.Gawali	R.V.Gawali	R.V.Gawali
32	Ghugre Punam Suresh	Punam	Punam	Punam	Punam
33	Bedade Dipali Eknath	Dipali	Dipali	Dipali	Dipali
34	Avhad Ashwini Mahadu	A.Avhad	A.Avhad	A.Avhad	A.Avhad
35	Avhad Priyanka Sadashiv	P.Avhad	P.Avhad	P.Avhad	P.Avhad

Subject Teacher
(S.P. Jadhav)

HEAD OF DEPARTMENT
DEPARTMENT OF COMMERCE
G.M.D. Arts, B.W. Commerce
And Science College, Sinnar

PRINCIPAL
G.M.D. Arts, B.W. Commerce and
Science College, Sinnar, Dist. Nashik

G.M.D.Arts, B.W. Commerce and Science College, Sinnar
Department of Commerce
2021-22



Bridge Course on Basic of Accountancy, Auditing & Mathematics
 Attendance Sheet

Class FYBCom Sem. I

Subject: Accountancy Time 12.00 pm to 1.30 pm

Sr.No	Name of the Students	Dates			
		02/08/2021	03/08/2021	04/08/2021	05/08/2021
36	Avhad priyanka Vilas	Priyanka	Priyanka	Priyanka	Priyanka
37	Kanchan Sameer Dattu	Sameer	Sameer	Sameer	Sameer
38	Sirsat krushna Ananda	Krushna	Krushna	Krushna	Krushna
39	Badke Satish Ramnath	Satish	Satish	Satish	Satish
40	Chaudhari Nilesh Pradip	Nilesh	Nilesh	Nilesh	Nilesh
41	Badke Rohit Prakash	Rohit	Rohit	Rohit	Rohit
42	Bedade Dipali Eknath	Dipali	Dipali	Dipali	Dipali
43	Avhad Ashwini mahadu	Ashwini	Ashwini	Ashwini	Ashwini
44	Lokhande Rutuja Sanganath	Rutuja	Rutuja	Rutuja	Rutuja
45	Avhad Tejal Bhagwan	Tejal	Tejal	Tejal	Tejal
46	Shirsat Shirsat Aparna Anil	Aparna	Aparna	Aparna	Aparna
47	Chaudhari Nilesh Pradip	Nilesh	Nilesh	Nilesh	Nilesh
48	Dhobale Sakshi Sahay	S.S.D	S.S.D	S.S.D	S.S.D
49					
50					
51					
52					
53					
54					
55					
56					
57					
58					
59					
60					
61					
62					
63					
64					
65					
66					
67					
68					
69					
70					

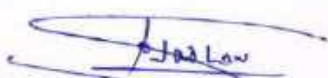
 Subject Teacher
 (S. P. Jadhav)

 HEAD
 DEPARTMENT OF COMMERCE
 G.M.D. Arts, B.W. Commerce
 And Science College, Sinnar

 PRINCIPAL
 G.M.D.Arts, B.W.Commerce and
 Science College, Sinnar, Dist. Nashik

G.M.D.Arts, B.W. Commerce and Science College, Sinnar

Department of Commerce

2021-22

Bridge Course on Basic of Accountancy, Auditing & Mathematics
Attendance Sheet



Class FYBCom Sem. I

Subject: Auditing Time 12.00 pm to 1.30 pm

Sr.No	Name of the Students	Dates	
		06/08/2021	07/08/2021
1	Dawkhare Veerashali Prakash	Dawkhare	Dawkhare
2	Gable Shradha Jagannath	Gable	Gable
3	Kuware Neha Anand	Akuware	Akuware
4	Ingale Sakshi Devidas	Ingale	Ingale
5	Wagh Komal Prakash	Wagh	Wagh
6	Jadhav Snehal Sunil	Jadhav	Snehal
7	Kulkarni Sakshi Sainath	Outski	Outski
8	Khetade Akanksha Shivaji	Akhetade	Akhetade
9	Khetade srushi chandrabhan	Shetade	Shetade
10	Jadhav Samruddhi Rajendra	S.R.Jadhav	S.R.Jadhav
11	Bhujbal Priyanka V.P.nayak	P.V.B	P.V.B
12	Limballkar Pratiksha Sanjay	Limballkar	Limballkar
13	Jadhav Tanishka Sahas	T.S.Jadhav	T.S.Jadhav
14	Sonawane Dhanashri Bhagwat	D.Sonawane	D.Sonawane
15	Bodake Sakshi Balasaheb	Bodake	Bodake
16	Chaudhari Nikita Abasaheb	N.Chaudhari	N.Chaudhari
17	Nuthe Sneha Bhausaheb	Nuthe	Sneha
18	Arandhas Priyanka Sanjay	Arandhas	Arandhas
19	Jadhav Sakshi Jaganendra	Shulhar	Shulhar
20	Jadhale Kamishna Shivaji	K.Jadhale	K.Jadhale
21	Sirsat Sakshi Kailas	S.Kirsat	S.Kirsat
22	Mungase Suraksha Machindra	Mungase	Mungase
23	Ashwini Ashwini Gorakhnath	Ashwini	Ashwini
24	Wagh Kirti Pravin	K.P.Wagh	K.P.Wagh
25	Gawali Madhumati Kanhaiya	Gawali	Gawali
26	Handge Gauri Ashok	Handge	Handge
27	Gulve Pranali Ramdas	Ramve	Ramve
28	Gunjal Deepika Shankar	Gunjal	Gunjal
29	Chavan Pooja Machindra	Chavan	Chavan
30	Arundhata Akanksha Mang	Arundhata	Arundhata
31	Kotkar Pallavi Bhanudas	Potkar	Potkar
32	Bendkule Prayati Kisan	Bendkule	Bendkule
33	Khatule Ashwini Ramdas	AR.Khatule	AR.Khatule
34	Kalunge Gayatri Ananda	Kalunge	Kalunge
35	Jadhav Pratiksha Shankar	Jadhav	Jadhav

Subject Teacher
(S.P. Jadhav)

HEAD
DEPARTMENT OF COMMERCE
G.M.D. Arts, B.W. Commerce
And Science College, Sinnar

Principal
G.M.D.Arts, B.W.Commerce and
Science College, Sinnar, Dist.Nashik

G.M.D.Arts, B.W. Commerce and Science College, Sinnar

Department of Commerce

2021-22

Bridge Course on Basic of Accountancy, Auditing & Mathematics
Attendance Sheet

Class FYBCom Sem. I

Subject: Auditing Time 12.00 pm to 1.30 pm



Sr.No	Name of the Students	Dates	
		06/08/2021	07/08/2021
36	Dhobale Sakshi Sanjay	Dhobale	Dhobale
37	Ashad Tejal Bhagwan	Tejal	Tejal
38	Arote Pooja Jagannath	Arote	Arote
39	Sanap Akshada Vishnu	A	A
40	Sangale Vaishnari Rajendra	RS	RS
41	Shimpi Gayatri Shamram	Shimpi	Shimpi
42	Gawali Rupali Vitthal	R.K.Gawali	R.K.Gawali
43	Bedade Dipali Eknath	Dipali	Dipali
44	Ashad Ashwini mahadev	Ashad	Ashad
45	Ashad Priyanka Sadashiv	Priyanka	Priyanka
46	Ashad Priyanka Nilas	Priyanka	Priyanka
47	Shirgat Aparna Anil	Aparna	Aparna
48	Chaurkhan Nitesh Pradip	Chaurkhan	Chaurkhan
49	Bodke Rohit Prakash	Bodke	Bodke
50	Ashad Pooja Bhausaheb	P.B.Ashad	P.B.Ashad
51	Ghuge Punam Suresh	Ghuge	Ghuge
52	Kokhande Rutuja Kanganath	Kokhande	Kokhande
53	Sonawane Rutika Bharat	Sonawane	Sonawane
54	Shirsath Arti Girish	Shirsath	Shirsath
55	Sonawane Nikita Navnath	Sonawane	Sonawane
56	Sangale Prajakta Shantaram	Sangale	Sangale
57			
58			
59			
60			
61			
62			
63			
64			
65			
66			
67			
68			
69			
70			

Subject Teacher
(S.P. Jadhav)

HOD
DEPARTMENT OF COMMERCE
G.M.D. Arts, B.W. Commerce
And Science College, Sinnar

Principal
G.M.D.Arts, B.W.Commerce
Science College, Sinnar, Dist.

G.M.D.Arts, B.W. Commerce and Science College, Sinnar
Department of Commerce

2021-22

Bridge Course on Basic of Accountancy, Auditing & Mathematics
 Attendance Sheet



Class FYBCom Sem. I

Subject: Mathematics Time 12.00 pm to 1.30 pm

Sr.No	Name of the Students	Dates			
		09/08/2021	10/08/2021	11/08/2021	12/08/2021
1	Dawkhon Vrushali Prakash	Dawkhon	Dawkhon	Dawkhon	Dawkhon
2	Sable shraddha Jagannath	Sable	Sable	Sable	Sable
3	Kumar Neha Anand	Kumar	Kumar	Kumar	Kumar
4	Ingale Sakshi Devidas	Ingale	Ingale	Ingale	Ingale
5	Wagh Kamal Prakash	Wagh	Wagh	Wagh	Wagh
6	Kulkarni Sakshi Sainath	Sakshi	Sakshi	Sakshi	Sakshi
7	Jadhav Snehal Sunil	Snehal	Snehal	Snehal	Snehal
8	Khetade srushti chandrabhan	Khetade	Khetade	Khetade	Khetade
9	Khetade Akanksha Shivaji	Khetade	Khetade	Khetade	Khetade
10	Bhujbal Priyanka Vinayak	P.V.B	P.V.B	P.V.B	P.V.B
11	Jadhav Samaruddhi Rajendra	S.R.Jadhav	S.R.Jadhav	S.R.Jadhav	S.R.Jadhav
12	Rimbalkar Preetiksha Sanjay	Rimbalkar	Rimbalkar	Rimbalkar	Rimbalkar
13	Jadhav Tanishka Sushash	Jadhav	Jadhav	Jadhav	Jadhav
14	Sonawane Phanashti Bhagwat	Sonawane	Sonawane	Sonawane	Sonawane
15	Bodake Sakshi Balasa	Bodake	Bodake	Bodake	Bodake
16	Chaudhari Nikita Prasad	N.Chaudhari	N.Chaudhari	N.Chaudhari	N.Chaudhari
17	Pagar Nikita Lahanu	Nikita	Nikita	Nikita	Nikita
18	Natke sneha Bhausaheb	Sneha	Sneha	Sneha	Sneha
19	Gandhas priyanka Sanjay	Gandhas	Gandhas	Gandhas	Gandhas
20	Jondhale Karishma Shivaji	Jondhale	Jondhale	Jondhale	Jondhale
21	Jadhav Sakshi Chandan	Jadhav	Jadhav	Jadhav	Jadhav
22	Mungase suvasha Madhukar	Mungase	Mungase	Mungase	Mungase
23	Sirsat Sakshi Kailas	S.K.Sirsat	S.K.Sirsat	S.K.Sirsat	S.K.Sirsat
24	Wagh Kirti Pravin	K.P.Wagh	K.P.Wagh	K.P.Wagh	K.P.Wagh
25	Adhunte Ashwini Ganesh	A.Adhunte	A.Adhunte	A.Adhunte	A.Adhunte
26	Gawali Madhumati B.	Gawali	Gawali	Gawali	Gawali
27	Handge Gauvi Ashok	Handge	Handge	Handge	Handge
28	Gube Pranali Ramdas	Gube	Gube	Gube	Gube
29	chavan Pooja Machinder	Phavan	Phavan	Phavan	Phavan
30	Gunjal Deepika Shantak	Eelike	Eelike	Eelike	Eelike
31	Dandawhal Akanksha Manoj	Dandawhal	Dandawhal	Dandawhal	Dandawhal
32	Bendkule Prayati Kisan	Bendkule	Bendkule	Bendkule	Bendkule
33	Kotkar Pallavi Bhanudor	Pratke	Pratke	Pratke	Pratke
34	Kalunge Gauvri Anand	Kalunge	Kalunge	Kalunge	Kalunge
35	khutele Ashwini Ramdas	ARKhutele	ARKhutele	ARKhutele	ARKhutele

K.S. Shete
 Subject Teacher

Boh
 HEAD
 DEPARTMENT OF COMMERCE
 G.M.D. Arts, B.W. Commerce
 And Science College, Sinnar

And
 PRINCIPAL
 G.M.D.Arts, B.W.Co
 Science College, Sinnar, Dist. Dhule

G.M.D.Arts, B.W. Commerce and Science College, Sinnar

Department of Commerce

2021-22

Bridge Course on Basic of Accountancy, Auditing & Mathematics
Attendance Sheet



Class FYBCom Sem. I

Subject: Mathematics Time 12.00 pm to 1.30 pm

Sr.No	Name of the Students	Dates			
		09/08/2021	10/08/2021	11/08/2021	12/08/2021
36	Dhobale Sakshi Sahajay	S.S.D	S.S.D	S.S.D	S.S.D
37	Jadhav Prayakta Shankar	Prayakta	Prayakta	Prayakta	Prayakta
38	Arhad Tejal Bhagwan	Tejal	Tejal	Tejal	Tejal
39	Arote Pooja Jaynath	Arote	Arote	Arote	Arote
40	Sanap Akshada Vishnu	A	A	A	A
41	Sangle Vaishmi Nienra	V	V	V	V
42	Shimpi Gayatri Shiram	Shimpi	Shimpi	Shimpi	Shimpi
43	Gawali Rupali Vitthal	R.H.Gawali	R.H.Gawali	R.H.Gawali	R.H.Gawali
44	Arhad Ashwini Mahadu	Arhad	Arhad	Arhad	Arhad
45	Shirsat Anand Anil	Anand	Anand	Anand	Anand
46	Bedade Dipali Ek Nath	Dipali	Dipali	Dipali	Dipali
47	Arhad Priyanka Vikas	Priyanka	Priyanka	Priyanka	Priyanka
48	Arhad Priyanka Sakshir	Arhad	Arhad	Arhad	Arhad
49	Arhad Pooja Bhausaheb	P.B.Arhad	P.B.Arhad	P.B.Arhad	P.B.Arhad
50	Chaudhari Nilesh Dada	Chaudhari	Chaudhari	Chaudhari	Chaudhari
51	Bodke Rohit Prakash	Bodke	Bodke	Bodke	Bodke
52	Chuge Punam Suresh	Chuge	Chuge	Chuge	Chuge
53	Lokhande Rutuja				
54	Ranganath	Ranganath	Ranganath	Ranganath	Ranganath
55	Sonawane Nikita Naumath	Sonawane	Sonawane	Sonawane	Sonawane
56	Sonawane Rutika Bharat	Sonawane	Sonawane	Sonawane	Sonawane
57	Shirsath Aniti Girish	Aniti	Aniti	Aniti	Aniti
58					
59					
60					
61					
62					
63					
64					
65					
66					
67					
68					
69					
70					

K.S.Shete
K.S.Shete
Subject Teacher

Roh
HEAD
FOD
DEPARTMENT OF COMMERCE
G.M.D. Arts, B.W. Commerce
And Science College, Sinnar

Pr
PRINCIPAL
G.M.D.Arts, B.W.Commerce and
Science College, Sinnar, Dist.Nasik



Maratha Vidya Prasarak Samaj's
GMD Arts, BW Commerce & Science College Sinnar
Department of Commerce

Bridge Course Final Examination August, 2021
Subject: Basic of Accountancy, Auditing & Mathematics
Time: 1 Hour **Marks- 100**

Name of the Student _____ Class: F.Y.B.Com.

12thStream:- _____ Date: / / Sign of Supervisor _____

Note: 1. All questions are Compulsory. 2. Each Question carries on one mark.

3. (✓) Select the most appropriate answer from the alternative.

Section	I Accounting	II Auditing	III Mathematics	Total I+II+III	Sign. of Examiner
Marks obtain					
Out of	50	20	30	100	

Section I Accounting

1. Reputation of business is known as
a) Copyright b) Goodwill c) Patent d) Trademark
2. Expenditure incurred on purchase of fixed asset is expenditure.
a) Revenue b) Capital c) Deferred Revenue d) None of these
3. document prepared when the goods are Purchase on credit.
a) Credit memo b) Cash memo c) Cash voucher d) Petty cash voucher
4. In Cheque the amount is directly credited to the payee's account in the bank .
a) Bearer b) Order c) Cross d) Account payee
5. Purchase of sheep on Credit should be debited to account.
a) Live stock b) Goods c) Cash d) Bank
6. Goods taken over by proprietor from the business for domestic use should be debited to
a) Goods b) Capital c) Drawings d) Bank
7. An Entry recorded both sides of cash book is known as entry.
a) Opening b) Transfer c) Rectifying d) Contra
8. The person who draws the bill is known as
a) Drawer b) Drawee c) Payee d) Endorsee
9. Depreciation is charged on Asset.
a) Current asset b) Tangible asset c) Intangible asset d) Fixed asset
10. Remuneration paid to the labor is called as



- a) Salary b) Bonus c) Wages d) Commission
11. Net Profit of partnership firm are distributed among the partners in
- a) Capital ratio b) New ratio c) Sacrifice ratio d) Profit sharing ratio
12. Debit balance of Trading account indicates
- a) Net Profit b) Gross Profit c) Net loss d) Gross loss
13. Asset minus liabilities means
- a) Goodwill b) Intangible asset c) Drawing d) Capital
14. means current asset minus current liabilities.
- a) Long term capital b) Short term capital c) Share capital d) Net working capital
15. Bank account is an example of
- a) Real b) Nominal c) Personal d) Capital
16. Expenses due but not paid are called as
- a) Prepaid expenses b) Paid expenses
c) Outstanding expenses d) Advance expenses
17. means list of ledger account balances.
- a) Balance sheet b) Statement of affairs c) Ledger d) Trail Balance
18. A Process of recording business transactions in the primary books of accounts is called
- a) Accounting b) Auditing c) Accountancy d) Book keeping
19. As per Concept business and owner of the business both are separate from each other.
- a) Monetary concept b) Going on Concept
c) Realization concept d) Business entity concept
20. Debit Balance means.....
- a) Credit over Debit b) Assets over Liabilities
c) Profit over Loss d) Debit over Credit
21. expenses are related to the Trading A/c.
- a) Finance b) Administrative c) Trading d) Capital
22. Debit balance of Income and Expenditure A/c indicates
- a) Gross loss b) Net Loss c) Deficit d) Capital loss
23. Debit what comes in and Credit what goes out is applicable
- a) Personal A/c b) Nominal A/c c) Real A/c d) Debit & Credit A/c
24. Under method of depreciation, depreciation is calculated on balance amount.
- a) Written Down value b) Reducing Value c) Diminishing balance d) All of these
25. Excess of bank withdrawal over the bank deposit, is called as
- a) Bank balance b) Bank overdraft c) Bank deposit d) None of these

Section II Auditing



1. Goods purchased but not recorded in the purchase register is _____
 - A. an error of omission
 - B. to reduce profits
 - C. an error of commission
 - D. affect on agreement of trial balance
2. Which of the following documents is not relevant for vouching of sales _____
 - A. daily cash sales summary
 - B. credit memos
 - C. delivery challans
 - D. sales department attendance record
3. The main object of an Audit is _____
 - A. to ensure that final accounts are prepared
 - B. expression of an opinion on true and fair view of accounts
 - C. to ensure the future viability of the enterprise
 - D. detection and prevention of frauds and errors
4. An Audit Programme must be prepared _____
 - A. before commencement of an audit
 - B. after completion of an audit
 - C. after submission of an audit report
 - D. during the conduct of an audit
5. Audit in Depth means _____
 - A. none of the these
 - B. detailed examination of all transactions
 - C. investigation of all transactions
 - D. detailed examination of selected transactions
6. Audit programme should be _____
 - A. flexible
 - B. rigid
 - C. oral and flexible
 - D. oral
7. _____ incorporates both Accounting and Administrative Controls.
 - A. internal control
 - B. internal check
 - C. statutory audit
 - D. internal audit
8. Debtors are valued at _____
 - A. realizable value
 - B. as per articles of association
 - C. book value
 - D. decided by the customer
9. Debtors are valued at _____
 - A. realizable value
 - B. as per articles of association
 - C. book value
 - D. decided by the customer
10. Audit plan should be best on knowledge of the _____

- A. client's reputation B. client's family
C. client's share capital D. client's business



Section III Mathematics

1. In how many years Rs.9000 will amount to Rs. 9540 at 2% p.a. simple interest.
A.1 B. 2 C. 3 D.4
2. The Simple interest of 8% on Rs.100 for 5 years is Rs. _____.
A.100 B. 50 C. 40 D. 80
3. The no. of years will sum of money doubled at 25% p.a. simple interest is _____.
A.2 B. 3 C. 4 D. 5
4. By investing ₹ 1620 in 8% stock, Mr. Z earns ₹ 135. The stock is then quoted at:
A. ₹ 106 B. ₹ 96 C. ₹ 80 D. ₹ 108
5. Rohan bought bike for Rs. 75000. He wants to sell it by making 20% profit. What is the selling price of bike?
A Rs.50000 B Rs.60000 C Rs.80000 D Rs.90000
6. An item is marked as Rs. 8000. There is a 25% discount on the item. What is the amount of discount received on the item?
A. Rs.6000 B. Rs.1000 C. Rs.1500 D. Rs.2000
7. An item is marked as Rs. 6000. There is a 40% discount on the item. What is the discounted price of an item?
A. Rs.6000 B. Rs.3600 C. Rs.1500 D. Rs.2500
8. The cost price of shirt is Rs. 2500. The shopkeeper sold 10 shirts at 15% profit. What is the total profit made?
A. Rs.1750 B. Rs.4500 C. Rs.1500 D. Rs.2500
9. An item was marked for Rs. 5000 but sold for Rs. 3500. What is the % loss on the product?
A. 5 B. 10 C. 30 D. 20
10. Zayn bought tickets to concert for Rs. 1700. He wants to sell them at a profit of 22%. What is the selling price of tickets?
A. Rs.1750 B. Rs.2074 C. Rs.1700 D. Rs.1800



11. The commission which is payable to the broker.
- A. Dividend B. Interest C. Stock D. Brokerage
12. How much stock 5% at $89 \frac{1}{8}$ should be sold to get ₹ 2670, if the brokerage is $\frac{1}{8}$:
- A. ₹ 3000 B. ₹ 3200 C. ₹ 3250 D. ₹ 3500
13. Market value of ₹ 3,000 stock at ₹ 95 at $6 \frac{1}{4}$ % per annum is:
- A. ₹ 2800 B. ₹ 2850 C. ₹ 2750 D. ₹ 2550
14. A man buys a stock of ₹ 5600 at 85 and sells it when its market value raises to 93. His gain is:
- A. ₹ 450 B. ₹ 445 C. ₹ 448 D. ₹ 440
15. A company declares 7% dividend. If Mr. Ram has 77 shares of face value ₹ 10 each, then how much dividend will he get?
- A. ₹ 110 B. ₹ 77 C. ₹ 53.90 D. ₹ 11.22

G.M.D.Arts, B.W. Commerce and Science College, Sinnar
Department of Commerce
 Bridge Course on Basic of Accountancy, Auditing & Mathematics
 Mark list 2021-22

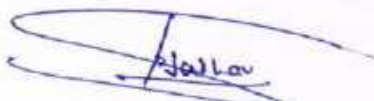

Seat.No.	Name Of the Student	Sec-I Acc.(50)	Sec-II Aud.(20)	Sec-III Math.(30)	Total out of 100
1	Dawkhar Vrushali Prakash	36	14	18	68
2	Sable Shradha Jagnath	34	16	20	70
3	Kuwar Neha Ananda	36	16	20	72
4	Ingale Sakshi Devdas	38	14	18	70
5	Wagh Kunal Prakash	42	18	22	82
6	Kulakarni Sakshi Sainath	40	16	20	76
7	Jadhav Snehal Sunil	28	12	18	58
8	Khetade Shrushti Chandrabhan	24	12	14	50
9	Khetade Aakansha Shivaji	32	14	14	60
10	Bhujbal Priyanka Vinayak	38	14	16	68
11	Jadhav Samrudhi Rajendra	40	14	20	74
12	Nibalkar Pratiksha Sanjay	38	16	22	76
13	Jadhav Akanshka Subhash	36	16	18	70
14	Sonawane Dhanshri Bhagwan	40	14	18	72
15	Bodke Sakshi Balasa	42	16	22	80
16	Chaudhari Nikita Bhausahab	32	14	14	60
17	Pagar Nikita Lahanu	36	12	16	64
18	Nathe Sneha Bhausahab	38	14	18	70
19	Gandhas Priyanka Sanjay	34	14	18	66
20	Jondhale Priyanka Shivaji	36	12	18	66
21	Jadhav Sakshi Janardan	40	16	22	78
22	Mungse Suraksha Macchindra	36	14	16	66
23	Shirasath Sakshi Kailas	38	16	18	72
24	Wagh Kirti Pravin	40	16	22	78
25	Adhangle Aswini Gorakh	44	18	22	84
26	Gulve Madhuri Kailas	40	14	20	74
27	Hande Gauri Ashok	38	16	18	72
28	Gawali Pranali Ramdas	34	14	18	66
29	Chavan Pooja Macchindra	30	12	16	58
30	Gunjal Deepika Shankar	28	12	18	58

 Co-ordinator
 (S.P. Jadhav)

 HEAD OF
 DEPARTMENT OF COMMERCE
 G.M.D. Arts, B.W. Commerce
 And Science College, Sinnar

 PRINCIPAL
 G.M.D.Arts, B.W.Commerce and
 Science College, Sinnar, Dist. Nasik

G.M.D.Arts, B.W. Commerce and Science College, Sinnar
Department of Commerce
 Bridge Course on Basic of Accountancy, Auditing & Mathematics
 Mark list 2021-22



Seat.No.	Name Of the Student	Sec-I Acc.(50)	Sec-II Aud.(20)	Sec-III Math.(30)	Total out of 100
31	Dandghaval Aakansha Manoj	40	16	24	80
32	Bendkule Pragati Kisan	38	16	24	78
33	Kotkar Pallavi Bhanudas	32	14	22	68
34	Kalunge Gaytri Ananda	34	16	24	74
35	Khatale Ashwini Ramdas	30	14	22	66
36	Dhabale Sakshi Sanjay	30	12	18	60
37	Jadhav Prajkta Sanjay	28	14	20	62
38	Avhad Tejal Bhagawan	26	12	20	58
39	Aote Pooja Jagnath	38	16	22	76
40	Sanap Akshada Vishnu	42	16	20	78
41	Sangle Vaishali Rajendra	40	18	18	76
42	Shimpi Gaytari Shriram	38	16	16	70
43	Gawali Anil Vitthal	36	16	14	66
44	Avhad Ashwini Mahadu	34	14	18	66
45	Shirsath Aparna Anil	38	14	14	66
46	Bedade Dipali Eknath	32	12	14	58
47	Avhad Priyanka Vilas	40	16	16	72
48	Avhad Priyanka Sadashiv	42	14	18	74
49	Avhad Puja Bhausahab	44	16	20	80
50	Chaudhari Nilesh Pradip	36	14	14	64
51	Bodke Rohit Prakash	38	14	22	74
52	Ghughe Punam Suresh	40	18	20	78
53	Lokhande Rutuja Rangnath	34	14	18	66
54	Sonawane Nikita Navnath	38	16	14	68
55	Sonawane Rutika Bharat	36	14	14	64
56	Shirsath Arti Girish	38	12	14	64
57					
58					
59					
60					

 Co-ordinator
 (S.P. Jadhav)

 HEAD
 DEPARTMENT OF COMMERCE
 G.M.D. Arts, B.W. Commerce
 And Science College, Sinnar

 PRINCIPAL
 G.M.D.Arts, B.W.Commerce and
 Science College, Sinnar, Dist. Nashik

Sr. No.	Name of the Student	Mobile No.	Assignment Sign	Assgn. Marks 10	Internal Marks 20	Total out of 30
1	Ambekar Bhagyashri Vijay	9850821766	Bhambekar	06	10	16
2	Andhale Prashant Bhaskar	9765056450	Andhale	5	8	13
3	Anerao Renuka Dipak	7057577319	Anerao	6	10	16
4	Ansari Nagmaparveen Asharaf	8390569182	A. Ansari	7	15	22
5	Avhad Ashwini Ramesh	9637393068	Avhad	7	12	19
6	Avhad Ashwini Sharad	9922174806	Avhad	5	8	13
7	Avhad Muktabai Bansi	9960163146	Avhad	5	8	13
8	Avhad Priyanka Khandu	8010015756	Priyanka	5	8	13
9	Avhad Priyanka Vijay	8007351557	Priyanka	5	9	14
10	Avhad Sachin Shivaji	7387872350	S.S. Avhad	5	8	13
11	Avhad Sanika Maruti	9022494702	Sanika	5	8	13
12	Avhad Sonali Shankar	7385507013				
13	Avhad Sujata Subhash	8262912508	Sujata	6	10	16
14	Avhad Tejas Arjun	8999299083	Tejas	5	8	13
15	Bajpai Prathamesh Sanjay	7517297098	Bajpai	7	13	20
16	Bedade Atharva Santosh	8530033385	Bedade	5	9	14
17	Bedade Vaishnavi Devidas	9075256881	Bedade	7	13	20
18	Bedre Prajakta Krushna	7385171900				
19	Bhabad Aishwarya Shivaji	7066463045	A.S. Bhabad	6	10	16
20	Bhabad Arati Kisan	7796890585				
21	Bhabad Neha Hanuman	9403212587	Bhabad	5	8	13
22	Bhagat Aarti Sanjay	9699078197				
23	Bhagat Atharv Snehal	7756049506				
24	Bhagat Mahesh Santosh	7030462498	M. Bhagat	7	17	24
25	Bhagat Vaishnavi Kiran	9359678129	Bhagat	7	16	23
26	Bhagwat Ashvini Dilip	9730886787	Bhagwat	6	12	18
27	Bhangare Omkar Janaradan	9370296606				
28	Bhatjire Rameshwari Ramnath	9890977073	Bhatjire	7	14	21
29	Bhor Rucha Shankar	7058244145	Bhor	6	11	17
30	Bhujade Yash Rambhau	7083767558	Bhujade	5	8	13
31	Bhujava Barkha Dilip	9359770329	Bhujava	7	13	20
32	Bhujbal Yash Dattu	7498869720	Bhujbal	6	10	16
33	Binnar Kajal Shankar	7588565294	Binnar	5	8	13
34	Binnar Yash Balasheb	8317214643	Binnar	5	8	13
35	Bodake Akshada Sudam	9763390495	A.S. Bodake	6	12	18
36	Bodake Sahyadri Dnyaneshwar	9096813958	Bodake	8	18	26
37	Bodake Sakshi Siddharth	9552117987	Bodake	6	11	17
38	Bodake Sushant Somnath	7588557401	S. Bodake	5	9	14
39	Bodhale Manasi Nivrutti	9561623071	Bodhale	7	14	21
40	Bodke Chaitali Valiba	8010855327	C.V. Bodke	6	12	18
41	Bodke Kajal Kisan	9021864926	Bodke	7	15	22
42	Bodke Mahima Santu	9922228694	Bodke	5	8	13
43	Bodke Sakshi Laxman	8600763437	Bodke	7	13	20
44	Boraste Komal Sanjay	8329356562	Boraste	6	10	16
45	Buchkul Suraj Anand	7498199721	Buchkul	7	14	21
46	Chandgude Vaishnavi Dnyaneshwar	7972673464	Chandgude	7	18	25

47	Chandore Nikita Ramesh	9689452838	Chandore	6	10	16
48	Chaure Sachin Sakharam	7517992987	Chaure	5	3	12
49	Chavan Mayur Dattu	8767239841	Chavan	5	8	13
50	Chavan Prathmesh Rajendra	9307974161	Chavan	5	8	13
51	Dagale Shalini Rangnath 8622013672	9922143177	Dagale	5	8	13
52	Dalvi Shital Bahiru	9322974296	Dalvi	6	11	17
53	Darade Rajeshwari Dattu	9763083190	Darade	7	14	21
54	Daware Akshay Sanjay	7218718493	Daware	5	9	14
55	Daware Nikita Uttam	9579802759	Daware	5	8	13
56	Daware Pratiksha Samadhan	8830908315	Daware	5	8	13
57	Daware Rushikesh Shivaji	8805618621	Daware	5	9	14
58	Daware Rutik Annasaheb	8767828537	Daware	5	8	13
59	Dawkhar Kiran Dattatreya	9372364373	Dawkhar	6	10	16
60	Dawkhar Shital Anna	9822595135	Dawkhar	6	11	17
61	Deshmukh Nikita Pandurang	9545890547	Deshmukh	5	8	13
62	Deshmukh Omkar Anil	9373573830	Deshmukh	6	10	16
63	Deshmukh Prabhanjan Jitendra	8600507773	Deshmukh	6	12	18
64	Devkar Lalit Rajendra	9130171875	Devkar	5	9	14
65	Dhatrak Kalyani Madhukar	8999483144	Dhatrak	8	18	26
66	Dholi Somnath Yuvaraj	7057164148	Dholi	8	4	12
67	Dighe Akash Shivaji	9145685633	Dighe	6	11	17
68	Dighe Gauri Shankar	9767429054	Dighe	6	10	16
69	Dumbare Abhijit Sanjay	7620998351	Dumbare	7	16	23
70	Gadekar Nikita Kailas	7447598327	Gadekar	6	10	16
71	Gadekar Sham Bhagavat	8007046139	Gadekar	5	8	13
72	Gadkar Shubham Pandit	8805790534	Gadkar	7	17	24
73	Gaikwad Ishwari Nitin	7507430117	Gaikwad	6	12	18
74	Gaikwad Sakshi Deepak	7588172818	Gaikwad	7	15	22
75	Gandhake Pallavi Maruti	9511774200	Gandhake	5	8	13
76	Gare Pratiksha Vilas	8411807778	Gare	5	8	13
77	Gavali Sushant Sanjay	7620793431	Gavali			
78	Ghegadmal Pratik Anil	9011624520	Ghegadmal	3	3	12
79	Ghode Pooja Popat	8767538455	Ghode			
80	Ghode Renuka Keshav	8265047693	Ghode	5	8	13
81	Ghuge Aarti Subhash	7620350339	Ghuge	7	16	23
82	Ghuge Kanhaiya Arun	7741906713	Ghuge	5	8	13
83	Ghuge Rahul Gorakh	7057924953	Ghuge	6	11	17
84	Gite Anuja Rajaram	9545754406	Gite	5	9	14
85	Gite Jayashri Shankar	9168766036	Gite	7	16	23
86	Gojare Samadhan Dnyaneshwar	9922294675	Gojare			
87	Golesar Vaishnavi Ramnath	8975773045	Golesar	7	16	23
88	Golesar Yogeshwari Bhagirath	8551099178	Golesar	6	11	17
89	Gore Sonali Kailas	7020022050	Gore	8	18	26
90	Gosavi Dayanand Thakaji	7038294864	Gosavi			
91	Gosavi Mohini Dilip	9881635725	Gosavi	6	12	18
92	Gosavi Sanskruti Rajendra	7058591908	Gosavi	6	11	17
93	Gosavi Swati Balgir	9511767231	Gosavi	5	9	14
94	Gumbade Aarti Bansiram	8999386904	Gumbade	6	10	16
95	Gurule Nikita Bansi	7709867262	Gurule	5	8	13
96	Gurule Vaibhav Dilip	8080231820	Gurule	5	8	13
97	Handore Nitin Vilas	8379869080	Handore	5	8	13
98	Hire Komal Sopan	9881385161	Hire	6	13	19
99	Ilag Akshada Ramdas	7517226614	Ilag	5	9	14

100	Ilhe Rekha Sanjay	7756034254	<i>Ilhe</i>	5	10	16
101	Ingale Atharv Ajay	8605031082	<i>Altham</i>	6	10	16
102	Jadhav Akshada Vijay	9763029414	<i>A.V. Jadhav</i>	6	12	18
103	Jadhav Kajal Sanjay	7887474084	<i>K. Jadhav</i>	7	13	20
104	Jadhav Nikita Vijay	9730958695	<i>Jadhav</i>	6	12	18
105	Jadhav Rohini Shivaji	8625905816	<i>Rohini</i>	9	14	21
106	Jadhav Rupali Ramnath	9922710343	<i>Rupali</i>	8	18	26
107	Jadhav Samadhan Vaman	9730675295	<i>Samadhan</i>	6	11	17
108	Jadhav Sanjay Laxman	9067087293		5	8	13
109	Jadhav Tejas Anil	9623285236	<i>Tejas</i>	6	11	17
110	Jadhav Vrushali Bhausahab	8308320341	<i>Vrushali</i>	6	10	16
111	Jagtap Dhananjay Kishor	9673718062	<i>Dhananjay</i>	5	8	13
112	Jagtap Rushikesh Uddhav	9146370602	<i>Rushikesh</i>	5	8	13
113	Jare Tejas Prakash	8459146913	<i>T.P. Jare</i>	5	9	14
114	Jaybhawe Aarti Ashok	7387556286	<i>Aarti</i>	5	8	13
115	Jondhale Aarti Atmaram	7666467886	<i>Aarti</i>	8	19	27
116	Jondhale Vandana Bahiru	7083076110	<i>Vandana</i>	6	12	18
117	Kadam Nikita Angad	9356614780	<i>Nikita</i>	7	14	21
118	Kadam Nikita Sanjay	7350607030	<i>Nikita</i>	6	13	19
119	Kadbhane Gaytri Dnyaneshwar	8329316159	<i>Gayatri</i>	6	11	17
120	Kadbhane Sakshi Dattu	9881365883	<i>Sakshi</i>	6	12	18
121	Kadbhane Swati Sanjay	9529376502	<i>Swati</i>	7	13	20
122	Kahandal Nikhil Bhagwat	8329065178	<i>Nikhil</i>	6	10	16
123	Kahandal Sudarshan Gorakshanath	7028763135	<i>Sudarshan</i>	7	13	20
124	Kakad Ganesh Sopan	9822470732	<i>Ganesh</i>	6	11	17
125	Kakad Priyanka Anna	9922760922	<i>Priyanka</i>	7	15	22
126	Kale Apeksha Gansh	8956330996	<i>Apeksha</i>	7	17	24
127	Kale Pooja Ganpat	8888643739	<i>Pooja</i>	6	12	18
128	Kamankar Yogesh Gorakhnath	9022611616	<i>Yogesh</i>	5	9	14
129	Kapoor Ekta Narendra	9356706546		5	8	13
130	Karad Chaitali Bhaskar	7057466425	<i>C.B.K.</i>	5	8	13
131	Karad Kiran Dattu	9869683533	<i>Kiran</i>	6	10	16
132	Karad Monali Bhikaji	9764461128	<i>Monali</i>	6	10	16
133	Karad Payal Rangnath	7798349079	<i>Payal</i>	5	8	13
134	Karad Pratik Nandu	9765533255	<i>Pratik</i>	5	8	13
135	Karad Rutuja Bhaurav	7020354661	<i>R.B. Karad</i>	6	13	19
136	Kasar Archana Bhanudas	9922829979	<i>Archana</i>	5	8	13
137	Kasar Atharva Dattatraya	9545432088		6	13	19
138	Katare Anuj Balasaheb	8482889872		5	8	13
139	Kathale Pratiksha Ravsaheb	9561088397	<i>Pratiksha</i>	6	13	19
140	Kathale Sangita Somnath	-	<i>Sangita</i>	5	8	13
141	Katkade Vrushali Rangnath	9922294769	<i>Vrushali</i>	6	12	18
142	Kawate Rupali Kisan	9604854830	<i>Rupali</i>	6	10	16
143	Kedar Abhishek Ganpat	7387256150	<i>Abhishek</i>	5	8	13
144	Kekan Tejal Balu	9689454887	<i>Tejal</i>	5	8	13
145	Khamkar Tejal Ashok	9373876345	<i>Tejal</i>	6	13	19
146	Kharde Pankaj Sukdeo	9764902317		6	11	17
147	Khatale Ajay Gorakh	9022611616	<i>Ajay</i>	6	10	16
148	Khatale Harshal Devidas	9067953663	<i>Harshal</i>	6	10	16
149	Khatale Neha Shriram	8600313171	<i>Neha</i>	5	8	13
150	Khatale Rutuja Uttam	9307778981	<i>Rutuja</i>	5	8	13
151	Khetade Ganesh Ramu	9579935742	<i>Ganesh</i>	5	8	13
152	Khule Kaushal Sunil	7020863182		5	8	13

153	Kokate Swati Ganesh	8767061629		5	8	13
154	Kokne Roshan Bhaskar	7875438884	Q	5	8	13
155	Kolge Sheetal Prabhakar	8975817177				
156	Kothamire Srushti Ranjeet	9028917211	Prashanti	8	19	27
157	Kothurkar Roshni Rajendra	8888349250	W	7	14	21
158	Kotkar Shital Subhash	7588565115	Shital	7	15	22
159	Kshatriya Komal Deepak	7249453128	K	7	16	23
160	Kshatriya Sakshi Pravin	9130150280	Kshatriya	7	17	24
161	Kulkarni Gayatri Sandip	7620878401	G.S.Kulkarni	8	19	27
162	Kunte Suvarna Kailas	9619182069	@kkunte	5	8	13
163	Kurhe Yash Mohan	8080101943	Yash	7	14	21
164	Lahange Aniket Dattatraya	8767405822	Lahange	7	13	20
165	Landge Neha Gautam	7350577323	(Neha)	7	15	22
166	Lasure Sakshi Ganesh	9075461879	Sakshi	8	19	27
167	Lonare Aarti Vijay	8007036779	Aarti	8	18	26
168	Lonare Devika Ganesh	8484088166		6	10	16
169	Lonare Sanket Kailas	9021908936		5	8	13
170	Londhe Gauri Sunil	9922829595	(Londhe)	7	16	23
171	Londhe Gayatri Ramnath	9850118802	(Londhe)	6	10	16
172	Londhe Nayan Dnyaneshwar	8806069202	Nayan	6	11	17
173	Londhe Swati Rajendra	9130863385	Swati	8	19	27
174	Mali Akshada Babulal	8605761987	Akshada	6	10	16
175	Mali Darshan Datta	8275762357	Darshan	5	9	14
176	Mali Pratiksha Shivram	7720987470	P.S.Mali	5	8	13
177	Mali Rohan Sharad	7588259708	Rohan	5	8	13
178	Mali Vaibhav Sampat	7875360397	Vaibhav	8	19	27
179	Mandal Shilpa Subal	9579460153	Shilpa	8	18	26
180	Mande Gayatri Bharat	7020335605	Gayatri	6	12	18
181	Mandlik Vaishnavi Babu	7350543386	Mandlik	5	8	14
182	Maniyar Mahek Asif	9011318627	Maniyar	6	10	16
183	Markad Mansi Shashikant	7887658389	M.S.Markad	7	17	24
184	Mengal Satish Jakhu	9168275800	Satish	6	11	17
185	Mhaske Anuja Dinkar	9421608718	Anuja	7	16	23
186	Mohite Jayshri Somnath	9561744104	Jayshri	7	16	23
187	Muradnar Akshay Subhash	9322017520	A.S.Muradnar	6	12	18
188	Murdekar Akshada Uttam	9823508142		7	13	20
189	Muthal Priyanka Ambadas	9356532301	Muthal	6	11	17
190	Muthal Shivam Jitendra	9145461207		5	8	13
191	Nagare Kajal Sudam	7875549134	K.S.Nagare	6	12	18
192	Naik Anjali Narendra	7447392068	Anjali Naik	5	9	14
193	Nathe Sanskruti Shivaji	9356437035	Nathe	7	17	24
194	Nathe Sujata Sahebrao	9822103088	Nathe	5	8	13
195	Nawale Priyanka Balasaheb	9284386245	P.B.Nawale	5	8	13
196	Nirgude Sarvadnya Dnyanadeo	8668757545	Sarvadnya	6	12	18
197	Nirmal Sanket Sanjay	7385765044	Nirmal	6	11	17
198	Pabalkar Sanskruti Santosh	8275278569	Sanskriti	6	11	17
199	Pagar Aishwarya Ganesh	8308719257				
200	Pagar Payal Ganesh	8308719257	Payal	6	11	17
201	Palaskar Pratik Rajendra	9112187672				
202	Palekar Sakshi Kiran	9529947627	S.K.Palekar	5	8	13
203	Palve Aditya Sudam	9322450599	Aditya	6	10	16
204	Palve Bharat Navnath	8263972813	Bharat	5	8	13
205	Palve Rushikesh Pandurang	7387553368	Rushikesh	5	8	13

206	Pangarakar Puja Sharad	7350718019	<u>Pangarkar</u>	6	12	18
207	Pathan Alkadir Aasif	7507890786	<u>Pathan</u>	6	13	19
208	Patil Archit Vijay	7620661231		8	11	17
209	Patil Sejal Kavalrao	7798779569				
210	Patole Dharati Ramchandra	9284260112	<u>Patole</u>	5	8	13
211	Patole Prasad Balasaheb	9579053338	<u>Patole</u>	5	8	13
212	Patole Smita Dipak <u>Smita</u>	9309748464	<u>Patole</u>	6	12	18
213	Patole Swati Nivrutti	7588078295	<u>Patole</u>	7	15	22
214	Patole Swati Ramhari	9359214983	<u>Patole</u>	7	14	21
215	Pawar Akanksha Bharat	7517711229	<u>Pawar</u>	5	8	13
216	Pawar Asmita Sudam	7709830655	<u>Pawar</u>	5	8	13
217	Pawar Jayashree Dnyaneshwar <u>8530410590</u>	796211	<u>Pawar</u>	5	8	13
218	Pawar Kiran Devram	8180944207	<u>Pawar</u>	6	12	18
219	Pawar Madhuri Shankar	9130650268	<u>M.S. Pawar</u>	6	12	18
220	Pawar Pratiksha Kailas	9356822829	<u>Pawar</u>	5	9	14
221	Pawar Rupali Dnyaneshwar	9850924972	<u>Rupali</u>	7	14	21
222	Pawar Saac Balasaheb	7507347266				
223	Pawar Sayali Dattatrya	9130332523	<u>Pawar</u>	7	13	20
224	Pawar Shruti Somnath	9665492672	<u>Shruti</u>	7	16	23
225	Pawar Tejal Subhash	7823078167	<u>Pawar</u>	7	15	22
226	Phapale Priyanka Madhukar	9921238458	<u>Phapale</u>	6	10	16
227	Pote Rushikesh Dnyaneshwar	8275762357	<u>Pote</u>	5	4	9
228	Pote Rutuja Dhanaji	9423545052	<u>Pote</u>	5	8	13
229	Pote Swapnil Vitthal	9922209680	<u>Sv. Pote</u>	5	8	13
230	Pothinge Monika Kailas	8888716769	<u>M.K. Pothinge</u>	8	18	26
231	Randhir Rushikesh Ramesh	8796709061		5	8	13
232	Ransheware Pranali Uttam	9022780168	<u>P.R. Ransheware</u>	7	16	23
233	Ranwade Dnyaneshwari Sainath	9657792724	<u>Ranwade</u>	6	12	18
234	Revgade Tanuja Sanjay	9552484027	<u>Revgade</u>	7	15	22
235	Rokade Sidharth Dnyaneshwar	8421760674	<u>Rokade</u>	7	17	24
236	Sabale Shivaji Balasaheb	7769823988		7	14	21
237	Sadgir Dipak Karbhari	8378058572		6	12	18
238	Sadgir Pratik Maruti	8975061569		6	12	18
239	Sahane Madhuri Prabhakar	7741040641	<u>Sahane</u>	7	17	24
240	Sahane Om Kailas <u>9421597457</u>	9850655194	<u>Sahane</u>	7	15	22
241	Sahane Prem Vilas	9623687265	<u>Sahane</u>	6	11	17
242	Sahane Rushikesh Bhalasaheb <u>9970097920</u>	9921575876	<u>Sahane</u>	5	8	13
243	Sahare Manohar Hari	9373076104	<u>S.A.M. Sahare</u>	6	11	17
244	Saiyyad Shifa Abbas	9270275119	<u>Saiyyad</u>	6	11	17
245	Sanap Mahesh Valiba	7499995852	<u>Sanap</u>	5	9	14
246	Sanap Sonal Dnyaneshwar <u>995667757</u>	9975904637	<u>Sanap</u>	6	12	18
247	Sandhan Kiran Changdeo	9766344347	<u>Sandhan</u>	5	8	13
248	Sangale Shubhangi Vilas <u>9028295808</u>	7721829833	<u>Sangale</u>	5	9	14
249	Sangale Tejas Baban	7588647314	<u>Sangale</u>	5	8	13
250	Sangale Ujjwala Ramnath	8767081104	<u>Sangale</u>	6	10	16
251	Sangle Aakanksha Sahebrao	9822819695	<u>Sangle</u>	5	8	13
252	Sangle Rasika Dharma	7738701443	<u>Sangle</u>	5	8	13
253	Sangle Vidya Balu	8390475808	<u>Sangle</u>	6	12	18
254	Sarda Shreya Subhash <u>9156303133</u>	9767786961	<u>Sarda</u>	6	10	16
255	Sarode Sonali Eknath	9423132615	<u>Sarode</u>	6	13	19
256	Shelke Dnyaneshwar Vasant	7767054560	<u>Shelke</u>	6	10	16
257	Shinde Akanksha Balu	7774892531	<u>A.B. Shinde</u>	6	10	16
258	Shinde Anjali Bhagwan <u>9322627689</u>	9960151302	<u>Shinde</u>	7	13	20

259	Shinde Madhuri Bahiru	7507351053	Madhuri	7	15	22
260	Shinde Neha Bhagwan	7385919671	Neha	7	17	24
261	Shinde Poonam Vasant	8208850561	Poonam	6	11	17
262	Shinde Sampada Prakash	7768814512	Shinde	7	15	22
263	Shinde Shital Bajirav	8208854384	Shinde	8	18	26
264	Shinde Sunny Anna	9022131617	Sunny	5	8	13
265	Shirole Aditi Uttam	9637859174	Aditi	5	8	13
266	Shirole Pratik Suresh	7058620640	Pratik	5	8	13
267	Shirsat Mahesh Mohan	9767814337	Mahesh	5	8	13
268	Shirsat Snehal Ravindra	9922699764	Snehal			
269	Shirsath Jyoti Kacharu 8530726858	8805439106	Jyoti	7	14	21
270	Shirsath Vaishnavi Keru	8888092505	Vaishnavi	7	16	23
271	Sirsat Aditya Sudam	8805343619	Aditya	5	8	13
272	Sirsat Gokul Manik	9767589387	Gokul			
273	Sirsat Jyoti Prakash	8482810024	Jyoti	5	8	13
274	Sirsat Kishor Suresh	9763081572	K.S. Sirsat	7	14	21
275	Sirsat Nikhil Balasaheb	7620526364	Nikhil	8	5	13
276	Sirsat Sakshi Tanaji	7821072618	Sakshi	5	8	13
277	Sirsat Shubhangi Shantaram	9405594867	Shubhangi	7	17	24
278	Sonawane Dnyaneshwari Yogesh	8411926700	Dnyaneshwari	6	11	17
279	Sonawane Kavita Gorakh	9356946471	Kavita			
280	Sonawane Kirti Tanaji	8010019754	Sonawane	6	12	18
281	Sonawane Nikita Navnath 9356790211	8888913038	Nikita	6	12	18
282	Sonawane Pari Deepak	9370829536	Pari	7	14	21
283	Sonawane Pratiksha Dnyaneshwar	9623714881	Pratiksha	7	13	20
284	Sonawane Roshan Janglu	7414921386	Roshan	6	11	17
285	Sonawane Saurabh Santosh	9096005701	Saurabh	9	3	12
286	Sonawane Snehal Somnath	7776863639	Sonawane	7	16	23
287	Sonawane Tejal Dadaji	9921546502	Sonawane	7	13	20
288	Suryavanshi Damini Ashok	9822890650	Suryavanshi	6	12	18
289	Tambade Kiran Sanjay	7666733438	Kiran	6	12	18
290	Tambe Ashwini Balu 7020456787	9359370692	Tambe	7	16	23
291	Tambe Dipali Dnyaneshwar	9881379103	Dipali	6	12	18
292	Tambe Swati Bhagwat	7741040641	Swati	7	16	23
293	Thorat Tushar Dattatray	8080505986	Tushar	5	9	14
294	Thube Priyanka Bahiru	9869708585	Priyanka	7	14	21
295	Tonde Aarti Somnath	7499971404	Aarti	7	14	21
296	Tormal Pradnya Rajaram	8767522187	Pradnya	6	11	17
297	Tupe Bhushan Gorakh	9673141984	Bhushan	6	11	17
298	Tupe Vishal Bahiru	9284945855	Vishal	7	14	21
299	Ugale Akanksha Dnyaneshwar	9657588860	Akanksha	7	15	22
300	Ugale Aliksha Ambadas	9075284252	A. Ugale	7	15	22
301	Ugale Prajwal Vilas	9370993791	Prajwal	7	14	21
302	Ugale Pratik Ramesh	9850890453	Pratik	5	9	14
303	Ugale Rahul Prakesh	9923504780	Rahul	5	8	13
304	Ugale Rutuja Raghunath 9527522134	7066659751	R.R. Ugale	6	12	18
305	Varandal Gorakh Sanjay	9175408423	G.V. Varandal	6	10	16
306	Varma Mahima Amrutlal	9175794991	Mahima	7	15	22
307	Varpe Saurabh Eknath	7620359721	Saurabh	6	11	17
308	Vidhate Shubham Kailas	9503144945	Vidhate	7	14	21
309	Wagh Aditya Trambak	8007003215	A.T. Wagh	6	10	16
310	Wagh Ashwini Balasaheb	7843005410	Ashwini	7	13	20
311	Wagh Krushna Balu	9579551127	Krushna	6	10	16

312	Waghchaure Aditi Vijay	8308675944	Aditi Waghchaure	6	12	18
313	Waje Avantika Arjun	9850644416	Avantika Waje	6	11	17
314	Waje Mayuri Laxman	9822638696	Mayuri Waje	8	18	26
315	Waje Saloni Baban	8766713192	Saloni Waje	6	12	18
316	Waje Siddharth Sunil	7083584127	Siddharth Waje	5	9	14
317	Warungase Aarati Sampat	7887373485	Aarati Warungase	7	16	23
318	Warungase Nikita Anil	9552035839				
319	Warungase Nikita Dattu	9921234456	Nikita Warungase	7	14	21
320	Warungase Roshani Bajirao	9763161694	Roshani Warungase	7	17	24
321	Warungase Rutuja Bhausaheb	9325460491	Rutuja Warungase	7	15	22
322	Warungase Shubhangi Durgadas	9822980569	Shubhangi Warungase	8	18	26
323	Yadav Vijay Pramod	9527604428		8	18	26
324	Yelmame Neha Rajesh	9356182677	Neha Yelmame	9	18	27
325	Yetal Sanskruti Nitin 7058246819	7030346819	Sanskruti Yetal	5	8	13
326	Zagade Avinash Nitin	7038859739	Avinash Zagade	7	13	20
327	Zagade Shreyas Kailas 9673353656	7517251880	Shreyas Zagade	7	13	20
328	Zute Yash Deepak	9112951288	Yash Zute	5	9	14

Sr. No.	Name of the Student	Mobile No.	Assgn. Marks 10	Assgn. Marks 10	Internal Marks 20	Total out of 40
1	Ambekar Rucha Dnyaneshwar	7796343207	07	08	10	25
2	Avhad Madhuri Yuvraj	9422972997	07	08	08	23
3	Avhad Shubhangi Dasharath	9552291145	06	07	07	20
4	Bakale Saloni Sunil	8806256240	07	08	02	17
5	Bhabad Pritam Hiranman	9923505225	06	07	13	26
6	Bhalerao Sanket Dipak	7620199453	06	09	10	25
7	Bhangare Vaishnavi Bajirav	9860727267	06	08	13	27
8	Bhosale Ankita Keshav	8275461246		00	-	00
9	Chakor Navnath Uttam	9657387357	05	06	06	17
10	Chaudhari Tushar Pradip	8668626145	06	08	08	22
11	Dagale Jayashri Rajaram	7709385473	07	-	11	18
12	Dalvi Kaveri Bhaskar	7028884434	06	08	14	28
13	Daware Anchal Sampat	8698190469	08	08	13	29
14	Daware Kajal Ramnath	9822058460	06	-	15	21
15	Daware Rajashri Sanjay	8698280107	07	08	11	26
16	Dhatrak Kavita Nandu	9130819086	06	06	13	25
17	Dholi Pooja Annasaheb	7038539126	06	08	14	28
18	Dumbare Santosh Babasaheb	9764012265	07	08	12	27
19	Ghughe Hrutuja Khandu	7499501772	06	-	05	11
20	Golesar Ashwini Bhimrao	8888098101	06	08	10	24
21	Gosavi Akshay Gautam	7218037816		07	08	15
22	Gunjal Rahul Somnath	9552591969	06	-	06	12
23	Gunjal Shraddha Kondaji	9067619571	06	08	17	31
24	Gurule Sejal Balasaheb	9923145969	06	08	09	23
25	Jadhav Avantika Anil	9890479182	06	08	07	21
26	Jadhav Pranjal Narhari	9373363384	06	07	07	20
27	Jadhav Tejal Balnath	7276048451	06	08	10	24
28	Jadhav Trupti Subhash	9850619613				
29	Jagdhane Amol Hari	7083228263	07	-	07	14
30	Jamdhade Harshal Chandrashekhar	7875181411	07	-	00	07
31	Jorvar Shivam Anil	9284735001	06	-	08	14
32	Karpe Sameer Ramdas	9923722256	06	08	06	20
33	Kasar Rohini Madhukar	9579829702	06	07	14	27
34	Katkade Gayatri Prakash	7887418105	07	-	10	17
35	Kotwal Aishwarya Balasaheb	8830022439	05	08	09	22
36	Landge Shalini Parashram	8975884468	08	08	08	24
37	Lokhande Madhuri Ravindra	9822396839	07	-	08	15
38	Lonare Puja Vijay	9850248158	06	-	13	19
39	Mali Ankita Eknath	7083538629	06	08	09	23
40	Mali Ashvini Dilip	7798802343	07	08	16	31
41	Malve Shrutika Vijay	8087573660	06	09	16	31
42	Murkute Shubhangi Annasaheb	7264055230	07	08	16	31
43	Naik Rupali Jitendra	9579273482	06	06	09	21
44	Nikam Nikhil Sanjay	9527376801				
45	Pawar Akash Ananda	9284809338	-	-	20	10

46	Pawar Bhakti Sunil	9850852722	06	07	12	25
47	Pawar Shital Tanaji	9970854514	06	06	07	19
48	Pawar Vikas Sukdev	9158753700		08	08	16
49	Ranade Ashwini Kailas	9822788578	06	06	10	22
50	Ranade Nikita Navnath	9921260476	07	06	14	27
51	Sahane Ravina Pandurang	7218640149	08	08	15	31
52	Satpute Seema Gajendra	9970557770	07	-	14	21
53	Sawant Shwetal Ravindrakumar	9075591389				
54	Shelar Jyoti Subhash	9049288336	07	08	09	24
55	Shinde Pooja Bhagwat	7219317572	07	08	11	26
56	Shinde Sapana Jagdish	9921899987	07	06	14	27
57	Sonawane Ashwini Sudhakar	7745882495	07	07	09	23
58	Sonawane Rutuja Dipak	9881501311	07	08	12	27
59	Sonawane Vaibhav Sundar	9359945872	06	07	11	24
60	Suryawanshi Gayatri Dattatrya	8975914591	06	06	14	26
61	Ugale Divya Kailas	7823820614	07	06	14	27
62	Varandal Sonali Sanjay	9270930015	06	08	16	30
63	Waje Trupti Ashok	9881298242	06	08	14	28
64	Wamane Ashwini Ganpat	9730314829	07	08	18	33

Department of Commerce
FYBCom Co-Operation II 2021-22

Internal Exam
May 2022

Sr.No.	Name of the Students	Mob.No.	TERM	Assi	Total
333	Rasal Pranali Devram	8668738642	13	04 04	21
334	Rathod Ambika Sanjay	9284365584	12	04 04	20
335	Revagade Shraddha Balasaheb	8055580443	14	04 04	22
336	Revagade Lokesh Balasaheb	7507948672	05	—	05
337	Revagade Nikita Pandurang	7517757764	10	—	10
338	Revagade Pratiksha Sudam	8888274085			
339	Revagade Sakshi Dagadu	9699834362	12	04 04	20
340	Revagade Snehal Ramesh	8010396067	07	- -	07
114647 341	Sabale Rupali Tanaji	7499348377			AB
342	Sable Shradha Jagannath	9146724983	15	04 04	23
343	Sadgir Prashant Ramesh	8275601948	00		00
344	Sahane Aniket Shivdas	8180980651	02	04 04	10
345	Sahane Gaurav Bhausahab	9423243274	03		03
346	Sahane Gayatri Haushiram	9689865790	09	04 04	17
347	Sahane Shubhangi Maruti	9405812579	18	04 04	26
348	Saindre Roshan Ashok	9309922976	10	—	10
349	Salgude Saideep Nanasaheb	8390313138	12	—	12
350	Salunke Pravin Vishnu	9022920726	10	—	10
351	Salve Yogesh Digambar	7517603124	15	—	15
352	Sanap Akshada Vishnu	8080821756	18	04 04	26
353	Sanap Kaveri Bhausahab	8788698675	00	—	
354	Sanap Monika Ramdas	9322692907	14	04 04	22
355	Sanap Tanmay Kailas	7030253096	14	04 04	22
356	Sangale Prajakta Shantaram	9689055975	18	04 04	26
357	Sangale Saurabh Sanjay	9767233740	13	04 04	21
358	Sangale Shweta Bhagwan	9404463046	12	- -	12
359	Sangale Vaishnavi Rajendra	7499169921	10	04 04	18
360	Sangle Arti Suresh 114896	9403543834			AB
361	Sangle Kashmira Bhanudas	9881080144			
362	Sangle Siddhesh Dharma	9421499202	13	04 04	21
363	Satpute Ashwini Sunil	8805656765	17	04 04	25
364	Savant Tejasvi Navnath	8010284908	13	04 04	21
365	Sayyad Anam Shakil	7038783108	18	04 04	26
366	Sayyed Huma Aftab	8317240557	10	04 04	18
367	Sayyed Mahek Niyaj	9960701287	10	- -	10
368	Shaikh Needa Mudir	9822846399	12	04 04	20
369	Shaikh Reshma Gulab	9021280561	AB/10	04 04	18
370	Shaikh Taharim Rahim	7028851292	09	- -	09
371	Shaikh Tamanna Aliahemad	7499993966	11	04 04	19
372	Shankhapal Gayatri Navnath	7588783497	13	04 04	21
373	Shelar Akash Sahebrao	9623961382	12	04 04	20
374	Shelar Sonali Hiranman	9359275472			
375	Shelke Aarti Bhagwat	9356365990	13	04 04	21
376	Shelke Ganesh Sakharam	7498303706			
377	Shelke Neha Arun	8055762124	14	04 04	22

378	Shelke Vaishali Atmaram	9881890418	✓	16	04	04	24
379	Shimpi Gayatri Shriram	8208029023	✓	08	04	04	16
380	Shinde Aarti Maruti	8888602247		13	—		13
381	Shinde Abhijeet Somnath	7822053169	✓	08	04	04	16
382	Shinde Asmita Ramdas	9011448944	✓	10	04	04	18
383	Shinde Avinash Dhondiram	7387648260	✓	09	04	04	17
384	Shinde Darshan Balu	9022640174		09	—		09
385	Shinde Dhanshri Sharad	9834620657	✓	11	04	04	19
386	Shinde Gayatri Vilas	7666423529	✓	09	04	04	17
387	Shinde Geeta Shivram	9834692413	✓	16	04	04	24
388	Shinde Ishwar Vilas	7058242615	✓	11	04	04	19
389	Shinde Karan Balasaheb	7387465448	✓	00	04	04	08
390	Shinde Krushna Ramdas	7756921011		04	—		04
391	Shinde Mangesh Ramnath	8080596070		06	—		06
392	Shinde Nikita Nivrutti	8010264953	✓	13	04	04	21
393	Shinde Nilesh Ram	8329402116	✓	08	04	04	16
394	Shinde Pallavi Minanath	8262877984	✓	13	04	04	21
395	Shinde Rupali Shashikant	9767227108	✓	15	04	04	23
396	Shinde Sanket Shivnath	8766739536	✓	04	04	04	12
397	Shinde Sarthak Arun	7248933046		04	—		04
398	Shinde Saudamini Dnyaneshwar	9881800951	✓	14	04	04	22
399	Shinde Shital Sahebrao	7420908519	✓	15	04	04	23
400	Shinde Snehal Hari	8010140318	✓	13	04	04	21
401	Shinde Sonali Nandu	9852927272	✓	09	04	04	07
402	Shinde Supriya Dashrath	9011622099	✓	15	04	04	23
403	Shinde Tejal Hari	9763476534	✓	10	04	04	18
404	Shinde Vaishnavi Eknath	9975058135	✓	16	04	04	24
405	Shinde Vedant Rajaram	8459412274		05	—		05
406	Shinde Viki Somnath	9822402097	✓	10	04	04	18
407	Shirole Bhushan Tukaram	9022370929					
408	Shirsath Arti Girish	9604710946	✓	17	04	04	25
409	Shirsath Bhausaheb Shantaram	8767987747	✓	09	04	04	17
410	Shirsath Rutuja Yogesh	8767494002	✓	04	04	04	12
411	Shirsath Sakshi Kailas	7378376787	✓	09	04	04	17
412	Sirsat Ganesh Janardan	9503853360	✓	09	04	04	17
413	Sirsat Krushna Ananda	9604833398	✓	10	04	04	18
414	Sirsat Mayur Manik	8275018696	✓	08	04	04	16
415	Sirsat Puja Ramesh	8459658107	✓	09	04	04	17
416	Sirsat Rohit Sanjay	7218084497		10	—		10
417	Sirsath Aparna Anil	9850381337	✓	14	04	04	22
418	Somwanshi Purwa Ramesh	9156386818	✓	10	04	04	18
419	Sonawane Abhishek Vilas	7499290968	✓	14	04	04	22
420	Sonawane Aditya Dipak	8446325287					
421	Sonawane Anita Ambadas	8010835230	✓	10	04	04	18
422	Sonawane Bhakti Bhaskar	9403074827	✓	11	04	04	19
423	Sonawane Bhushan Kailas	9763550599	✓	10	04	04	18
424	Sonawane Dhanshri Bhagvat	7038357501	✓	09	04	04	17
425	Sonawane Nikita Navnath	9130451025	✓	18	04	04	26

426	Sonawane Pawan Bajunath	9529733015	✓	13	04	04	21
427	Sonawane Priyanka Sanjay	7218853163		11	—	—	11
428	Sonawane Rutika Bharat	8552083218	✓	16	04	04	24
429	Sonawane Sarthak Vitthal	9579770849		07	—	—	07
430	Sonawane Shraddha Ramdas	8767842443	✓	15	04	04	23
431	Sonwane Samadhan Rangnath	9860554299	✓	09	04	04	17
432	Suryavanshi Ankita Sanjay	9881156900	✓	18	04	04	26
433	Tadge Kanchan Shantaram	8806938299	✓	13	04	04	21
434	Tambe Ashwini Bhausaheb	8149625460	✓	12	04	04	20
114668	435	Tambe Bhagyashri Pandharinath		—	—	—	13
436	Tambe Monika Shreedhar	9699424694	✓	14	04	04	22
437	Tambe Nayana Ankush	9373435972	✓	12	04	04	20
438	Tambe Pratibha Bhausaheb	9764788033	✓	12	04	04	20
439	Tambe Rutuja Nandu	8788865022	✓	12	04	04	20
440	Tambe Rutuja Sanjay	7719004220	✓	11	04	04	19
441	Tambe Sakshi Balasaheb	9370352986	✓	10	04	04	18
442	Thombare Samrudhi Dada	9763963281	✓	13	04	04	21
443	Thorat Vinayak Subhash	9834568435		09	—	—	09
444	Thorwat Shubham Salba	7219081021	✓	06	04	04	14
445	Tidke Aditya Arvind	7796814655		00	—	—	00
446	Ugale Abhishek Laxman	9307468845					
447	Ugale Anushka Sanjay	7588951451		09	—	—	09
448	Ugale Gayatri Anna	8975960409		10	—	—	10
449	Ugale Renuka Dnyaneshwar	7219340598	✓	10	04	04	18
450	Ugale Vaishnavi Bhika 114669	9765964423		—	—	—	AE
451	Upadhye Samruddhi Dattatray	9822179693	✓	10	04	04	18
452	Vadak Sanket Annasaheb 114670	7447584474		—	—	—	AE
453	Varade Sudarshan Chandrakant	7741892397		09	—	—	09
454	Varandal Aarati Bhagirath	9762606624		10	—	—	10
455	Varandal Vaishnavi Pandit	9657628202	✓	12	04	04	20
456	Varpe Sanket Balasaheb	8308076330	✓	04	04	04	12
457	Vayachale Priyanka Sanjay 114672	7058637150		—	—	—	AE
458	Vishwakarma Nilu Ramchandra	8308703066	✓	01	04	04	09
459	Wagale Shweta Baban	8007886387	✓	00	04	04	08
460	Wagh Harshad Madhukar	9307059818	✓	09	04	04	17
461	Wagh Jivan Chandrakant	7588425943					
462	Wagh Kirti Pravin	9881623359	✓	10	04	04	18
463	Wagh Komal Prakash	7499684966	✓	10	04	04	18
464	Wagh Nikita Ganpat	9763322983	✓	09	04	04	17
465	Wagh Sumit Malhari	9970513728	✓	09	04	04	17
466	Waje Gaurav Pradip	9422987263	✓	11	04	04	19
467	Waje Gayatri Vilas	9850399855		11	—	—	11
468	Waje Komal Vitthal	9657627954	✓	13	04	04	21
469	Waje Mahima Dilip	7378553398	✓	12	04	04	20
470	Waje Omkar Ramhari	9975471251	✓	05	04	04	13
471	Waje Sakshi Vilas	8637727761	✓	12	04	04	20
472	Wakchaure Mansi Suresh	7499194087	✓	12	04	04	20
473	Wakhare Pratiksha Sunil	7798750311	✓	11	04	04	19

MVP's G.M.D.Arts B.W. Commerce and Science College, Sinnar.Dist
: Nashik.

Department of Commerce

SYBCOM 2021-22 Sub: Corporate Accounting (Sem III)

03.1.22

P=314
Ab. 14
Total:
328

Sr.no	Name of student	mob no	Sign	Out of (10)	Out of (20)	Total (30)
1	Ambekar Bhagyashri Vijay	9850821766	Ambekar	07	19	26
2	Andhale Prashant Bhaskar	9765056450	Andhale	05	18	23
3	Anerao Renuka Dipak	7057577319	-	-	18	18
4	Ansari Nagmaparveen Asharaf	8390569182	Ansari	08	18	26
5	Avhad Ashwini Ramesh	9637393068	Avhad	06	20	26
6	Avhad Ashwini Sharad	9922174806	Avhad	08	10	18
7	Avhad Muktabai Bansi	9960163146	Avhad	05	14	19
8	Avhad Priyanka Khandu	8010015756	-	-	13	13
9	Avhad Priyanka Vijay	8007351557	Avhad	06	16	22
10	Avhad Sachin Shivaji	7387872350	-	Ab.	19	19
11	Avhad Sanika Maruti	9022494702	Avhad	05	09	14
12	Avhad Sonali Shankar	7385507013	-	Ab.	Ab.	Ab.
13	Avhad Sujata Subhash	8262912508	Avhad	07	10	17
14	Avhad Tejas Arjun	8999299083	-	Ab.	13	13
15	Bajpai Prathamesh Sanjay	7517297098	Bajpai	06	13	19
16	Bedade Atharva Santosh	8530033385	-	Ab.	17	17
17	Bedade Vaishnavi Devidas	9075256881	Bedade	06	19	25
18	Bhabad Aishwarya Shivaji	7066463045	A.S.Bhabad	06	17	23
19	Bhabad Arati Kisan	7796890585	-	Ab.	Ab.	Ab.
20	Bhabad Neha Hanuman	9403212587	Bhabad	06	10	16
21	Bhagat Mahesh Santosh	7030462498	Bhagat	08	20	28
22	Bhagat Vaishnavi Kiran	9359678129	Bhagat	06	16	22
23	Bhagwat Ashvini Dilip	9730886787	Bhagwat	08	19	27
24	Bhangare Omkar Janaradan	9370296606	-	Ab.	19	19
25	Bhatjire Rameshwari Ramnath	9890977073	Bhatjire	08	09	17
26	Bhor Rucha Shankar	7058244145	Bhor	07	15	22
27	Bhujade Yash Rambhau	7083767558	Bhujade	07	19	26
28	Bhujava Barkha Dilip	9359770329	Bhujava	07	20	27
29	Bhujbal Yash Dattu	7498869720	Bhujbal	07	20	27
30	Binnar Kajal Shankar	7588565294	-	Ab.	20	20
31	Binnar Yash Balasheb	8317214643	Binnar	06	18	24
32	Bodake Akshada Sudam	9763390495	As.Bodake	07	20	27
33	Bodake Sahyadri Dnyaneshwar	9096813958	S.D.Bodake	06	17	23
34	Bodake Sakshi Siddharth	9552117987	Bodake	08	20	28
35	Bodake Sushant Somnath	7588557401	S.Bodake	06	13	19
36	Bodhale Manasi Nivrutti	9561623071	M.N.Bodhale	06	12	18
37	Bodke Chaitali Valiba	8010855327	C.V.Bodke	06	12	18
38	Bodke Kajal Kisan	9021864926	Bodke	06	13	19
39	Bodke Mahima Santu	9922228694	-	-	15	15

Sr.no	Name of student	mob no	Sign	Out of (10)	Out of (20)	Total (30)
40	Bodke Sakshi Laxman	8600763437	<i>[Signature]</i>	05	14	19
41	Boraste Komal Sanjay	8329356562	<i>[Signature]</i>	06	16	22
42	Buchkul Suraj Anand	7498199721	-	AG.	14	14
43	Chandgude Vaishnavi Dnyanes	7972673464	<i>[Signature]</i>	07	16	23
44	Chandore Nikita Ramesh	9689452838	<i>[Signature]</i>	05	19	24
45	Chaure Sachin Sakharam	7517992987	<i>[Signature]</i>	05	14	19
46	Chavan Mayur Dattu	8767239841	-	AG.	17	17
47	Chavan Prathmesh Rajendra	9307974161	<i>[Signature]</i>	06	13	19
48	Dagale Shalini Rangnath	9922143177	<i>[Signature]</i>	07	19	26
49	Dalvi Shital Bahiru	9322974296	<i>[Signature]</i>	06	19	25
50	Darade Rajeshwari Dattu	9763083190	<i>[Signature]</i>	08	15	23
51	Daware Akshay Sanjay	7218718493	<i>[Signature]</i>	06	20	26
52	Daware Nikita Uttam	9579802759	<i>[Signature]</i>	07	18	25
53	Daware Pratiksha Samadhan	8830908315	<i>[Signature]</i>	06	19	25
54	Daware Rushikesh Shivaji	8805618621	<i>[Signature]</i>	07	18	25
55	Dawkhar Kiran Dattatrey	9372364373	<i>[Signature]</i>	06	18	24
56	Dawkhar Shital Anna	9822595135	<i>[Signature]</i>	07	19	26
57	Deshmukh Nikita Pandurang	9545890547	<i>[Signature]</i>	07	20	27
58	Deshmukh Omkar Anil	9373573830	<i>[Signature]</i>	05	19	24
59	Deshmukh Prabhanjan Jitendra	8600507773	<i>[Signature]</i>	07	15	22
60	Devkar Lalit Rajendra	9130171875	<i>[Signature]</i>	06	16	22
61	Dhatrak Kalyani Madhukar	8999483144	<i>[Signature]</i>	08	20	28
62	Dholi Somnath Yuvaraj	7057164148	<i>[Signature]</i>	06	11	17
63	Dighe Akash Shivaji	9145685633	<i>[Signature]</i>	06	19	25
64	Dighe Gauri Shankar	9767429054	-	AG.	16	16
65	Dumbare Abhijit Sanjay	7620998351	<i>[Signature]</i>	06	18	24
66	Gadekar Nikita Kailas	7447598327	<i>[Signature]</i>	07	20	27
67	Gadekar Sham Bhagavat	8007046139	<i>[Signature]</i>	06	19	25
68	Gadkar Shubham Pandit	8805790534	<i>[Signature]</i>	06	15	21
69	Gaikwad Ishwari Nitin	7507430117	<i>[Signature]</i>	07	20	27
70	Gaikwad Sakshi Deepak	7588172818	<i>[Signature]</i>	08	16	24
71	Gare Pratiksha Vilas	8411807778	<i>[Signature]</i>	07	19	26
72	Gavali Sushant Sanjay	7620793431	-	AG.	11+1	12
73	Ghegadmal Pratik Anil	9011624520	-	-	14	14
74	Ghode Pooja Popat	8767538455	<i>[Signature]</i>	06	16	22
75	Ghode Renuka Keshav	8265047693	<i>[Signature]</i>	07	09	16
76	Ghughe Aarti Subhash	7620350339	<i>[Signature]</i>	06	17	23
77	Ghughe Kanhaiya Arun	7741906713	-	AG.	19	19
78	Ghughe Rahul Gorakh	7057924953	<i>[Signature]</i>	06	15	21
79	Gite Jayashri Shankar	9168766036	<i>[Signature]</i>	05	14	19
80	Golesar Vaishnavi Ramnath	8975773045	<i>[Signature]</i>	08	20	28
81	Golesar Yogeshwari Bhagirath	8551099178	<i>[Signature]</i>	05	19	24
82	Gore Sonali Kailas	7020022050	<i>[Signature]</i>	07	18	25

326

Sr.no	Name of student	mob no	Sign	Out of (10)	Out of (20)	Total (30)
83	Gosavi Dayanand Thakaji	7038294864	Ab.	Ab.	Ab.	Ab.
84	Gosavi Mohini Dilip	9881635725	M.D.Gosavi	07	19	26
85	Gosavi Sanskruti Rajendra	7058591908	Sanskruti	08	19	27
86	Gosavi Swati Balgir	9511767231	-	Ab.	15	15
87	Gumbade Aarti Bansiram	8999386904	Agumbade	07	19	26
88	Gurule Nikita Bansi	7709867262	Nikita	06	20	26
89	Gurule Vaibhav Dilip	8080231820	Ab.	Ab.	Ab.	Ab.
90	Handore Nitin Vilas	8379869080	Handore	06	19	25
91	Hire Komal Sopan	9881385161	Hire	08	20	28
92	Ilag Akshada Ramdas	7517226614	Ilag	06	08	14
93	Ilhe Rekha Sanjay	7756034254	Ilhe	06	16	22
94	Ingale Atharv Ajay	8605031082	Atharv	06	16	22
95	Jadhav Akshada Vijay	9763029414	A.V. Jadhav	06	15	21
96	Jadhav Kajal Sanjay	7887474084	K.S. Jadhav	07	18	25
97	Jadhav Nikita Vijay	9730958695	Nikita	07	19	26
98	Jadhav Rohini Shivaji	8625905816	Rohini	06	20	26
99	Jadhav Rupali Ramnath	9922710343	Rupali	07	18	25
100	Jadhav Samadhan Vaman	9730675295	-	Ab.	20	20
101	Jadhav Tejas Anil	9623285236	Tejas	06	16	22
102	Jadhav Vrushali Bhausaheb	8308320341	Vrushali	07	18	25
103	Jagtap Dhananjay Kishor	9673718062	-	Ab.	13	13
104	Jagtap Rushikesh Uddhav	9146370602	Rushikesh	05	19	24
105	Jare Tejas Prakash	8459146913	T. Prakash	07	14	21
106	Jaybhawe Aarti Ashok	7387556286	-	Ab.	13	13
107	Jondhale Aarti Atmaram	7666467886	Aarti	08	19	27
108	Jondhale Vandana Bahiru	7083076110	✓	07	19	Jondhale 26
109	Kadam Nikita Sanjay	7350607030	Nikita	06	17	23
110	Kadbhane Gaytri Dnyaneshwar	8329316159	-	Ab.	15	15
111	Kadbhane Sakshi Dattu	9881365883	Sakshi	06	15	21
112	Kadbhane Swati Sanjay	9529376502	Swati	05	15	20
113	Kahandal Sudarshan Goraksha	7028763135	Sudarshan	05	14	19
114	Kakad Ganesh Sopan	9822470732	-	Ab.	13	13
115	Kakad Priyanka Anna	9922760922	Priyanka	08	18	26
116	Kale Apeksha Gansh	8956330996	Apeksha	06	19	25
117	Kale Pooja Ganpat	8888643739	Pooja	08	20	28
118	Kamankar Yogesh Gorakhnath	9022611616	Yogesh	06	19	25
119	Kapoor Ekta Narendra	9356706546	Ekta	06	11	17
120	Karad Chaitali Bhaskar	7057466425	C.B.K.	06	14	20
121	Karad Kiran Dattu	9869683533	Kiran	05	17	22
122	Karad Monali Bhikaji	9764461128	Monali	06	17	23
123	Karad Payal Rangnath	7798349079	Payal	06	17	23
124	Karad Pratik Nandu	9765533255	✓	06	19	PK 25
125	Karad Rutuja Bhaurav	7020354661	R.B. Karad	06	20	26

Sr.no	Name of student	mob no	Sign	Out of (10)	Out of (20)	Total (30)
126	Kasar Archana Bhanudas	9922829979	<i>Archana</i>	07	17	24
127	Kasar Atharva Dattatraya	9545432088	-	AG.	15	15
128	Katare Anuj Balasaheb	8482889872	-	AG.	13	13
129	Kathale Pratiksha Ravsaheb	9561088397	<i>Pratiksha</i>	05	14	19
130	Kathale Sangita Somnath		<i>Sangita</i>	05	AG.	05
131	Katkade Vrushali Rangnath	9922294769	<i>Katkade</i>	08	19	27
132	Kawate Rupali Kisan	9604854830	<i>Rupali</i>	06	15	21
133	Kedar Abhishek Ganpat	7387256150	<i>Kedara</i>	05	13	18
134	Kekan Tejal Balu	9689454887	<i>Tejale</i>	08	20	28
135	Khamkar Tejal Ashok	9373876345	<i>Tejal</i>	08	17	25
136	Kharde Pankaj Sukdeo	9764902317	-	AG.	10+2	12
137	Khatale Ajay Gorakh	9022611616	<i>Ajay</i>	06	19	25
138	Khatale Harshal Devidas	9067953663	-	AG.	15	15
139	Khatale Neha Shriram	8600313171	<i>Nehale</i>	06	16	22
140	Khatale Rutuja Uttam	9307778981	<i>Rutuja</i>	05	11	16
141	Khetade Ganesh Ramu	9579935742	-	AG.	18	18
142	Khule Kaushal Sunil	7020863182	-	AG.	16	16
143	Kokate Swati Ganesh	8767061629	-	AG.	AG.	AG.
144	Kokne Roshan Bhaskar	7875438884	<i>Roshan</i>	05	16	21
145	Kothamire Srushti Ranjeet	9028917211	<i>Srushti</i>	08	20	28
146	Kothurkar Roshni Rajendra	8888349250	<i>Roshni</i>	04	16	20
147	Kotkar Shital Subhash	7588565115	<i>Shital</i>	08	16	24
148	Kshatriya Komal Deepak	7249453128	<i>Komal</i>	07	17	24
149	Kshatriya Sakshi Pravin	9130150280	<i>Sakshi</i>	07	12	19
150	Kulkarni Gayatri Sandip	7620878401	<i>G.S.Kulkarni</i>	07	20	27
151	Kunte Suvarna Kailas	9619182069	<i>S.K.Kunte</i>	07	19	26
152	Kurhe Yash Mohan	8080101943	-	AG.	13	13
153	Lahamge Aniket Dattatraya	8767405822	-	AG.	12	12
154	Landge Neha Gautam	7350577323	<i>Neha</i>	06	15	21
155	Lasure Sakshi Ganesh	9075461879	<i>Sakshi</i>	08	20	28
156	Lonare Aarti Vijay	8007036779	<i>Aarti</i>	06	20	26
157	Lonare Devika Ganesh	8484088166	-	AG.	19	19
158	Lonare Sanket Kailas	9021908936	-	AG.	15	15
159	Londhe Gayatri Ramnath	9850118802	<i>Gayatri</i>	08	12	20
160	Londhe Nayan Dnyaneshwar	8806069202	<i>Nayan</i>	06	16	22
161	Londhe Swati Rajendra	9130863385	<i>Swati</i>	08	20	28
162	Mali Darshan Datta	8275762357	<i>Darshan</i>	06	20	26
163	Mali Pratiksha Shivram	7720987470	<i>P.S.Mali</i>	06	20	26
164	Mali Rohan Sharad	7588259708	-	AG.	20	20
165	Mali Vaibhav Sampat	7875360397	<i>Vaibhav</i>	07	20	27
166	Mandal Shilpa Subal	9579460153	<i>Shilpa</i>	06	20	26
167	Mande Gayatri Bharat	7020335605	<i>Gayatri</i>	05	18	23
168	Mandlik Vaishnavi Babu	7350543386	<i>Vaishnavi</i>	06	16	22

Sr.no	Name of student	mob no	Sign	Out of (10)	Out of (20)	Total (30)
169	Maniyar Mahek Asif	9011318627	Mank	08	20	28
170	Markad Mansi Shashikant	7887658389	M. Shashikant	07	20	27
171	Mengal Satish Jakhu	9168275800	Mengal Satish	07	16	23
172	Mhaske Anuja Dinkar	9421608718	Mhaske Anuja	06	15	21
173	Mohite Jayshri Somnath	9561744104	Mohite Jayshri	05	18	23
174	Muradnar Akshay Subhash	9322017520	A.S. Muradnar	06	19	25
175	Murdekar Akshada Uttam	9823508142	-	Ab.	Ab.	Ab.
176	Muthal Priyanka Ambadas	9356532301	✓	06	20	26
177	Muthal Shivam Jitendra	9145461207	-	Ab.	13	13
178	Nagare Kajal Sudam	7875549134	K.S. Nagre	07	20	27
179	Naik Anjali Narendra	7447392068	-	Ab.	17	17
180	Nathe Sanskruti Shivaji	9356437035	Nathe Sanskruti	06	20	26
181	Nathe Sujata Sahebrao	9822103088	Nathe Sujata	06	20	26
182	Nawale Priyanka Balasaheb	9284386245	A.B. Nawale	05	13	18
183	Nirgude Sarvadnya Dnyanadev	8668757545	-	Ab.	20	20
184	Nirmal Sanket Sanjay	7385765044	Nirmal Sanket	07	15	21
185	Pabalkar Sanskruti Santosh	8275278569	Pabalkar Sanskruti	07	15	22
186	Pagar Aishwarya Ganesh	8308719257	Pagar Aishwarya	06	18	24
187	Pagar Payal Ganesh	8308719257	Pagar Payal	08	19	27
188	Palaskar Pratik Rajendra	9112187672	Palaskar Pratik	07	20	27
189	Palekar Sakshi Kiran	9529947627	K.S. Palekar	07	18	25
190	Palve Aditya Sudam	9322450599	Palve Aditya	05	17	22
191	Palve Rushikesh Pandurang	7387553368	Palve Rushikesh	05	12	17
192	Pangarakar Puja Sharad	7350718019	Pangarakar Puja	07	20	27
193	Pathan Alkabir Aasif	7507890786	Pathan Alkabir	06	16	22
194	Patil Archit Vijay	7620661231	-	Ab.	16	16
195	Patil Sejal Kavalrao	7798779569	✓	05	14	19
196	Patole Dharati Ramchandra	9284260112	Patole Dharati	06	15	21
197	Patole Prasad Balasaheb	9579053338	-	Ab.	13	13
198	Patole Smita Dipak	9309748464	Patole Smita	06	13	19
199	Patole Swati Nivrutti	7588078295	S.N. Patole	07	16	23
200	Patole Swati Ramhari	9359214983	Patole Swati	07	19	26
201	Pawar Akanksha Bharat	7517711229	Pawar Akanksha	07	14	21
202	Pawar Asmita Sudam	7709830655	A.S. Pawar	06	19	25
203	Pawar Jayashree Dnyaneshwar	9970796211	Pawar Jayashree	07	18	25
204	Pawar Kiran Devram	8180944207	-	Ab.	Ab.	Ab.
205	Pawar Madhuri Shankar	9130650268	M.S. Pawar	06	19	25
206	Pawar Pratiksha Kailas	9356822829	Pawar Pratiksha	08	19	27
207	Pawar Rupali Dnyaneshwar	9850924972	Pawar Rupali	07	17	24
208	Pawar Sayali Dattatrya	9130332523	Pawar Sayali	07	20	27
209	Pawar Shruti Somnath	9665492672	Pawar Shruti	08	20	28
210	Pawar Tejal Subhash	7823078167	T.S. Pawar	06	20	26
211	Phapale Priyanka Madhukar	9921238458	Phapale Priyanka	06	15	21

Sr.no	Name of student	mob no	Sign	Out of (10)	Out of (20)	Total (30)
212	Pote Rushikesh Dnyaneshwar	8275762357	<u>Rushikesh</u>	05	20	25
213	Pote Rutuja Dhanaji	9423545052	<u>Rutuja</u>	07	19	26
214	Pote Swapnil Vitthal	9922209680	-	AB.	11+1	12
215	Pothinge Monika Kailas	8888716769	<u>Monika</u>	06	16	22
216	Randhir Rushikesh Ramesh	8796709061	-	AB.	18	18
217	Ransheware Pranali Uttam	9022780168	<u>P.Ransheware</u>	07	19	26
218	Ranwade Dnyaneshwari Saima	9657792724	-	AB.	14	14
219	Revgade Tanuja Sanjay	9552484027	<u>Tanuja</u>	06	06	06 12
220	Rokade Sidharth Dnyaneshwar	8421760674	<u>Sidharth</u>	07	20	27
221	Sabale Shivaji Balasaheb	7769823988	-	AB.	18	18
222	Sadgir Dipak Karbhari	8378058572	-	AB.	16	16
223	Sadgir Pratik Maruti	8975061569	<u>Pratik</u>	07	19	26
224	Sahane Madhuri Prabhakar	7741040641	<u>Madhuri</u>	06	19	25
225	Sahane Prem Vilas	9623687265	<u>Prem</u>	06	19	25
226	Sahane Rushikesh Bhausahab	9921575876	<u>Rushikesh</u>	06	19	25
227	Sahare Manohar Hari	9373076104	<u>Manohar</u>	08	15	23
228	Saiyyad Shifa Abbas	9270275119	<u>Shifa</u>	07	19	26
229	Sanap Mahesh Valiba	7499995852	<u>Mahesh</u>	06	19	25
230	Sanap Sonal Dnyaneshwar	9975904637	<u>Sonal</u>	07	19	26
231	Sandhan Kiran Changdeo	9766344347	<u>Kiran</u>	08	20	28
232	Sangale Shubhangi Vilas	7721829833	<u>Shubhangi</u>	06	17	23
233	Sangale Tejas Baban	7588647314	<u>Tejas</u>	05	17	22
234	Sangale Ujjwala Ramnath	8767081104	<u>Ujjwala</u>	05	15	20
235	Sangle Aakanksha Sahebrao	9822819695	<u>Aakanksha</u>	06	17	23
236	Sangle Rasika Dharma	7738701443	<u>Rasika</u>	07	17	24
237	Sangle Vidya Balu	8390475808	<u>Vidya</u>	06	19	25
238	Sarda Shreya Subhash	9767786961	<u>Shreya</u>	07	19	26
239	Sarode Sonali Eknath	9423132615	<u>Sonali</u>	06	18	24
240	Shelke Dnyaneshwar Vasant	2767054560	<u>Dnyaneshwar</u>	06	20	26
241	Shinde Akanksha Balu	7774892531	<u>A.B. Shinde</u>	06	18	24
242	Shinde Anjali Bhagwan	9960151302	<u>Anjali</u>	07	19	26
243	Shinde Madhuri Bahiru	7507351053	<u>Madhuri</u>	06	20	26
244	Shinde Neha Bhagwan	7385919671	<u>Neha</u>	07	17	24
245	Shinde Poonam Vasant	8208850561	<u>Poonam</u>	07	20	27
246	Shinde Sampada Prakash	7768814512	<u>Sampada</u>	08	20	28
247	Shinde Shital Bajirav	8208854384	<u>Shital</u>	08	18	26
248	Shinde Sunny Anna	9022131617	<u>Sunny</u>	06	16	22
249	Shirole Aditi Uttam	9637859174	-	AB.	14	14
250	Shirole Pratik Suresh	7058620640	-	AB.	12	12
251	Shirsat Snehal Ravindra	9922699764	-	AB.	AB.	AB.
252	Shirsath Jyoti Kacharu	8805439106	<u>Jyoti</u>	07	19	26
253	Shirsath Vaishnavi Keru	8888092505	<u>Vaishnavi</u>	07	17	24
254	Sirsat Aditya Sudam	8805343619	-	-	19	19

called on 02-03

Sr.no	Name of student	mob no	Sign	Out of (10)	Out of (20)	Total (30)
255	Sirsat Gokul Manik	9767589387	Sirsat	05	18	23
256	Sirsat Jyoti Prakash	8482810024	Sirsat	06	19	25
257	Sirsat Kishor Suresh	9763081572	K.S.Sirsat	06	20	26
258	Sirsat Nikhil Balasaheb	7620526364	Sirsat	06	18	24
259	Sirsat Sakshi Tanaji	7821072618	Sirsat	08	19	27
260	Sirsat Shubhangi Shantaram	9405594867	Sirsat	07	14	21
261	Sonawane Dnyaneshwari Yogee	8411926700	Sonawane	06	16	22
262	Sonawane Kavita Gorakh	9356946471	-	Ab.	19	19
263	Sonawane Kirti Tanaji	8010019754	Sonawane	07	19	Sonawane 26
264	Sonawane Nikita Navnath	8888913038	Sonawane	06	09	15
265	Sonawane Pari Deepak	9370829536	Sonawane	07	15	22
266	Sonawane Pratiksha Dnyanesh	9623714881	Pratiksha	07	19	26
267	Sonawane Roshan Janglu	7414921386	Sonawane	07	19	26
268	Sonawane Saurabh Santosh	9096005701	-	Ab.	15	15
269	Sonawane Snehal Somnath	7776863639	Sonawane	06	20	26
270	Sonawane Tejal Dadaji	8921546502	Sonawane	06	15	21
271	Suryavanshi Damini Ashok	9822890650	Suryavanshi	07	17	24
272	Tambade Kiran Sanjay	7666733438	Tambade	07	19	26
273	Tambe Ashwini Balu	9359370692	Tambe	06	13	19
274	Tambe Dipali Dnyaneshwar	9881379103	-	Ab.	18	18
275	Tambe Swati Bhagwat	7741040641	Tambe	05	18	23
276	Thorat Tushar Dattatray	8080505986	-	Ab.	16	16
277	Thube Priyanka Bahiru	9869708585	Thube	07	17	24
278	Tonde Aarti Somnath	7499971404	Tonde	09	20	28
279	Tormal Pradnya Rajaram	8767522187	Tormal	07	19	26
280	Tupe Bhushan Gorakh	9673141984	Tupe	06	13	19
281	Tupe Vishal Bahiru	9284945855	-	Ab.	20	20
282	Ugale Akanksha Dnyaneshwar	9657588860	Ugale	05	19	24
283	Ugale Aliksha Ambadas	9075284252	Ugale	07	11	18
284	Ugale Prajwal Vilas	9370993791	-	Ab.	15	15
285	Ugale Pratik Ramesh	9850890453	-	Ab.	18	18
286	Ugale Rahul Prakesh	9923504780	-	Ab.	Ab.	Ab.
287	Ugale Rutuja Raghunath	7066659751	R.R.Ugale	05	20	25
288	Varandal Gorakh Sanjay	9175408423	-	Ab.	14	14
289	Varma Mahima Amrutlal	9175794991	Varma	07	12	19
290	Varpe Saurabh Eknath	7620359721	Varpe	07	20	27
291	Vidhate Shubham Kailas	9503144945	Vidhate	08	16	24
292	Wagh Aditya Trambak	8007003215	A.D.Wagh	07	20	27
293	Wagh Ashwini Balasaheb	7843005410	Wagh	07	20	27
294	Wagh Krushna Balu	9579551127	Wagh	06	13	19
295	Waghchaure Aditi Vijay	8308675944	Waghchaure	07	20	27
296	Waje Avantika Arjun	9850644416	Waje	06	15	21
297	Waje Mayuri Laxman	9822638696	Waje	07	16	23
298	Waje Saloni Baban	8766713192	Waje	07	20	27

Sr.no	Name of student	mob no	Sign	Out of (10)	Out of (20)	Total (30)
299	Waje Siddharth Sunil	7083584127	Waje	08	16	24
300	Warungase Aarati Sampat	7887373485	Aarati	07	14	21
301	Warungase Nikita Anil	9552035839	Nikita	06	19	25
302	Warungase Nikita Dattu	9921234456	Nikita	06	19	25
303	Warungase Roshani Bajirao	9763161694	Roshani	07	20	27
304	Warungase Rutuja Bhausaheb	9325460491	Rutuja	07	20	27
305	Warungase Shubhangi Durgad	9822980569	Shubhangi	05	20	25
306	Yadav Vijay Pramod	9527604428			20	20
307	Yelmame Neha Rajesh	9356182677	Neha	06	16	22
308	Yetal Sanskruti Nitin	7030346819	Yetal	08	20	28
309	Zagade Shreyas Kailas	7517251880	Zagade	06	12	18
310	Zute Yash Deepak	9112951288		A6	11+1	12
311	Warungase Vaishali			A6	18	18
312	Ashad Shivam Santosh			A6	07	07
313	Kadam Nikita Angad	9548990547	Nikita	07	20	27
314	Sahane Om Kailash	9421597467	Om	06	17	23
315	Patve Bharat Navnath			06	17	23
316	Mali Akshada Babulal			A6	19	19
317	Londhe Gauri Sunil	8975689590	Gauri	06	20	26
318	Kahandal Nikhil Bhagwat	8329065178	Nikhil	07	19	26
319	Sirsat Mahesh Mohan			05	18	23
320	Gite Anuja Rajaram			A6	12	12
321	Jadhav Sanjay Laxman			A6	18	18
322	Grandhake Pallavi Maruti			A6	17	17
323	Daware Rubik Amrashaheb			A6	17	17
324	Bhagat Aarti Sanjay			A6	17	17
325	Grande Aditya			A6	13	13
326	Bodke Sakshi Laxman			05 (A6)	14	19

327 Kute Pooja Dagadu

328 Patve Bharat Navnath

Rep. Kaji Takdis Karim

Total = 328

as on 19.01.2022

P = 314

A6 = 14

Exam Total 328

14 - 06 = 20

1 Warungase Avinash D.

2 Tambe Paiti Suresh 22

11 - (A6) 06 = 17

3 Kapse Abhinandan Dardhan

10/30

4 ~~Mankar Prachi Shashikant~~

8/30 (A6) 06 = 14

5 Wagh Priyanka Kailas

11/30/30 06 = 17

6 Kute Pooja Dagadu

13/30 + 08 = 20

7 Khade Prashant Balu

18 (14 + 06) = 20

8 ~~Grande Aditya Sanjay~~

14/30 + 05 = 19

9 Deshpande Parth Nitin

24 (11 + (A6) 06) = 17

Assignment microbiology (Report)

Name

I

II

1] Avantika Pankaj Sonawane	<u>Sonawane</u>	<u>Sonawane</u>
2] bakshi Rajaram Shelke	<u>Shelke</u>	<u>Shelke</u>
3] Nawale Shubham Suril	Suril	Suril
4] Hadpe Rutuja Kailas	<u>Rutuja</u>	<u>Rutuja</u>
5] Chavanke Mrunal Dnyaneshwar	<u>Chavanke</u>	<u>Chavanke</u>
6] Dengale Vaishnavi Shankar	Dengale	Dengale
7] Kokate prachi subhash	<u>Kokate</u>	<u>Kokate</u>
8] Khatale Snehal Gajanan	<u>Khatale</u>	<u>Khatale</u>
9] Jadhav Swati Nannath	<u>Swati N.J.</u>	<u>Swati N.J.</u>
10] Girsat Ashvini Dipak	<u>Girsat</u>	<u>Girsat</u>
11] Sonawane Prathamesh Bhausaheb	<u>Prathamesh</u>	<u>Prathamesh</u>
12] Hadpe Rutuja Kailas		
12] Thakare Pooja Anasahab	<u>Thakare</u>	<u>Thakare</u>
13] Jore Shivam Dnyaneshwar	<u>Jore</u>	<u>Jore</u>
14] Anap vaishnavi Ganesh	<u>Anap</u>	<u>Anap</u>
15] Daware sakshi sanjay	<u>Daware</u>	<u>Daware</u>
15] Gadekar Priyanka Hiraman	<u>Gadekar</u>	<u>Priyanka</u>
17] Jadhav Harshada Ashok	<u>Jadhav</u>	<u>Harshada</u>
18] Kakad Pooja Dattu	<u>Kakad</u>	<u>Pooja</u>
19] Dhongade Dattatray Appa	<u>Dhongade</u>	<u>Dhongade</u>
20] Rattal Tamhiji Manik	Rattal	Rattal
21] Wane saraswati Pandurang	<u>Wane</u>	<u>Saraswati</u>
22] Binnar Dipali Bandy	<u>Binnar</u>	<u>Dipali</u>
23] Gadakh Aarti Dattatray	<u>Gadakh</u>	<u>Aarti</u>
24] Adsar Manisha 12p...	<u>Adsar</u>	<u>Manisha</u>
25] Pagar Uttamsha Tryambak	<u>Pagar</u>	<u>Uttamsha</u>
25] Kothkar Mansi Sharad	<u>Kothkar</u>	<u>Mansi</u>
27] Londhe Aarti Shivaji	<u>Londhe</u>	<u>Aarti Londhe</u>

Corona **Q.M**

Bacterial cell and Biochemistry (P.Y.B.Sc) (2021-22)
 Paper : 1 (Assignment Report)











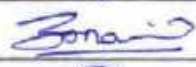

	Name	410512022
1]	Sonawane Avantika P.	Sonawane
2]	Shelke Sakshi Rajaram	Shelke
3]	Gadekar Poojanka Hiraman	Poojanka
4]	Dengale Vaishnavi Shankar	Dengale
5]	Kokate Prachi Subhash	Kokate
6]	Khule Shruti Rajendra	Khule
7]	Kadve Shradha Shukleshwar	Kadve
8]	Jadhav Harshada Ashok	Jadhav
9]	Daware Sakshi Sanjay	Daware
10]	Chavhanke Mrunal Dnyaneshwar	Chavhanke
11]	Khatale Snehal Gajanan	Khatale
12]	Dhobale Kanchan Shivaji	Dhobale
13]	Hadpe Rutuja Kailas	Hadpe
14]	Adsare Manisha Kedannath	Adsare
15]	Karad Rutuja Bhagwan	Karad
16]	Ware Samra Swati Pandurang	Ware
17]	Jadhav Swati Navnath	Jadhav
18]	Ranade Riya Manik	Ranade
19]	Sirsat Ashvini Dipak	Sirsat
20]	Walke Shivani Dntaneshwar	Walke
21]	Walke Nikita Dagu	Walke
22]	Rathod Tanvi Manik	Rathod
23]	Kotkar Mansi Bharad	Kotkar
24]	Lokhande Pooja Sopan	Lokhande
25]	More Pravin Sampat	More

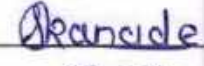
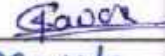
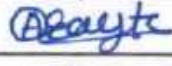
S.Y.B.sc (microbiology) 2021-2022
Attendance.

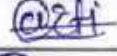
17/3/22 21/3/22

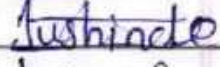
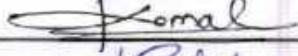
Br.No.	Name	Date	
✓1)	Moval Sayali k.	Sayali	Sayali
✓2)	Chaudhary Jyotik. vijay	Jyoti	Jyoti
✓3)	Petkar Gauri Kiran	Petkar	Petkar
✓4)	Kangane Maya Bhagwan	M Kangane	Bhangan
✓5)	Gadakh Gayatri Shankar	Gadakh	Gadakh
✓6)	Said Swati Shantaram	Said	Said
✓7)	Khule Manjeeri Sunil	Khule	Khule
8)	Bare shruti Sanjay	Bare	Bare
✓9)	Ambekar Snehal Sunil	Snehal	Snehal
10)	Mahanor Rushikesh Chandrakant	Mahanor	Krishna
11)	Maurya Kiran Mahesh	Kiran	Kiran
12)	Senap Shital Ratan	Senap	Senap
13)	Yadav Sonam Avdhesh	Yadav	Yadav
14)	Dhakek Peena Kuntal	Dhakek	Dhakek
15)	Davkhar Kalyani Uttam	Kalyani	Kalyani
16)	Kute Roshani Shivaji	Roshani	Roshani
17)	Pawar Kalpana Vitthal	Pawar	Pawar
18)	Ambekar Snehal		
18)	Kute Roshani Shivaji	Roshani	Roshani
19)	Kapure Madhavi Nandu	Kapure	Kapure
20)	Gadekar Sargam Sanjay	Gadekar	Gadekar
21)	Gadekar Mayuri Nandu	Gadekar	Gadekar
22)	Chakor Abhishek	Chakor	Chakor
23)	Shaikh Karishma	Shaikh	Shaikh
24)	Bhandari Pallavi Rajendra	Bhandari	Bhandari
25)	Davkhar Kalyani Uttam		
26)	Daware Rushikesh Madhukar	Daware	Daware

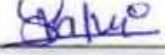
	Name	Sign
1.	Sonawane Pratiksha Madhukar	
2.	Sangale Akshada Jagannath	
3.	Daware Sushila Chandev	
4.	Ahmad priyanka Bhausaheb	
5.	Kadhe Nisarga Chandrakant	
6.	Ranade Rupriya Dataram	
7.	Daware Gayatri Satish	
8.	Rayate Anuja Namdev	
9.	Pawar Bhorati Nandu	
10.	Wazungase Arti Vishnu	
11.	Aher Akshada Nargan	
12.	Shinde Jyoti Uttamrao	
13.	Kanvade Komal Yogesh	
14.	Phitole Rushma Utkal	
15.	Salvi Vishakha Rajesh	

Sl. No	Name	Signature
1.	Sakui Vishakha Rajesh	Sakui
2.	Shitole Pishma Vinod	Shitole
3.	Komal Yogesh Kanvate	Komal
4.	Ashad priyanka Bhausaheb	Ashad
5.	Daware Sushila Changdev	Daware
6.	Kadve Nisarga Chandrakant	Kadve
7	Shinde Tyoti Uttamrao	Shinde
8	Rayate Anuja Namdev	Rayate
9)	Ranade Rupriya Sitaram	Ranade
10)	Gangale Akshada Jagannath	Gangale
11)	Sonawane Pratiksha Madhukar	Sonawane
12)	pawar Bharati Nandu	Pawar
13)	Daware Gayatri Satish	Daware
14.	Wasungase Aeti Vishnu.	Wasungase
15	Aher Akshada Narayan	Aher

Microbiology



PAGE NO.

DATE: 15/3/2022

Name

Sfgh

Petkar Gauri Kiran

~~Petkar~~

Ambekar Snehal Sunil

~~Snehal~~

Maval Sayali Kedarnath

~~Sayali~~

Said Sweati Shantaram

~~Said~~

Gadakh Gayatri Shankar

~~Gadakh~~

Chakor Abhishek Dattatray

~~Chakor~~

G.M.D. Arts, B.W. Comm &
Science College, Sinnar.

Dept. of Math
Assignment R

Department of Mathematics

Assignments & Practical - Records of
Students

Academic Year → 2017-2018,
2018-2019

FYBSC Journal check

Cert/Id	Sl. No.	Name	Practicals			
			1 to 6	7 to 12	13 to 18	19 to 24
		Aekhadde Rohini Govind	Aekhadde	Aekhadde	Aekhadde	Aekhadde
	1	Aekhadde Rohini Govind	Aekhadde	Aekhadde	Aekhadde	Aekhadde
	2	Paymade Vedika Suresh	Paymade	Paymade	Paymade	Paymade
	3	Hatke Rutuja Dnyaneshwar	Hatke	Hatke	Hatke	Hatke
	4	Jadhav Sachal Bhavsaheb	Jadhav	Jadhav	Jadhav	Jadhav
	5	Gadoge Kaveer Narhaei	Gadoge	Gadoge	Gadoge	Gadoge
	6	Gunjal Dipali Shantaram	Gunjal	Gunjal	Gunjal	Gunjal
	7	Satpute Jyoti Chandrabhan	Satpute	Satpute	Satpute	Satpute
	8	Ugale Yogita Shivram	Ugale	Ugale	Ugale	Ugale
	9	Wani Rohini Gopalshirath	Wani	Wani	Wani	Wani
	10	Thorat Pragati Shivram	Thorat	Thorat	Thorat	Thorat
	11	Satpute Mukta Navendu	Satpute	Satpute	Satpute	Satpute
	12	Sangle Sarika Ramdas	Sangle	Sangle	Sangle	Sangle
	13	Gaidhani Mayuri Madhukar	Gaidhani	Gaidhani	Gaidhani	Gaidhani
	14	Vinchu Priyanka Ashok	Vinchu	Vinchu	Vinchu	Vinchu
	15	Agar Tanuja Anil	Agar	Agar	Agar	Agar
	16	Shinde Yogita Navrath	Shinde	Shinde	Shinde	Shinde
	17	Dalui Pratibha Bhaskar	Dalui	Dalui	Dalui	Dalui
	18	Dhumal Ashwarya Sunil	Dhumal	Dhumal	Dhumal	Dhumal
	19	Gandhaye Mahesh Subhesh	Gandhaye	Gandhaye	Gandhaye	Gandhaye
	20	Jaiskar Ajay Balasaheb	Jaiskar	Jaiskar	Jaiskar	Jaiskar
	21	Gunde Jayashri Shivaji	Gunde	Gunde	Gunde	Gunde
	22	Nirgude Ashwini Shivaji	Nirgude	Nirgude	Nirgude	Nirgude
	23	Chavhan Kanchan Prabhakar	Chavhan	Chavhan	Chavhan	Chavhan
	24	Daware Priti Hanumanant	Daware	Daware	Daware	Daware
	25	Daware Poonam Dattatray	Daware	Daware	Daware	Daware
	26	Daware Tejaswini Eknath	Daware	Daware	Daware	Daware
	27	Gare Akshay Manohar	Gare	Gare	Gare	Gare
	28	Sonawane Devesh Kashinath	Sonawane	Sonawane	Sonawane	Sonawane
	29	Daware Ankita Santosh	Daware	Daware	Daware	Daware
	30	Rajguru Shradha Atmaram	Rajguru	Rajguru	Rajguru	Rajguru
	31	Deshmukh Rutuja Sunil	Deshmukh	Deshmukh	Deshmukh	Deshmukh
	32	Bachhav Mayuri Ravindra	Bachhav	Bachhav	Bachhav	Bachhav

Certified	Sl No	NAME	11-11 1 to 6	12-11 7 to 12	13-11 13 to 18	14-11 19 to 24
Sharma	1	SHANDE RAJSA NIRMAL	Sharma	Sharma	Sharma	Sharma
Rawer	2	Daware Pojra Nimutti	Rawer	Rawer	Rawer	Rawer
Shah	3	Saware Shivashree Parvati	Shah	Shah	Shah	Shah
Shinde	4	Gosabe Surma P.	Shinde	Shinde	Shinde	Shinde
Shinde	5	Gosath Anuja P.	Shinde	Shinde	Shinde	Shinde
Shinde	6	Vinchu Priyanka A.	Shinde	Shinde	Shinde	Shinde
Shinde	7	Ghule Vaishali D	Shinde	Shinde	Shinde	Shinde
Shinde	8	Kale Siddhi Vijay	Shinde	Shinde	Shinde	Shinde
Shinde	9	Gosale Kish Rangnath	Shinde	Shinde	Shinde	Shinde
Shinde	10	Kshirsagar Varsha Manoj	Shinde	Shinde	Shinde	Shinde
Shinde	11	Daware Puja Chandrabhan	Shinde	Shinde	Shinde	Shinde
Shinde	12	Daware Pratiksha Sudam	Shinde	Shinde	Shinde	Shinde
Shinde	13	Hathkar Anati Krishna	Shinde	Shinde	Shinde	Shinde
Shinde	14	Hathkar Pritee Krishna	Shinde	Shinde	Shinde	Shinde
Shinde	15	Nathie Rupali Ramesh	Shinde	Shinde	Shinde	Shinde
Shinde	16	Kokate Kalyani Sumanth	Shinde	Shinde	Shinde	Shinde
Shinde	17	Khavitkar Pojra Namdev	Shinde	Shinde	Shinde	Shinde
Shinde	18	Khule Dipali Sanjay	Shinde	Shinde	Shinde	Shinde
Shinde	19	Pathare Aditya Uttam	Shinde	Shinde	Shinde	Shinde
Shinde	20	Gosale Anshul Sumanth	Shinde	Shinde	Shinde	Shinde
Shinde	21	Gurjal Pojra Santosh	Shinde	Shinde	Shinde	Shinde
Shinde	22	Patil Rashmi Prakash	Shinde	Shinde	Shinde	Shinde
Shinde	23	Jadhav Sanjay Eknath	Shinde	Shinde	Shinde	Shinde
Shinde	24	Tambe Samadhan Namdeo	Shinde	Shinde	Shinde	Shinde
Shinde	25	Chavanke Pallavi Pandurang	Shinde	Shinde	Shinde	Shinde
Shinde	26	Wagh Maya Mahadeo	Shinde	Shinde	Shinde	Shinde
Shinde	27	Kordekar Krishna Baban	Shinde	Shinde	Shinde	Shinde
Shinde	28	Kordekar Anil Anirama	Shinde	Shinde	Shinde	Shinde
Shinde	29	Sangale Nisha Nimutti	Shinde	Shinde	Shinde	Shinde
Shinde	30	Palve Tejashree Ramesh	Shinde	Shinde	Shinde	Shinde
Shinde	31	Wagh Dipali Sunil	Shinde	Shinde	Shinde	Shinde
Shinde	32	Vasude Akonsha Gopinath	Shinde	Shinde	Shinde	Shinde
Shinde	33	Chavhan +	Shinde	Shinde	Shinde	Shinde

Certified	Sl No	NAME	1-6	7-12	13-18	19-24
Shinde	34	Daware Madhuri R.	Shinde	Shinde	Shinde	Shinde
Shinde	35	Rahane Snehal. R.	Shinde	Shinde	Shinde	Shinde
Shinde	36	Gurjal Anjali Chashkar	Shinde	Shinde	Shinde	Shinde
Shinde	37	Karpe Asha Kashinath	Shinde	Shinde	Shinde	Shinde
Shinde	38	Shelke Anita Dattaram	Shinde	Shinde	Shinde	Shinde
Shinde	39	Bhosale Jyoti Bapu	Shinde	Shinde	Shinde	Shinde
Shinde	40	Dhindole Shital Sitaram	Shinde	Shinde	Shinde	Shinde
Shinde	41	Sonawane Monali Shantab	Shinde	Shinde	Shinde	Shinde
Shinde	42	Zade Pradnya R.	Shinde	Shinde	Shinde	Shinde
Shinde	43	Sangale Madhuri Vittal	Shinde	Shinde	Shinde	Shinde
Shinde	44	Kadam Neha J.	Shinde	Shinde	Shinde	Shinde
Shinde	45	Eadgi Jyoti Bhairav	Shinde	Shinde	Shinde	Shinde
Shinde	46	Tambe Sumit Ganesh	Shinde	Shinde	Shinde	Shinde
Shinde	47	Kokate Teerth Balasaheb	Shinde	Shinde	Shinde	Shinde
Shinde	48	Kat Gaikwad Jyoti Baburao	Shinde	Shinde	Shinde	Shinde
Shinde	49	MAHALE BHUSHAN MANJE	Shinde	Shinde	Shinde	Shinde
Shinde	50	Kushate Mahesh Kantaram	Shinde	Shinde	Shinde	Shinde
Shinde	51	Pagar Swapnil Balasaheb.	Shinde	Shinde	Shinde	Shinde
Shinde	52	Pangarkar Vishal Ganesh	Shinde	Shinde	Shinde	Shinde
Shinde	53	Palve Vishal Rangnath	Shinde	Shinde	Shinde	Shinde
Shinde	54	Tambe Saurabh Ambadas	Shinde	Shinde	Shinde	Shinde
Shinde	55	Mhase Samadhan Kashinath	Shinde	Shinde	Shinde	Shinde
Shinde	56	Belekar Arant Mangaldas	Shinde	Shinde	Shinde	Shinde
Shinde	57	Jambharkar Shubham T.L.	Shinde	Shinde	Shinde	Shinde
Shinde	58	Wagh Maya M.	Shinde	Shinde	Shinde	Shinde
Shinde	59	Shinde Anil laxman	Shinde	Shinde	Shinde	Shinde
Shinde	60	Kordekar Krishna	Shinde	Shinde	Shinde	Shinde
Shinde	61	Kordekar Anil Shambhoo	Shinde	Shinde	Shinde	Shinde
Shinde	62	Wagh Abhishan papal	Shinde	Shinde	Shinde	Shinde
Shinde	63	Ashad Anur Chandrakant	Shinde	Shinde	Shinde	Shinde
Shinde	64	Patil Sushil Sanjay	Shinde	Shinde	Shinde	Shinde
Shinde	65	Sanap Nilesh Hanayam	Shinde	Shinde	Shinde	Shinde

Catified	No	Name	1-6	7-12	13-18	19-24
	74)	Lonare Ravi Murlidhar	Lonare	Lonare		
Lonare	75)	Ugale Aishwarya Natayan	Ugale	Ugale	Ugale	Ugale
Lonare	76)	Tornal Mayuri Rajaram	Tornal	Tornal	Tornal	Tornal
	77)	Shasate				
	78)	Shasate Jyoti				
	79)					
Lonare	77)	Muskate Jyoti Ramnath	Muskate	Muskate	Muskate	Muskate
Lonare	78)	Dutorge Shrinu Sanjay	Dutorge	Dutorge	Dutorge	Dutorge
Lonare	79)	Dutorge Pashan Jayaram	Dutorge	Dutorge	Dutorge	Dutorge
Lonare	80)	Wagh Nivedita Bulu	Wagh	Wagh	Wagh	Wagh

S.No	Name	Assign 1 & 2	Practical 1 to 6	Certification Test
1	Sonawane Ganesh Anandkumar	Sonawane		Sonawane
2	Parasare Samadhan Nirvuthi	Parasare		Parasare
3	Jagtap Anish Suresh	Wishp		Wishp
4	Joshi Pratik Tpkaram	Hoat		Hoat
5	Nikam Anshuman Ramnath	Karadkar		Karadkar
6	Kangane Poonam Shivaji	Kangane		Kangane
7	Kakad Sunita Jattatray	Kakad		Kakad
8	Andhale Anita Suktidev	Andhale		Andhale
9	Kadlam Nagesh Bhaskar	Bhaskar		Bhaskar
10	Sonawane Vicky Bhaskar	Sonawane		Sonawane
11	Andhale Manika Baban	Andhale		Andhale
12	Bogis Laha Madhukar	Bogis		Bogis
13	Jadhav Avinash Karlag	Parasare		Parasare
14	Sanap Nilesh Har			
15	Mhaske Sujata Raghunath	Mhaske		Mhaske
16	Batal Anshikesh Tukaram	Parasare		Parasare
17	Shinde Snehal Balasubh	Shinde		Shinde
18	Sohane Kalpana Bharat	Sohane		Sohane
19	Kute Shyam Gampat	Kute		Kute
20	Abhale Anita Rajendra	Abhale		Abhale
21	Pandage Anshwaraja Sunil	Pandage		Pandage
22	Chourashya Anish Rajaram	Chourashya		Chourashya
23	Singh Anish Dharmendra	Singh		Singh
24	Kurhade Kajal Ramesh	Kurhade		Kurhade
25	Shinde Pratik Uttam	Shinde		Shinde
26	Daware Uday Kisan	Daware		Daware
27	Daware Rushikesh Shivaji	Daware		Daware
28	Gore Vaibhavi S	Gore		Gore
29	Binnar Dipak Madhukar	Binnar		Binnar
30	Karad Vishal Kanchaori	Karad		Karad
31	Sanap Siddhika Niranjan	Sanap		Sanap
32	Hundare Pravin Gampat	Hundare		Hundare
33	Kadlam Nagesh Bhaskar	Kadlam		Kadlam
34	Pagar Rameshwar Sambhoji	Pagar		Pagar

32)	Sayyad Wasima Nazim	Patil
34)	Khatate Roshan Yashu	Patil
35)	Sansale Manisha Somnath	Patil
36)	Talavade Sanali Somnath	Patil
37)	Khaje Jyoti Ashok	Patil
38)	Jadhav Smita Vishnu	Patil
39)	Shinde Ashwini Kamdar	Patil
40)	Sansale Purnali Ashok	Patil
41)	Sangale Purnam Nandhar	Patil
42)	Sangavashi Jyoti Subhash	Patil
43)	Bakshi Gauri Dilip	Patil
44)	Shetkar Kalpana Mohan	Patil
45)	Vandana Sujata Pandit	Patil
46)	Mhaske Mahesh Rajaram	Patil

Sl. No.	Name of the student	Original	Corrected
1)	Kuthe Kalpesh Rajendra	Patil	Patil
2)	Gonud Yogesh Pandit	Patil	Patil
3)	Grite Ankar Vithal	Patil	Patil
4)	Kulkarni Deepali Ajay	Patil	Patil
5)	Bhosale Sagar G.	Patil	Patil
6)	Sangale Rushikesh B.	Patil	Patil
7)	Shinde Shruuti Deepak	Patil	Patil
8)	Bairagi Vaishnavi D.	Patil	Patil
9)	Jogdhanu Rahul C.	Patil	Patil
10)	Aitade Vishal S.	Patil	Patil
11)	Shinde Nikita Anandhar	Patil	Patil
12)	Gavali Kamini Jugalkishor	Patil	Patil
13)	Jagtap Akshay Shubham	Patil	Patil
14)	Bhadange Darshan R.	Patil	Patil
15)	Walani Sanket Anil	Patil	Patil
16)	Shinde Rahul Sudam	Patil	Patil
17)	Patole Akshay P.	Patil	Patil
18)	Patole Smita D.	Patil	Patil
19)	Bodke Minakshi Sopan	Patil	Patil
20)	Pinjari Wasim Ayub	Patil	Patil
21)	Ashad Aruna Mahadu	Patil	Patil
22)	Dubay Nikhi Anandhar	Patil	Patil
23)	Changle Abhesh Lokesh	Patil	Patil
24)	Wankar Yogita Sushir	Patil	Patil
25)	Pawar Mahesh Babubhai	Patil	Patil
26)	Patole Pooja Sudam	Patil	Patil
27)	Wasima Bhajan Murali	Patil	Patil
28)	Prasad Anur Humad S.	Patil	Patil
29)	Devimut Priyanka F.	Patil	Patil
30)	More Prachi Suresh	Patil	Patil
31)	Lad Komal Devidas	Patil	Patil
32)	Sangar Sanket Prathap	Patil	Patil
33)	Revgeade Nilchi	Patil	Patil
34)	Jadhav Atikesh	Patil	Patil

T.Y. B.Sc. (Mathematics)

S/N	Name	Practical	Assignment
35	Gangwane Karishma S.	Gangwane	Gangwane
36	Shinde Ganeshkumar S.	Gangwane	Gangwane
37	Shinde Prasad B.	Shinde	Shinde
38	Patil Vibhav B.	Patil	Patil
39	Satpute Ravi Y.	Satpute	Satpute
40	Ashwanth Kishor Jagtap	Ashwanth	Ashwanth
41	Takate Vinayak V.	Takate	Takate

S/N	Name of the student	Practical	Assignment
1)	Wagh Shubhangi Sunil	Singh	Singh
2)	Waghe Pratiksha Bhausaheb	Patil	Patil
3)	Karnikar Jayshri Sampat	Patil	Patil
4)	Chavankar Pratibha Jagannath	Patil	Patil
5)	Sonawane Vaishali Bajirao	Sonawane	Sonawane
6)	Pawar Sonali Ramesh	Patil	Patil
7)	Bhavsarkar Sumita Vijay	Patil	Patil
8)	Guraj Sonali Dattatray	Patil	Patil
9)	Longre Vaibhav Nandlal	Patil	Patil
10)	Longre Tushar Sampat	Patil	Patil
11)	Sonawane Pratibha	Patil	Patil

Sr. No.	Name of students	Practical 1-2 (075)
1	Sonawane Vaishali Anilrao	Wanawant
2	ganjal Sonali Dattaraj	Shiradi
3	Chavanke pratibha Jaganath	Chavanke
4	Bhambhani smitika vijay	Shiradi
5	naravane Tejashree Madhav	Shiradi

Sr. No.	Name of the student	Assign ment 1	Assign ment 2
1	Shaware Ashwini Namdar	Shaware	
2	Saghi Ashwini - Prasad	Shiradi	
3	Ghate Sonali Anon	Shiradi	
4	Solekar Pooja R.	Polekar	
5	Arote Rutuja Bandu	P.P.R.	
6	shinde Smita Madhura	Shinde	
7	Sonawane Sonali	Shiradi	
8	Jadhav Shrawani Pradiprao	Shiradi	
9	Pawar Parvati Ganpat	Pawar	
10	Bhosale Parnali P.	Bhosale	
11	ugale Aarti madan	Angale	
12	Jadhav pooja Dhanaj	Jadhav	
13	Shirsat Ashwini samraj	Shirsat	
14	Tambe Dipali Vishnu	Tambe	
15	Dhali Ashwini uttam	Dhali	
16	Warangase sadhana G	Warangase	
17	Jadhav Daksha V	Jadhav	
18	Ganesh Kardile	Ganesh	
19	Ghatgekar Bhivraj	Ghatgekar	
20	ugale Kanchoo G	Ugale	
21	chille Pratibha m	Chille	
22	Shiradi Pratibha G	Shiradi	
23	Beshmukh Nithil Anil	Beshmukh	
24	Takate Santhak Shivaji	Takate	
25	Chogre Nithin Ashok	Chogre	
26	Golebal Pratik Bhaswan	Golebal	
28	Jadhav Shivam Sudev	Jadhav	
29	Chavanke Gayatri D	Chavanke	
30	Chavanke Manisha R	Chavanke	
31	Chavanke Tejashwini S	Chavanke	
32	Gurjal Usha Balakrishna	Gurjal	
33	Sonap Kanchoo Shrawi	Sonap	
34	Ashad Jayashri S	Ashad	

Sr. No.	Name of the student	Assignment I	Practise II
35)	Kadam Vilas S	Pradeep	
36)	Ghate Sumanth P.	Pradeep	
37)	Mehra Ajit	Pradeep	
Lok (38)	Sharma Korde	Pradeep	
39)	Vilas Madhukar Kunte	Pradeep	
40)	Sawant Vinod Balu	Pradeep	
41)	Bhat Sayan Ganay	Pradeep	
42)	Nerayane Krishna Dilip	Pradeep	
43)	Laya Shrawan Kamalakar	Pradeep	
44)	Khatke Pranjana Sampat	Pradeep	
45)	Sawant Vinod Balu	Pradeep	
46)	Bhisale Akshay	Pradeep	

Sr. No.	Name of the student	Practise I	Practise II	Practise III
1)	Salekar Pooja R.	Pradeep	Pradeep	Pradeep
2)	Sawant Ashwini N.	Pradeep	Pradeep	Pradeep
3)	Singh Ashutosh P.	Pradeep	Pradeep	Pradeep
4)	Bhisale Sunamit Anam	Pradeep	Pradeep	Pradeep
5)	Arate Rutuja Bandu	Pradeep	Pradeep	Pradeep
6)	Shinde Gopali Madhukar	Pradeep	Pradeep	Pradeep
7)	Sonawane Sonali	Pradeep	Pradeep	Pradeep
8)	Jadhav Shivaraj Madhukar	Pradeep	Pradeep	Pradeep
9)	Pawar Prayanka Ganpat	Pradeep	Pradeep	Pradeep
10)	Bhosale Poojali P.	Pradeep	Pradeep	Pradeep
11)	Ugate Anshu Manoj	Pradeep	Pradeep	Pradeep
12)	Jadhav Pooja Dhanraj	Pradeep	Pradeep	Pradeep
13)	Shirsat Ashwini Sampat	Pradeep	Pradeep	Pradeep
14)	Jadhav Daksha Varad	Pradeep	Pradeep	Pradeep
15)	Tambe Dipali Visha	Pradeep	Pradeep	Pradeep
16)	Wohli Ashwini Uttam	Pradeep	Pradeep	Pradeep
17)	Garash Madhvi	Pradeep	Pradeep	Pradeep
18)	Ghatge Pooja Raj	Pradeep	Pradeep	Pradeep
19)	Ugate Kancharan G.	Pradeep	Pradeep	Pradeep
20)	Khatke Anishka M.	Pradeep	Pradeep	Pradeep
21)	Shirsat Pratiksha	Pradeep	Pradeep	Pradeep
22)	Shirsat Pratiksha	Pradeep	Pradeep	Pradeep
23)	Deshmukh Nikhil A.	Pradeep	Pradeep	Pradeep
24)	Talate Santak Shrawan	Pradeep	Pradeep	Pradeep
25)	Shirsat Nikhil Ashu	Pradeep	Pradeep	Pradeep
26)	Golankar Pratiksha Bhaskar	Pradeep	Pradeep	Pradeep
27)	Jadhav Shivam Suresh	Pradeep	Pradeep	Pradeep
28)	Chavanke Gayatri D.	Pradeep	Pradeep	Pradeep
29)	Chavanke Manisha H.	Pradeep	Pradeep	Pradeep
30)	Chavanke Tejashwini	Pradeep	Pradeep	Pradeep
31)	Ashad Jayashri S.	Pradeep	Pradeep	Pradeep
32)	Gurudatta Balakrishna	Pradeep	Pradeep	Pradeep
33)	Sinap Kancharan S.	Pradeep	Pradeep	Pradeep
34)	Kadam Vilas S.	Pradeep	Pradeep	Pradeep

Sr. No.	Name of the Student	Practise - I	Practise - II	Practise - III
35)	Ghose Saumabh P.	<u>Ghose</u>	<u>Ghose</u>	<u>Ghose</u>
36)	Mehra Ajit	<u>Mehra</u>	<u>Mehra</u>	<u>Mehra</u>
37)	Shorayya Konde	<u>Shorayya</u>	<u>Shorayya</u>	<u>Shorayya</u>
38)	Vilas Kuncle	<u>Vilas</u>	<u>Vilas</u>	<u>Vilas</u>
39)	Sawade Vinod Balu	<u>Sawade</u>	<u>Sawade</u>	<u>Sawade</u>
40)	Shri Sayali Sanjay	<u>Shri</u>	<u>Sayali</u>	<u>Sanjay</u>
41)	Neelgauri Varsha Dilip	<u>Neelgauri</u>	<u>Varsha</u>	<u>Dilip</u>
42)	Laya Shivan Kamalakar	<u>Laya</u>	<u>Shivan</u>	<u>Kamalakar</u>
43)	Gadakh Sagar Babasaheb	<u>Gadakh</u>	<u>Sagar</u>	<u>Babasaheb</u>
44)	Omkar Shivaji Ahad	-	-	-
45)	Akhil M. Ingle	<u>Akhil</u>	<u>M.</u>	<u>Ingle</u>
46)	Jhagumal Singh	<u>Jhagumal</u>	<u>Singh</u>	<u>Jhagumal</u>
47)	Khade Saumabh S.	<u>Khade</u>	<u>Saumabh</u>	<u>S.</u>
48)	Gadakh Hrushikesh P.	<u>Gadakh</u>	<u>Hrushikesh</u>	<u>P.</u>
49)	Khadke Prinjankar Sanna	<u>Khadke</u>	<u>Prinjankar</u>	<u>Sanna</u>
50)	Ahad Omkar Shivaji	<u>Ahad</u>	<u>Omkar</u>	<u>Shivaji</u>
51)	Sawade Vinod Balu	<u>Sawade</u>	<u>Vinod</u>	<u>Balu</u>
52)	Patole Anshay	<u>Patole</u>	<u>Anshay</u>	<u>Patole</u>

Sr. No.	Name of the Student	Assignment I	Assignment II
1)	More Rishi Suresh	<u>More</u>	
2)	Lad Karnal Devidas	<u>Lad</u>	
3)	Gangawane Karishma S	<u>Gangawane</u>	
4)	Kuthe Pankaj Kalan	<u>Kuthe</u>	
5)	Birkud Vishal Santosh	<u>Birkud</u>	
6)	Wakunj Sanket Anil	<u>Wakunj</u>	
7)	Waxar Yogita Sudhir	<u>Waxar</u>	
8)	Dubey Nidhi T.	<u>Dubey</u>	
9)	Bairagi Vaishnav D.	<u>Bairagi</u>	
10)	Shinde Shrutika D.	<u>Shinde</u>	
11)	Gawal Karim J.	<u>Gawal</u>	
12)	Shinde Nikita A	<u>Shinde</u>	
13)	Deshmukh Prinjankar	<u>Deshmukh</u>	
14)	Angale Rushikesh	<u>Angale</u>	
15)	Bangar Tushar S	<u>Bangar</u>	
16)	Prasad Ankit Kumar S	<u>Prasad</u>	
17)	Pinjari Wasim Ayub	<u>Pinjari</u>	
18)	Dalvi Vaibhav B.	<u>Dalvi</u>	
19)	Shinde Prasad B.	<u>Shinde</u>	
20)	Jadhav Aniket D	<u>Jadhav</u>	
21)	Shinde Rahul S	<u>Shinde</u>	
22)	Gawal Yogesh P.	<u>Gawal</u>	
23)	Boake Minakshi Sopan	<u>Boake</u>	
24)	Ahad Aruna Mahadev	<u>Ahad</u>	
25)	Patole Smita J	<u>Patole</u>	
26)	Patole Pooja S	<u>Patole</u>	
27)	Kalkate Vinayak V.	<u>Kalkate</u>	
28)	Sanap Sanket P.	<u>Sanap</u>	
29)	Dishwanji Rohidas Jyoti	<u>Dishwanji</u>	
30)	Shinde Ganesh	<u>Shinde</u>	
31)	Kulkarni Deepali A.	<u>Kulkarni</u>	
32)	Bhosale Sagar G.	<u>Bhosale</u>	

Madhava - Certificates

Sl. No.	Name	Receiver's Sign
1)	Bharaskar Smita V.	<u>Bharaskar</u>
2)	Pawar Sonali Praeshab	<u>Pawar</u>
3)	Grandale Praashant B.	<u>Grandale</u>
4)	Konare Vaibhav N.	<u>Konare</u>
5)	Gurjal Sonali D.	<u>Gurjal</u>
6)	Bhambhani Smita V.	<u>Bhambhani</u>
7)	Gurule Jyashree Bhivaji	<u>Gurule</u>
8)	Akhode Rohini Govind	<u>Akhode</u>
9)	Chavanke Pallavi Pandurang	<u>Chavanke</u>
10)	Dhindale Shital Sitaram	<u>Dhindale</u>
11)	Palve Tejashree Ramdas	<u>Palve</u>
12)	Zade Pradnya Ravindra	<u>Zade</u>
13)	Songale Nisha Nivrutti	<u>Songale</u>
14)	Ghule Vaishali Dattu	<u>Ghule</u>

15) - ~~Blank~~

Sr No	Name	Test I	
		Marks	Sign
1	Sarap Siddhika N.	10	<u>Done</u>
2	Dangle kavari D.	6	<u>Done</u>
3	Kurhade kajal R.	9	<u>Done</u>
4	Sonawane Pranali Ashok	6	<u>Done</u>
5	Sangle Purnima Nubhai	0	<u>Done</u>

Sl. No.	Name of Student	Assignment I	Assignment II	Journal Certified
1	Nathe Rutuja Dnyaneshwar	Nathe	Nathe	Nathe
2	Kshirsagar Varshamantur	Varsham	Varsham	Varsham
3	Kate Sidahi Vijay	@v.kate	GV.kate	GV.kate
4	Paymode Vedika Anant	Paymode	Paymode	Paymode
5	Belokar Anant Mangal	Belokar	Belokar	Belokar
6	Chavanke Pallavi Pandurang	Chavanke	Chavanke	Chavanke
7	Dhindale Shital Sitaram	Dhindale	Dhindale	Dhindale
8	Daware Tejaswini Anant	Daware	Daware	Daware
9	Godakh Anuja Pandurang	Godakh	Godakh	Godakh
10	Jadhav Sachal Bhausaheb	Jadhav	Jadhav	Jadhav
11	Roshani Prakash Bhole	Roshani	Roshani	Roshani
12	Gunsal Anjali Chaskar	Gunsal	Gunsal	Gunsal
13	Gurule Jayashree Bhivaji	Gurule	Gurule	Gurule
14	Akshude Rahini Govind	Akshude	Akshude	Akshude
15	Bhosale Jyoti Bapu	Bhosale	Bhosale	Bhosale
16	Geleskar Kishor Ranganath	Geleskar	Geleskar	Geleskar
17	Nathe Rupali Anant	Nathe	Nathe	Nathe
18	Mhaske Manisha Navnath	Mhaske	Mhaske	Mhaske
19	Daware Pooja Chandra	Daware	Daware	Daware
20	Jadhav Sankalp Eknath	Jadhav	Jadhav	Jadhav
21	Dattaraj Shantnu Sanjay	Dattaraj	Dattaraj	Dattaraj
21	Dangle Pranjal Dnyaneshwar	Dangle	Dangle	Dangle
22	Gurjal Pooja Santosh	Gurjal	Gurjal	Gurjal
23	Sangale Nisha Nitin	Sangale	Sangale	Sangale
24	Bhosale Jyoti Bapu	Bhosale	Bhosale	Bhosale
25	Hinge Rupali Bebon	Hinge	Hinge	Hinge
26	Kadur Pooja Bantish	Kadur	Kadur	Kadur
27	Zade Pradnya Ravindra	Zade	Zade	Zade
28	Daware Manthari D.	Daware	Daware	Daware
29	Chaudhari Manoj A.	Chaudhari	Chaudhari	Chaudhari
30	Patil	Patil	Patil	Patil
31	Gunde Suvrasini	Gunde	Gunde	Gunde
32	Karpe Asha Kasmir	Karpe	Karpe	Karpe

Sl. No.	Name	Assy 1 & 2	Assignment 3 & 4	Test	Final certified
93)	Wagh Dipali Sunil	Wagh	Wagh	Wagh	Wagh
94)	Shinde Anita Dhanraj	Shinde	Shinde	Shinde	Shinde
95)	Shinde Amol Jyotirao	Shinde	Shinde	Shinde	Shinde
96)	Wagh Mayu M.	Wagh	Wagh	Wagh	Wagh
97)	Gore Anshay M.	Gore	Gore	Gore	Gore
98)	Sonawane Monali S.	Sonawane	Sonawane	Sonawane	Sonawane
99)	Sangle Maadhuri V.	Sangle	Sangle	Sangle	Sangle
100)	Gandhake Mahesh S.	Gandhake	Gandhake	Gandhake	Gandhake
101)	Binnar Bhagyashri N.	Binnar	Binnar	Binnar	Binnar
102)	Patil Sanku S.	Patil	Patil	Patil	Patil
103)	Korewar Anoushab S.	Korewar	Korewar	Korewar	Korewar
104)	Ghule Vaishali Bhatu	Ghule	Ghule	Ghule	Ghule

Sl. No.	Name	Assy 1 & 2	Assignment 3 & 4	Test	Final certified
1	Sangale Nisha Shivakshi	Sangale	Sangale	✓	Sangale
2	Shinde Shital Sitaram	Shinde	Shinde	✓	Shinde
3)	Pekhade Rohini Govind	Pekhade	Pekhade	✓	Pekhade
4.	Paygade Vedika Sunil	Paygade	Paygade	✓	Paygade
5	Dixware Pooja Chandrabhan	Dixware	Dixware	✓	Dixware
6	Gadakh Anuja Pandurang	Gadakh	Gadakh	✓	Gadakh
7.	Faware Tejaswini Eknath	Faware	Faware	✓	Faware
8.	Dewara Madhuri R.	Dewara	Dewara	✓	Dewara
9	Pashani Praveesh Burde	Pashani	Pashani	✓	Pashani
10.	Gurjal Anjali Bhushara	Gurjal	Gurjal	✓	Gurjal
11.	Chavanke Pallavi Pandurang	Chavanke	Chavanke	✓	Chavanke
12)	Gurjal Pooja Santosh	Gurjal	Gurjal	✓	Gurjal
13)	Nathe Rudraji Dnyaneshwar	Nathe	Nathe	✓	Nathe
14)	Kale Siddhi Vijay	Kale	Kale	✓	Kale
15)	Gurule Jayashree Bhivaji	Gurule	Gurule	✓	Gurule
16)	Anant M. Belekut	Anant	Anant	✓	Anant
18)	Zade Pradya R.	Zade	Zade	✓	Zade
19)	Sonawane Monali S.	Sonawane	Sonawane	✓	Sonawane
19)	Kshirsagar Varsha Manohar	Kshirsagar	Kshirsagar	✓	Kshirsagar
20)	Nathe Rupali R.	Nathe	Nathe	✓	Nathe
21	Dangle Pranjali D.	Dangle	Dangle	✓	Dangle
22)	Tadhar Sachal B.	Tadhar	Tadhar	✓	Tadhar
23)	Gore Akshay M.	Gore	Gore	✓	Gore
24)	Patil Sanku S.	Patil	Patil	✓	Patil
25)	Jadhav Sankalp E.	Jadhav	Jadhav	✓	Jadhav
26)	Ghule Vaishali Bhatu	Ghule	Ghule	✓	Ghule
27	Mhaske Manisha Navnath	Mhaske	Mhaske	✓	Mhaske
28)	Hinge Rupali Baban	Hinge	Hinge	✓	Hinge
29)	Kadav Pooja Satish	Kadav	Kadav	✓	Kadav
30)	Bhosale Jyoti Babu	Bhosale	Bhosale	✓	Bhosale
31)	Palve Tejashree R.	Palve	Palve	✓	Palve
32)	Sangle Maadhuri V.	Sangle	Sangle	✓	Sangle
33)	Grodeson Kiran R.	Grodeson	Grodeson	✓	Grodeson

Sr.No	Name	Assignment 1 & 2	Assign 3 & 4	Test	Journal Certified
34	Wagh Mayya M.			✓	Wagh
35	Wagh Dipali Sunil			✓	Wagh
36	Godade Suma P.			✓	Godade
37	Gandhake Maheshas.				Shinde
38	Shinde Pinal Anam				Godade
39	Dabnye Shantti Sanyal			✓	Shinde
40	Blaner Bhagyashri Nimshi			✓	Shinde
41	Kaspe Astha Kamnath				Shinde
42	Chudhari Shanubaj Arun				Shinde
43	Kaspe Bhavshah E.				Shinde
44	Bande Roshani			✓	Shinde
45	Shelar Anita			✓	Shinde

Sr.No	Name	Sign
1	Sangale Savita Khandy	Shinde
2	Tras Pratiksha Dilip	Shinde
3	Ugale Rohini Gorakhanath	Shinde
4	Jadhav Swati Dushorath	Shinde
5	Gunale Premana kacheshwar	Shinde
6	Satpute Sheeya Vilas	Shinde
7	Sanap Pratiksha Narayan.	Shinde
8	Bawe Kajani Idrao	Shinde
9	Kedare Shubhangi Balasahab	Shinde
10	Godage Rupali Kashinath	Shinde
11	Kate Parvati Dinkare	Shinde
12	Shilone Ashwini Subhtrap	Shinde
13	Kadale Rani Rajendra	Shinde
14	Gunale Shubhangi Khushal	Shinde
15	Sahane Poole Bhagat	Shinde
16	Andhare Yogita Sukhdev	Shinde
17	Wairungase Nikita Tukaram	Shinde
18	Singh Soni Ramakant	Shinde
19	Shinde Ashwini Eknath	Shinde
20	Ajage Shradha Balu	Shinde
21	Ugale Neha Bhavshah	Shinde
22	Buchkul Gaytri Navnath	Shinde
23	Kuthe Uswala Shivaji	Shinde
24	Satpute Aruna Navnath	Shinde
25	Sanap Savitri Manali	Shinde
26	Ugale Keshav Dattatraya	Shinde
27	Shinde Gayatri Vilas	Shinde
28	Sanap Dipali Balakrishna	Shinde
29	Sanap Nikita Prondiram	Shinde
30	Sahane Priyanka Shinde	Shinde
31	Godkar Anjalka Nana	Shinde
32	Chughan Bhaskri Shivcharan	Shinde
33	Waje Gayatri Parashram	Shinde

S.N.No	Name	Sign
34	Gupta Shweta Hazendra	<u>Shweta</u>
35	Andhale Sonali Bharat	<u>Sonali</u>
36	Ashad Katal Atmaram	<u>Ashad</u>
37	Gawali Rutika Vijay	<u>Rutika</u>
38	Kurhe Pritam Balasahab	<u>Pritam</u>
39	Kurhe Shital Subhash	<u>Shital</u>
40	Nalwade Sham Khander	<u>Sham</u>
41	Patwar Satish Sudam	<u>Satish</u>
42	Shewkar Vaishnavi B	<u>Vaishnavi</u>
43	Mhaske Mayuri Sitaram	<u>Mayuri</u>
44	Somnare Vaishali Bhagwan	<u>Somnare</u>
45	Shalke Shital Shivaji	<u>Shalke</u>
46	Shinde Gayatri Pandurang	<u>Gayatri</u>
47	Jadhav Sonali Ratnakar	<u>Sonali</u>
48	Jadhav Tejal Parashram	<u>Tejal</u>
49	Pansare Pallavi Sanjay	<u>Pallavi</u>
50	Kedole Prajakta Vilas	<u>Prajakta</u>
51	Singh Dipati Narendras	<u>Dipati</u>
52	Shade Aditi Nagnath	<u>Aditi</u>
53	Ugade Funom Ramchandra	<u>Funom</u>
54	Shinde Sonali Shankar	<u>Sonali</u>
55	Kapse Sulata Dewdas	<u>Sulata</u>
56	PARADHI MAYA YUVRAJ	<u>Maya</u>
57	Vasude Raahni Vikas	<u>Raahni</u>
58	Yelmame Kalyani Rameshwar	<u>Kalyani</u>
59	Satge Sonali Shankar	<u>Sonali</u>
60	Phapale Rupali Madhukar	<u>Rupali</u>
61	Patwar Madhavi Ashok	<u>Madhavi</u>
62	Waje Harshada Gopal	<u>Harshada</u>
63	Pogis Sonali Balasaram	<u>Sonali</u>
64	Ekhane Shweta Balasahab	<u>Shweta</u>
65	Pansare Dipali Vijay	<u>Dipali</u>
66	Kokate Ujjwal Vikram	<u>Ujjwal</u>
67	Reugade Rohini Krushna	<u>Rohini</u>

S.N.No	Name	Sign
68	Kokate Jyoti Sanjay	<u>Jyoti</u>
69	Nonnaware Akshay Anil	<u>Akshay</u>
70	Sanap Souabh Laxman	<u>Souabh</u>
71	Gosade Muldip Pandhaseenath	<u>Muldip</u>
72	Dewkar Abhishek Balasahab	<u>Abhishek</u>
73	Deshmukh Kamal Prabhakar	<u>Kamal</u>
74	Korale Rutika Radhakrishnan	<u>Rutika</u>
75	Jadhav Mayuri Vikas	<u>Mayuri</u>
76	Binnor Sonal Popat	<u>Sonal</u>
77	Pranjapati Kiron Hanuman	<u>Kiron</u>
78	Bhore Nishantha Santosh	<u>Nishantha</u>
79	Durbare Ashwini Gorakh	<u>Ashwini</u>
80	Gaikwad Akshada Chandra	<u>Akshada</u>
81	Danekar Rutuja Somnath	<u>Rutuja</u>
82	Sandwane Pooja Vishwanath	<u>Pooja</u>
83	Gangwane Shubham Sanjay	<u>Shubham</u>
84	Khatale Shradha Dewdas	<u>Shradha</u>
85	Andhale Kamal Pandurang	<u>Kamal</u>
86	Pranjapati Anmol Hanuman	<u>Anmol</u>
87	Jadhav Jayesh Jnanendra	<u>Jayesh</u>
88	Baijagi Shaktant Sanjaydas	<u>Shaktant</u>

Sr.No	Name	class -Sign	Received Sign
1	Ganap Siddhika Niranjan	T.Y.B.Sc	<u>BS</u>
2	Nathe Rutuja Dnyaneshwar	S.Y.B.Sc	<u>Nathe</u>
3	Kale Siddhi Vijay	S.Y.B.Sc	<u>Kale</u>
4	Jadhav Sheetal Chhayaheb	S.Y.B.Sc.	<u>Jadhav</u>
5	Kshirsagar Varsha Martand	S.Y.B.Sc	<u>Ksh</u>
6	Golesar kirti Ranganath	S.Y.B.Sc.	<u>Golesar</u>
7	Paymade Vedika Sunil	S.Y.B.Sc.	<u>Paymade</u>
8	Binnar Bhagyshri Nivrutti	S.Y.B.Sc	<u>Binnar</u>
9	Dausare Madhuri Rajaram	S.Y.B.Sc	<u>Dausare</u>
10	Dausare Tejaswini Eknath	S.Y.B.Sc	<u>Dausare</u>
11	Sandwane Parvati Ashok	T.Y.B.Sc	<u>Sandwane</u>
12	Kurhade Kajal Ramesh	T.Y.B.Sc	<u>Kurhade</u>
13	Andhale Komal Parulnaray	F.Y.B.Sc.	<u>Andhale</u>
14	PARADHI MAYA YUVRAJ	F.Y.B.Sc	<u>Paradhi</u>
15	Bhalerao Ashwini Sachdevras	F.Y.B.Sc	<u>Bhalerao</u>
16	Pansare Dipali Vijay	F.Y.B.Sc.	<u>Pansare</u>
17	Godage Rupali Kashinath	F.Y.B.Sc	<u>Godage</u>
18	Shelke Shital Shivaji	F.Y.B.Sc	<u>Shelke</u>
19	Mhashe Mayuri Sraavan	F.Y.B.Sc	<u>Mhashe</u>
20	Gurule Prerana Kacheshwar	F.Y.B.Sc	<u>Gurule</u>
21	Sherkar Vaishnavi B.	F.Y.B.Sc	<u>Sherkar</u>
22	Pansare Pallavi Sanjay	F.Y.B.Sc	<u>Pansare</u>
23	Khade Aditi Navnath	F.Y.B.Sc	<u>Khade</u>
24	Jadhav Tejal Parashram	F.Y.B.Sc	<u>Jadhav</u>
25	Kedare Shubhangi Goolasahab	F.Y.B.Sc	<u>Kedare</u>
26	Kadale Rani Rajendra	F.Y.B.Sc	<u>Kadale</u>
27	Gurule Shubhangi Khushaj	F.Y.B.Sc	<u>Gurule</u>
28	Ugale Neha Bhausaheb	F.Y.B.Sc	<u>Ugale</u>
29	Ugale Punam Ramchandra	F.Y.B.Sc	<u>Ugale</u>
30	Phadpate Rupali Pradhnakar	F.Y.B.Sc.	<u>Phadpate</u>
31	Satpute Sheeya Vilas	F.Y.B.Sc	<u>Satpute</u>
32	Jadhav Swati Dusharabh	F.Y.B.Sc	<u>Jadhav</u>
33	Jondhale Sonali Retnakar	F.Y.B.Sc	<u>Jondhale</u>

Sr No	Name	Sign
34	Kapser Sujata Devidas	Kapser
35	Dhol Ashwini uttam	Dhol
36	Jadhav Daksha Vasant	Dak

2019-20
T.Y.-B.Sc.

No.	Name	RA 7 Test 1 (out of 20)
1	Shinde Hemant	06
2	Chavanha Pallavi	09
3	Daware Madhuri	05
4	Bhasale Jyoti	09
5	Dhindale Shital	12
6	Garwe Jayashri	09
7	Akhade Rohini	08
8	Daware Puja	09
9	Gadakh Anuja	08
10	Dangle Pranjal	10
11	Sonawane Manali	07
12	Jadhav Snehal	10
13	Mathe Rutuja	07
14	Kshirsagar Varsha	08
15	Binnar Bhagyshri	06
16	Karpe Asha	04
17	Sukate Dipali	14
18	Londhe Sonali	13
19		

Mathematics (Calculus-I)

No.	Name	Ass. 1	Ass. 2
1	Satpute Sheerya Vilas	15	10
2	Godage Rupali kushinath	17	10
3	Shevkar vaishnavi Babasaheb	12	09
4	Shelke Shital Shivaji	11	09
5	Jadhav Swati Dashaheer	11	09
6	Gurule Shubhangi Khushal	09	08
7	Mhaske Mayuri Srinivari	07	08
8	Andhale Komal Panduranga	07	08
9	Gurule Prerana Kacheshwar	06	07
10	Kadole Poni Rajendra	17	10
11	Bore Kalgani Kiran	15	10
12	Gupta Shweta Harendra	04	07
13	Pansare Dipali Vijay	13	09
14	Jadhav Tejal Parashram	15	10
15	Chalerao Ashwini Sahebrao	09	08
16	Raut Anita Dashrath	16	10
17	Pawar Satish Sudam	08	08
18	Jadhav Jayesh Janardan	11	09
19	PARADHI MAYA YUVRAT	14	09
20	Ugale Ronini Gopakchand	06	07
21	Kurhe Parham Alasaheb	11	09
22	Buchkal Gaytri Navnath	10	08
23	Ajage Shraddha Balu	10	08
24	Sangale Sarita Khondy	08	08
25	Nikam Sonali Machhindra	11	09
26	Shinde Gayatri Pandurang	14	09
27	Pansare Pallavi Sanjay	16	10
28	Gaikwad Akshada Chandan	06	07
29	Danekar Rutuja Somnath	07	08
30	Ugale Puram Ramchandra	08	08
31	Ugale Neha Bhausaheb	06	07
32	Shimete Shital Uttam	07	08
33	Phapate Rupali madhuran	08	08
34	Amthale Sonali Bharati	07	08

12-26-10
11-14-09
07-10-08
01-06-07

25)	Juho Ahiraji	<u>08</u>	08	
26)	Waje Hoshda Gopal	<u>08</u>	08	
27)	Pratap Amal	04	07	→ 06
28)	Nalwade Snyam	04	07	→ 06
29)	Thakur Kiran	08	08	→ 07
30)	Waje Gazan Parshram	08	08	→ 07
31)	Kurke Shri Subhash	06	07	→ 06
32)	Ugale Karan Sanjay	16	10	→ 09
33)	Garade Kuldip Pandharinath	12	09	→ 08

2019-20
F.Y.B.Sc.
Mathematics

Sr.No	Name	Journal (Certified)	Assignment Paper II	Assignment PI
1)	Chavanke Akanksha Pandurang	Am	Am	Am
2)	Daware Sneha Sudam	Frnsa	Frnsa	Frnsa
3)	Ankude Aarti Datta	Abshule		
4)	Mushwaha Maithu Ajit	Mudhu		
5)	Galande Vidya Dilip	Galande	Galande	Galande
6)	Boshade Ajay Shorad	AJ	AJ	AJ
7)	Ahnale Sanket Sunil	sankhale		
8)	Gadakh Heehya Madhukar	gadhakh	gadhakh	gadhakh
9)	Gaital Poonam Madhav	p.m.gaital	p.m.gaital	p.m.gaital
10)	Sonawane Anil Bajirao	anjali	anjali	anjali
11)	Anap Tejasvi Dattatray	tejasvi	tejasvi	tejasvi
12)	Gade Varun Vaman	Gade	Gade	Gade
13)	Ghegadmal Rohan Sunil	Rohan		
14)	Agale Shubham Pandurang	agale		
15)	Singh Nitesh Umendra	Nitesh	Nitesh	Nitesh
16)	Gadakh Harshikesh Sudhakar	Gadakh	Gadakh	Gadakh
17)	Gurav Aniket Subhash	Gurav		
18)	Patwar Priyanka Bhausaheb	Patwar		Patwar
19)	Ghumare Krishna Dattu	ghumare		
20)	Galande Snehal Shivaji	Galande	Galande	Galande
21)	Wajjari Vaishnavi Nandasaheb	Wajjari		Wajjari
22)	Gadhave Deepali Bhanudas	Gadhave		Gadhave
23)	Shinkar Seema Kaitas	Shinkar	Shinkar	Shinkar
24)	Wagh Sonali Shiraji	Swagha	Swagha	Swagha
25)	Gujarathi Kheshi Vitthal	Gujarathi	Gujarathi	Gujarathi
26)	Power Sneha Shonkar	Power	Power	Power
27)	Nimase Jyotna Balaasaheb	Nimase	Nimase	Nimase
28)	Suhane Kantihee Bhausaheb	Suhane	Suhane	Suhane
29)	Shirset Shital Papat	Shirset	Shirset	Shirset
30)	Gyale Pooja Dinkar	Gyale	Gyale	Gyale
31)	Londge Priti Manohar	Londge	Londge	Londge
32)	Kotwal Sarthaki Namdeo	Kotwal	Kotwal	Kotwal

Sr. No.	Name of student	Journal certified	Assignment P II	Assi P I
32	Mokal Annasab Balasahab	Mokal	Annasab	Mokal
33	Gurule Ashwini Rajinarao	Gurule	Ashwini	Gurule
34	Jagtap Vaishnavi Lakhanu	Jagtap	Vaishnavi	Jagtap
35	Buchkul Tejshree Prayantev	Buchkul	Tejshree	Buchkul
36	Jadhav Sangita Namdev	Jadhav	Sangita	Jadhav
37	Shinde Shubhangi Sanjay	Shinde	Shubhangi	Shinde
38	Zangare Prachi Manesh	Zangare	Prachi	Zangare
39	Asalek Vaishali Balu	Asalek	Vaishali	Asalek
40	Dawade Purnima Shivaji	Dawade	Purnima	Dawade
41	Khonde Tanuja Sudev	Khonde	Tanuja	Khonde
42	Kador Shital Jagan	Kador	Shital	Kador
43	Shelar Swati Vilas	Shelar	Swati	Shelar
44	Nimbalkar Shubhamali Sunil	Nimbalkar	Shubhamali	Nimbalkar
45	Dhobare Rutuja Ravindra	Dhobare	Rutuja	Dhobare
46	Gosavi Pradnya Ashokpuri	Gosavi	Pradnya	Gosavi
47	Kale Rani Ashok	Kale	Rani	Kale
48	Bodake Vaishali Sopan	Bodake	Vaishali	Bodake
49	Dhoble Shivprasad Suresh	Dhoble	Shivprasad	Dhoble
50	Binnar Namdeo Ganraj	Binnar	Namdeo	Binnar
51	Asalek Surekha Chandra	Asalek	Surekha	Asalek
52	Jadhav Tuskar Bhagwan	Jadhav	Tuskar	Jadhav
53	Shinde Mangal Babasaheb	Shinde	Mangal	Shinde
54	Kolwad Nishant Mihir	Kolwad	Nishant	Kolwad
55	Mokal Dishaant Pradip	Mokal	Dishaant	Mokal
56	Buchkul Vasika Vilas	Buchkul	Vasika	Buchkul
57	Chavanketkaranya Jagannath	Chavanketkar	Jagannath	Chavanketkar
58	Madhale Vikram Sanjay	Madhale	Vikram	Madhale
59	Chaudhari Trisha Vasudev	Chaudhari	Trisha	Chaudhari
60	DESHMUKH POOJA	DESHMUKH	POOJA	DESHMUKH
61	Binnar Varsha Babasaheb	Binnar	Varsha	Binnar
62	Shinde Neha Sudhakar	Shinde	Neha	Shinde
63	Kandekar Tanisha Umajanti	Kandekar	Tanisha	Kandekar
64	Jadhav Sakshi Ambadas	Jadhav	Sakshi	Jadhav
65	Kande Sagar Vilas	Kande	Sagar	Kande

Sr. No.	Name of student	Journal certified	Assignment P II	Assi P I
66	Dhargade Deepak Appasaheb	Deepak		
67	Khankar Sakshi Ashok	Khankar		
68	Ugale Seema Dattatray	Ugale	Seema	Ugale
69	Satpute Aashi Sunil	Satpute	Aashi	Satpute
70	Mali Kareri Appasaheb	Mali	Kareri	Mali
71	Kundale Pratik Babarvhan	Kundale	Pratik	Kundale
72	Mhaske Sanjay Somnath	Mhaske	Sanjay	Mhaske
73	Kshirsagar Tuskar Bhikaji	Kshirsagar	Tuskar	Kshirsagar
74	Jadhav Tuskar Bhagwan	Jadhav	Tuskar	Jadhav
75	Genamane Santosh Bhaskar	Genamane	Santosh	Genamane
76	Ranade Pratik Vivek	Ranade	Pratik	Ranade
77	Thak Nikita Sandip	Thak	Nikita	Thak
78	Londhe Shweta Anil	Londhe	Shweta	Londhe
79	Thorat Shubhangi Rajaram	Thorat	Shubhangi	Thorat
80	Sanap Priyanka Fakira	Sanap	Priyanka	Sanap
81	Tombe Swati Sudeo	Tombe	Swati	Tombe
82	Sanap Priyanka Nasta	Sanap	Priyanka	Sanap
83	Pagar Dipali Balbharub	Pagar	Dipali	Pagar
84	Pagar Sneha Parasaram	Pagar	Sneha	Pagar
85	Gatande Vidya Dhiraj	Gatande	Vidya	Gatande
86	Jagtap			
87	Ugale Seema Dattatray	Ugale	Seema	Ugale
88	Satpute Aashi Sunil	Satpute	Aashi	Satpute
89	Sanap Nikita Shivaji	Sanap	Nikita	Sanap
90	Mapari Rashmi Arun	Mapari	Rashmi	Mapari
91	Shinde Snehal Mandu	Shinde	Snehal	Shinde
92	Shirole Urmila Vitthal	Shirole	Urmila	Shirole
93	Kansare Lipika Balasaheb	Kansare	Lipika	Kansare

Sr. No.	Name	Paper 2	Paper 3
1	Godage Rupali Kashinath	Shelke	Shelke
2	Shelke Shital Shingji	Shelke	Shelke
3	Danekar Rutuja Somnath	Kenekar	
4	Gurule Shubhangi Khushal	Gurule	Gurule
5	Kadale Pooji Rajendra	Patil	Patil
6	Borra Kalyani Kiran	Kalyan	Kalyan
7	Shewkar Vaishnavi Babasaheb	Shewkar	Shewkar
8	Raut Anita Dashrath	B.Raut	B.Raut
9	Mikam Sonali Manohar	Mikam	
10	Gurule Prerana Kacheshwar	Gurule	Gurule
11	FARAZI MEERA YUVRAJ	Farazi	Farazi
12	Satpute Sheena Vilas	Satpute	Satpute
13	Jadhav Swati Dashrath	Jadhav	Jadhav
14	Golkwad Akshada Chandrak	Akshada	Akshada
15	Bhalerao Ashwini Sahebrao	Bhalerao	Bhalerao
16	Ugale Neha Shousabheb	Ugale	Ugale
17	Ajage Shraddha Balu	Ajage	Ajage
18	Buchkal Gaytri Navnath	Buchkal	Buchkal
19	Kunhe Poojam Balasaheb	Kunhe	Kunhe
20	Gupta Shweta Harindra	Shweta	Shweta
21	Ugale Rohini Manohar	Ugale	Ugale
22	Phapale Rupali Madhukar	Phapale	Phapale
23	Mhaske Mayuri Shrawan	Mhaske	Mhaske
24	Pansare Pallavi Sanjay	Pansare	Pansare
25	Jadhav Tejal Parashram	Jadhav	Jadhav
26	Pansare Dipali Vijay	Pansare	Pansare
27	Shinde Swati Uttam	Shinde	Shinde
28	Kojar Hreshtha Gopal	Kojar	Kojar
29	Jadhav Jayesh Tanardan	Jadhav	Jadhav

Sr. No	Name	Sign	Date
1	Yadav surekha Harindar	Yadav	21/02/22
2	Derte Shital Shrikant	Derte	
3	Rajguru Kirti Khondras	Rajguru	21/02/22
4	Bhalesao Rutuja Someshwar	Bhalesao	21/02/22
5	Shinde mayuri vijay	Shinde	21/02/22
6	Khambae punam Sambhoji	Khambae	01/02/22
7	Kalokar Vaishali Rajendra	Kalokar	21-02-22
8	Tambe Devidas Kakasaheb	Tambe	22-02-22
9	Sangle yogita sukdev	Sangle	22-2-22
10	Saimuthe sakshi Ananda	Saimuthe	22-2-22
11	Ugale Aditya Anil	Ugale	22-2-22

S.Y. B.Sc. (SEM 2) 2021-22
Journal checking.

Sr. No	Name	sign	Date
1	Bhavad Pratik Sempal	<u>Pratik</u>	21/11/22
2	Kadav vijaykumar shivananesh	<u>Vijay</u>	21/11/22
	single kamal Subhash	<u>Kamal</u>	21-11-22
4	Diange Pallavi Jayaneshwar	<u>Pallavi</u>	21/11/22
5	Ingale Shrutti Manoj	<u>Shrutti</u>	21-11-22

F.Y. B.Sc. 2022-2023. (Exam form check)

Sr. No	Name	sign	Date
1	Duware Sidhesh Tukaram	<u>Sidhesh</u>	18/11/2022
2	Gosavi Hrushikesh Narayan	<u>Hrushikesh</u>	18-11-2022
3	Pote Pranav Dinkar	<u>Pote</u>	18-11-2022
4	Ugale Kunal Keshav	<u>K.K. Ugale</u>	18-11-2022
5	Ugale Aditya Sampath	<u>Aditya</u>	18-11-2022
6	Murkute Samadhan Ramdas	<u>Murkute</u>	18-11-2022
7	Patil Sidhesh Pravin	<u>Patil</u>	18-11-2022
8	Kawate Karan Kisan	<u>Kawate</u>	18-11-2022
9	Shinde Om Balu	<u>Shinde</u>	18-11-2022
10	Mhasike Pratik Suresh	<u>Pratik</u>	18-11-2022
11	Mahesh Nandkumar Ugale	<u>M. Ugale</u>	18-11-2022
12	Rushikesh Babasaheb Bajare	<u>Rushikesh</u>	18-11-22
13	Bedekar Khushi Vijay	<u>Khushi</u>	19-11-22
14	Borhade Gayatri Chandrabhan	<u>Borhade</u>	19-11-22
15	Maveji Subhash Jate	<u>Maveji</u>	19-11-22
16	Pagare Sakshi Yogesh	<u>P. Pagare</u>	19-11-22
17	Abhishek Anaji Adhav	<u>Abhishek</u>	21/11/2022



MARATHA VIDYA PRASARAK SAMAJ, NASHIK
G.M.D. ARTS, B.W. COMMERCE & SCIENCE COLLEGE, SINNAR
Department of Computer Science
Seminar Topics List 2019-20

Sr. No	Name of Students	Topics	Sign	Marks
1	Arote Rutuja Bandu	Stack Organization	Sign	
2	Avhad Omkar Shivaji	RS-232 and UART	Avhad	05
3	Bhosale Swapnil Anton	Serial Communication	Bhosale	05
4	Bhot Sayali Sanjay	I/O Organization	Bhot	05
5	Birari Pranali Prashant	Physical Address Generation	Birari	04
6	Chavanake Manisha Nivrutti	Pointer and Index Register	Chavanake	04
7	Chavanke Gayatri Dnyaneshwar	Light Emitting Diodes	Chavanke	04
8	Chavanke Tejaswini Sudam	Data Bus, Address Bus and Control Bus	Chavanke	05
9	Daware Ashwini Namdeo	Virtual Memory (Paging)	Daware	05
10	Deshmukh Nikhil Anil	Bluetooth Technology	Deshmukh	04
11	Dholi Ashwini Uttam	Cache Mapping Technique	Dholi	05
12	Gadakh Hrushikesh Prabhakar	Biometric Voting Machine	Gadakh	05
13	Gadakh Sagar Babasaheb	Concept of Pipelining	Gadakh	05
14	Ghotekar Dhiraj Ambadas	Virtual Memory (Segmentation)	Ghotekar	04
15	Ghughe Nikhil Ashok	Solar Technology	Ghughe	04
16	Ghule Saurabh Prakash	Barcodes	Ghule	04
17	Golesar Pratik Bhagwan	Von-Neumann and Harward Architecture	Golesar	05
18	Gunjal Usha Balasaheb	Wireless Battery Charger	Gunjal	05
19	Jadhav Daksha Vasant	DMA transfer mode	Jadhav	04
20	Jadhav Pooja Dhanaji	Active Low Pass Filter	Jadhav	05
21	Jadhav Shivam Sukdev	Wireless Power Transmission Technology	Jadhav	05
22	Jadhav Shiwani Madhukar	Memory Hierarchy	Jadhav	05
23	Kardile Ganesh Ravindra		Kardile	05
24	Khatale Priyanka Somnath	8086 Internal architecture	Khatale	
25	Korde Sharayu Chandrashekhar	Segmentation in 8086	Korde	04
26	Mehta Ajit Vijay	Active All pass Filter	Mehta	05
27	Narayane Varsha Dilip	Wireless Sensor Network	Narayane	05
28	Pawar Priyanka Ganpat	Register based CPU Organization	Pawar	04
29	Salekar Pooja Ravindra	Vertical Memory Expansion	Salekar	05
30	Sanap Kanchan Sharad	GPS positioning system	Sanap	04
31	Satav Divya Dattatray	Instruction Queue	Satav	05
32	Shirole Akshay Rajendra	PH and Piezoelectric sensors	Shirole	05
33	Shirsat Ashwini Sampat	Cache Architecture	Shirsat	05
34	Shirsath Pratiksha Balu	Optical Fibre Cable	Shirsath	05
35	Singh Ashutosh Pramod	Content Addressable memory	Singh	05
36	Singh Shyamlal Kanhaiyalal	LIFI	Singh	05
37	Sonawane Sonali Bhausahab	Bus Snooping/ Snarping	Sonawane	05
38	Takate Sarthak Shivaji	ADC	Takate	05
39	Tambe Dipali Vishnu	Instrumentation Amplifier	Tambe	05
40	Ugale Arti Madan	Active Band pass Filter	Ugale	05
41	Ugale Kanchan Gorakshanath	Electrocardiography	Ugale	05
42	Waje Abhishek Mahendra	Active Band Reject Filter	Waje	04
43	Warungase Sadhana Ganpat	Wheatstone's Bridge	Warungase	05

Dept. of Computer Science
G.M.D. Arts, B.W. Commerce and
Science College, Sinnar, Dist. Nashik

Department of Computer Science

S.Y. BSc Comp. Sci. Electronics Assignment Submission (Online) 2020-21

Last Name	First Name	Email Address	Grade	Assignment State
Adhangale	Aniket	aniketadhangale4@gmail.com		Done
Prasad	Anisha	anishaprasa76@gmail.com	5	Returned
Arote	Chetan	chetanarote2000@gmail.com	5	Returned
UMESH	DESALE	desaleumesh360@gmail.com	5	Returned
Gavte	Jyoti	jyotigavte92@gmail.com	5	Returned
Dhamale	Komal	dhamalekomal141@gmail.com	5	Returned
Jagtap	Megha	meghajagtap249@gmail.com	5	Returned
Thok	Namrata	namratathok5@gmail.com	5	Returned
Datir	Rutik	rutikdatir@gmail.com	5	Returned
Mundhe	Shital	shitaldmundhe01@gmail.com	5	Returned
Wagh	Suraj	surajwagh8586@gmail.com		Not done
KURHE	TEJASWINI	tejaswinikurhe7170@gmail.com	5	Returned
Avhad	Tushar	Tusharnavhad2000@gmail.com	5	Returned
Tambe	Vishnu	vishnutambe59@gmail.com	5	Returned
chauhan	khushabu	ckhushabu6@gmail.com	5	Returned
bhangare	pandharinath	bhangarep001@gmail.com	5	Returned
Kalamkar	pratiksha	kalamkarbhausah606@gmail.com	5	Returned
jorve	sejal	sejaljorve001@gmail.com	5	Returned
lokhande	yuvraj	yuvraj.lokhande1997@gmail.com	5	Returned

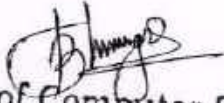
Dept. of Computer Science
G.M.D. Arts, B.W. Commerce and
Science College, Sinnar, Dist.Nashik

Department of Computer Science

F.Y. BSc Comp. Sci. Electronics Assignment Submission (Online) 2020-21

Last Name	First Name	Email Address	FY BSc. Comp. Sci. Assignment Submission 2020-21
Date			1-Jun-21
Points			5
zinjurde	Akash	zinjurdeakash10@gmail.com	5
Kapgate	Diksha	dikshakapgate02@gmail.com	AB
Khule	Dipak	dipakkhule2003@gmail.com	5
Shaikh	Fayyaj	fayyajshaikh73@gmail.com	5
Gujar	Gauri	gujargauri00@gmail.com	5
Panchave	Gayatri	gayatripanchave1512@gmail.com	5
Jha	Kailash	jkailash247@gmail.com	5
Gaikwad	Kaustubh	gaikwadkaustubh40@gmail.com	5
Sonawane	Kavita	ks0035877@gmail.com	5
Pawar	Nikita	nikitapawar4334@gmail.com	5
Sonawane	Pooja	pooja2862002@gmail.com	5
Chavanke	Rahul	rahulchavanke30@gmail.com	AB
P	S	snehalpalde15111@gmail.com	5
Daware4711	Saurabh	saurabhdaware4711@gmail.com	5
Gorade	Shubham	shubhamgorade13@gmail.com	5
Pawar	Shubham	pawarshubham2382002@gmail.com	5
ugale	Shubham	ugaleshubham155@gmail.com	5
Pawar	Shubhangi	pawarshubhangi211@gmail.com	5
Khule	Sonali	sonalikhule197@gmail.com	5
Golesar	Suraj	golesarsuraj545@gmail.com	5
Khule	Swati	swatikhule5@gmail.com	5
Kedar	Tejas	tejaskedar27@gmail.com	5
Ojha	Vikas	ovikas401@gmail.com	AB
jaju	Vinayak	vinusjaju72@gmail.com	5
kalaskar	amol	amolkalaskar72@gmail.com	5
zinjurde	kishor	zinjurdekishor2208@gmail.com	5
harkal	sachin	sachinharkal1095@gmail.com	AB

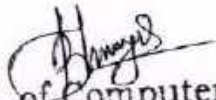
 Dept. of Computer Science
 G.M.D. Arts, B.W. Commerce and
 Science College, Sinnar, Dist. Nashik



MARATHA VIDYA PRASARAK SAMAJ, NASHIK
G.M.D. ARTS, B.W. COMMERCE & SCIENCE COLLEGE, SINNAR
Department of Computer Science

Project Topics List (S.Y. BSc. (Comp. Sci.))

2021-22

Sr. No.	Name of Students	Topic	Marks
1	Ambekar Vaishnavi Ramesh	Internal block diagram, Internal RAM organization	5
2	Arote Akash Bhagwan	SFRs (Special Function Registers)	5
3	Chavanke Rahul Prakash	Pin functions of 8051	5
4	Daware Saurabh Satish	External Memory Interface	AB
5	Derle Tejas Sudhakar	Addressing Modes: Immediate, register, direct, indirect and relative	5
6	Gadakh Ritesh Kiran	Instruction set: Data Transfer Instructions, Arithmetic Instructions and Logical Instructions	5
7	Golesar Suraj Shankar	Instruction set: Program Branching Instructions, Boolean or Bit Manipulation Instructions	5
8	Gorade Shubham Babaji	TMOD, TCON, SCON, SBUF, PCON Registers	5
9	Gujar Gauri Nandkishor	Interrupts	5
10	Harkal Sachin Somnath	Interfacing: ADC with 8051	5
11	Jaju Vinayak Sudarshan	Interfacing: DAC with 8051	5
12	Jha Kailas Laxman	Interfacing: LCD with 8051	5
13	Kalaskar Amol Shivaji	Communication system	5
14	Kapgate Diksha Yograj	Types of communication: simplex, half duplex, full duplex, baseband and broadband	5
15	Kedar Tejas Somnath	Serial communication: asynchronous and synchronous	AB
16	Khule Dipak Ravindra	Information Theory	5
17	Khule Sonali Sunil	Hamming code	5
18	Khule Swati Arun	CRC	5
19	Palde Snehal Shrikrushna	FSK, QPSK, QAM.	5
20	Panchave Gayatri Babu	Frequency division multiplexing, wavelength division multiplexing	5
21	Pangavhane Rohan Annasaheb	Time division multiplexing	5
22	Pawar Nikita Anil	Frequency hopping Spread Spectrum	5
23	Pawar Shubham Bharat	Direct Sequence Spread Spectrum	5

Dept of Computer Science
G.M.D. Arts, B.W. Commerce and
Science College, Sinnar, Dist.Nashik



MARATHA VIDYA PRASARAK SAMAJ, NASHIK
G.M.D. ARTS, B.W. COMMERCE & SCIENCE COLLEGE, SINNAR
Department of Computer Science

24	Pawar Shubhangi Rajaram	Random Access Protocol: ALOHA, CSMA, CSMA/CD, CSMA/CA	5
25	Shaikh Fayyaj Abdul	Controlled Access Protocols: Reservation, Polling, Token passing	5
26	Shaikh Sahil Javed	Channelization Protocols: FDMA, TDMA, CDMA	5
27	Sonawane Kavita	Types of networks: LAN, MAN, WAN, Wireless networks, Switching, Internet	5
28	Sonawane Pooja	Network topology: point to point, Star, Ring, Bus, Mesh, Tree, Daisy Chain, Hybrid	5
29	Ugale Shubham Madhukar	Network devices: Repeater, Switch, Networking cables, Router, Bridge, Hub, router, Gateway	5
30	Varandal Tina	Ethernet protocol, standard Ethernet, 100 MBPS Ethernet, Gigabit Ethernet, 10 Gigabit Ethernet	5
31	Zinjurde Akash Rajendra	Computer network model: OSI and TCP/IP	5
32	Zinjurde Kishor Govind	Electromagnetic Spectrum	5

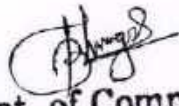
Dept. of Computer Science
G.M.D. Arts, B.W. Commerce and
Science College, Sinnar, Dist Nashik



MARATHA VIDYA PRASARAK SAMAJ, NASHIK
G.M.D. ARTS, B.W. COMMERCE & SCIENCE COLLEGE, SINNAR
Department of Computer Science
Assignment Topics List (2021-22)

Sr. No	Name of Students	Topic	Marks
1	Adhangale Nikhil Dilip	P-N Junction Diode	5
2	Adhangale Shilpa Pramod	Zener Diode	5
3	Baviskar Komal Sanjay	Light Emitting Diode	5
4	Bhadange Sneha Deepak	Photo diode	5
5	Bhojane Rushikesh Uttam	Optocoupler	AB
6	Borkar Om Nitin	Solar Cell	5
7	Chatur Monika Balasaheb	Bipolar Junction Transistor (BJT)	5
8	Chavan Kiran Nandu	CE Configuration	AB
9	Daware Akshada Sadashiv	E-MOSFET	5
10	Dawkhari Vaibhavi Ganesh	D-MOSFET	5
11	Deshmukh Sayali Jitendra	Half Wave Rectifier	5
12	Dharankar Shruti Sunil	Full Wave Rectifier	5
13	Dhomase Rushikesh Navnath	Bridge Rectifier	5
14	Dumbare Vaibhav Ramesh	Zener diode as Voltage Regulator	5
15	Gajare Shivprasad Somnath	Wein Bridge Oscillator	AB
16	Gavali Om Rajendra	Crystal Oscillator	5
17	Gaware Shubhangi Santosh	Astable Multivibrator	5
18	Ghuge Hanuman Shankar	Number Systems	5
19	Gite Pratiksha Jayasing	Conversion: Decimal to other Number Systems	5
20	Gunjal Abhishek Rangnath	Conversion: Other Number Systems to Decimal	5
21	Jagtap Rutwik Namdev	Binary addition and binary subtraction using 2's complement	AB
22	Jondhale Rushikesh Ganesh	Gray Codes	AB
23	Kakad Gaurav Balu	Gray to Binary and Binary to Gray conversion	5
24	Kalunge Sakshi Sanjay	Logic gates (NOT, AND, OR, NAND, NOR, XOR gate) With their symbol, Boolean Equation and truth table	5
25	Kandekar Vaishnavi Balasaheb	Universal Gates	5
26	Kardel Rushikesh Shriram	Boolean algebra rules and Boolean Laws, De Morgan's theorem	5
27	Khade Rajaram Sukadev	Concept of Min terms and Max terms	5
28	Khule Radhey Madhav	Karnaugh Map	5

Dept. of Computer Science
G.M.D. Arts, B.W. Commerce and
Science College, Sinnar, Dist Nashik



MARATHA VIDYA PRASARAK SAMAJ, NASHIK
G.M.D. ARTS, B.W. COMMERCE & SCIENCE COLLEGE, SINNAR
Department of Computer Science
Assignment Topics List (2021-22)

29	Kokate Payal Rajendra	Designing using K Map for: Gray to Binary and Binary to Gray conversion	5
30	Kurhade Akshay Shivaji	4-Bit Universal adder/ Subtractor	5
31	Londhe Dewang Pavan	DAC: R-2R ladder network	5
32	Maval Ankita Dipak	Successive approximation ADC	5
33	Maval Vaibhav Gorakh	Ex-OR gates as parity checker and generator	5
34	Mhaske Sayali Navnath	Flash ADC	5
35	Nimbalkar Sakshi Digambar	Multiplexer (4:1) and Demultiplexer (1:4)	5
36	Nirgude Pooja Anil	Encoders - Decimal/ BCD to binary, priority encoder	5
37	Ovhal Komal Manik	P-N Junction Diode	5
38	Pawar Shubham Bajirao	Zener Diode	5
39	Pawar Shubhangi Vijay	Light Emitting Diode	5
40	Pawar Vaishnavi Sanjay	Photo diode	5
41	Paymode Rushikesh Sunil	Optocoupler	5
42	Prajapati Vrushabh Baijnath	Solar Cell	5
43	Ranshevare Kalyani Hemant	Bipolar Junction Transistor (BJT)	5
44	Sabale Sanika Ramesh	CE Configuration	5
45	Sadgir Durgesh Yashvant	E-MOSFET	AB
46	Sahane Ankush Bhausahab	D-MOSFET	5
47	Sahane Pallavi Gavaram	Half Wave Rectifier	5
48	Salunkhe Mayuri Sunil	Full Wave Rectifier	5
49	Salve Ajay Santosh	Bridge Rectifier	5
50	Salve Uday Vilas	Zener diode as Voltage Regulator	
51	Sangale Samir Shivnath	Wein Bridge Oscillator	5
52	Shinde Prajakta Vijay	Crystal Oscillator	5
53	Shinde Saurabh Kedarnath	Astable Multivibrator	5
54	Shinde Vaishnavi Sampat	Number Systems	5
55	Sonawane Ashwini Yogesh	Conversion: Decimal to other Number Systems	5
56	Tambe Pratik Chandrakant	Conversion: Other Number Systems to Decimal	5
57	Ugale Aashish Sanjay	Binary addition and binary subtraction using 2's complement	5
58	Ugale Hrushikesh Balkrushna	Gray Codes	5
59	Ugale Shraddha Rajendra	Gray to Binary and Binary to Gray conversion	5



MARATHA VIDYA PRASARAK SAMAJ, NASHIK
G.M.D. ARTS, B.W. COMMERCE & SCIENCE COLLEGE, SINNAR
Department of Computer Science
Assignment Topics List (2021-22)

60	Ugale Vaibhav Kailas	Logic gates (NOT, AND, OR, NAND, NOR, XOR gate) With their symbol, Boolean Equation and truth table	5
61	Ugale Vaibhav Shantaram	Universal Gates	AB
62	Ugale Vishal Sunil	Boolean algebra rules and Boolean Laws, De Morgan's theorem	5
63	Ughade Vishakha Rajendra	Concept of Min terms and Max terms	5
64	Warkar Vivek Navnath	Karnaugh Map	AB
65	Katyare Sarthak Suresh	Designing using K Map for: Gray to Binary and Binary to Gray conversion	AB
66	Sangale Roshan Balu	Gray to Binary and Binary to Gray conversion	5
67	Daware Abhijit Balasaheb	Astable Multivibrator	5
68	Lonare Tanuj Rajendra	D-MOSFET	5
69	Vyavahare Hruturaj	Light Emitting Diode	5

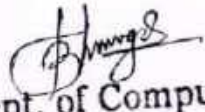
Dept. of Computer Science
G.M.D. Arts, B.W. Commerce and
Science College, Sinnar, Dist Nashik



MARATHA VIDYA PRASARAK SAMAJ, NASHIK
G.M.D. ARTS, B.W. COMMERCE & SCIENCE COLLEGE, SINNAR
Department of Computer Science
Project Topics List (S.Y. BSc. (Comp. Sci.))

SEM-I 2021-22

Memo Comm?

P-I	P-II	Sr. No.	Name of Students	Topic	Marks	General
07	06	1	Ambekar Vaishnavi Ramesh	Internal block diagram, Internal RAM organization	5	
10	08	2	Arote Akash Bhagwan	SFRs (Special Function Registers)	5	5
10	07	3	Chavanke Rahul Prakash	Pin functions of 8051	5	5
10	05	4	Daware Saurabh Satish	External Memory Interface	AB	
10	09	5	Derle Tejas Sudhakar	Addressing Modes: Immediate, register, direct, indirect and relative	5	5
10	08	6	Gadakh Ritesh Kiran	Instruction set: Data Transfer Instructions, Arithmetic Instructions and Logical Instructions	5	5
05	08	7	Golesar Suraj Shankar	Instruction set: Program Branching Instructions, Boolean or Bit Manipulation Instructions	5	5
10	09	8	Gorade Shubham Babaji	TMOD, TCON, SCON, SBUF, PCON Registers	5	5
06	07	9	Gujar Gauri Nandkishor	Interrupts	5	5
05	06	10	Harkal Sachin Somnath	Interfacing: ADC with 8051	5	5
05	08	11	Jaju Vinayak Sudarshan	Interfacing: DAC with 8051	5	5
10	09	12	Jha Kailas Laxman	Interfacing: LCD with 8051	5	5
06	07	13	Kalaskar Amol Shivaji	Communication system	5	
06	05	14	Kapgate Diksha Yograj	Types of communication: simplex, half duplex, full duplex, baseband and broadband	5	5
10	09	15	Kedar Tejas Somnath	Serial communication: asynchronous and synchronous	AB	
10	09	16	Khule Dipak Ravindra	Information Theory	5	5
10	09	17	Khule Sonali Sunil	Hamming code	5	5
10	09	18	Khule Swati Arun	CRC	5	5
07	06	19	Palde Snehal Shrikrushna	FSK, QPSK, QAM.	5	5
05	09	20	Panchave Gayatri Babu	Frequency division multiplexing, wavelength division multiplexing	5	5
10	07	21	Pangavhane Rohan Annasaheb	Time division multiplexing	5	5
07	09	22	Pawar Nikita Anil	Frequency hopping Spread Spectrum	5	5
10	09	23	Pawar Shubham Bharat	Direct Sequence Spread Spectrum	5	5

HEAD
DEPARTMENT OF COMPUTER SCIENCE
G.M.D. Arts, B.W. Commerce
and Science College, Sinnar



MARATHA VIDYA PRASARAK SAMAJ, NASHIK
G.M.D. ARTS, B.W. COMMERCE & SCIENCE COLLEGE, SINNAR
Department of Computer Science
Mark List (S.Y. BSc. (Comp. Sci.))

SEM-II 2021-22

Internal Exam

Sr. No.	Name of Students	Assign ment Marks	P-I	Total	Assign ment Marks	P-II	Total
1	Ambekar Vaishnavi Ramesh	-	5	5	-	4	4
2	Arote Akash Bhagwan	5	5	10	5	4	9
3	Chavanke Rahul Prakash	5	4	9	5	4	9
4	Daware Saurabh Satish	-	4	4	-	5	5
5	Derle Tejas Sudhakar	5	4	9	5	4	9
6	Gadakh Ritesh Kiran	5	4	9	5	4	9
7	Golesar Suraj Shankar	5	4	9	5	4	9
8	Gorade Shubham Babaji	5	6	11	5	5	10
9	Gujar Gauri Nandkishor	5	5	10	5	5	10
10	Harkal Sachin Somnath	5	6	11	5	4	9
11	Jaju Vinayak Sudarshan	5	4	9	5	4	9
12	Jha Kailas Laxman	5	7	12	5	5	10
13	Kalaskar Amol Shivaji	5	5	10	5	4	9
14	Kapgate Diksha Yograj	5	5	10	5	5	10
15	Kedar Tejas Somnath	-	4	4	-	5	5
16	Khule Dipak Ravindra	5	4	9	5	4	9
17	Khule Sonali Sunil	5	4	9	5	4	9
18	Khule Swati Arun	5	4	9	5	5	10
19	Palde Snehal Shrikrushna	5	5	10	5	5	10
20	Panchave Gayatri Babu	5	4	9	5	5	10
21	Pangavhane Rohan A.	5	5	10	5	6	11
22	Pawar Nikita Anil	5	5	10	5	4	9
23	Pawar Shubham Bharat	5	7	12	5	5	10
24	Pawar Shubhangi Rajaram	5	8	13	5	6	11
25	Shaikh Fayyaj Abdul	-	8	8	-	6	6
26	Shaikh Sahil Javed	5	8	13	5	7	12
27	Sonawane Kavita	5	6	11	5	7	12
28	Sonawane Pooja	5	6	11	5	7	12
29	Ugale Shubham Madhukar	5	5	10	5	6	11
30	Varandal Tina	5	6	11	5	7	12
31	Zinjurde Akash Rajendra	5	6	11	5	7	12
32	Zinjurde Kishor Govind	5	6	11	5	7	12

HEAD

DEPARTMENT OF COMPUTER SCIENCE
G.M.D. Arts, B.W. Commerce
and Science College, Sinnar



MARATHA VIDYA PRASARAK SAMAJ, NASHIK
G.M.D. ARTS, B.W. COMMERCE & SCIENCE COLLEGE, SINNAR
Department of Computer Science

SEM-II

Internal Mark List (F.Y. BSc. (Comp. Sci.))

2021-22

Sr. No.	Name of Students	Assign ment Marks	P-I	Total	Assign ment Marks	P-II	Total
✓1	Adhangale Nikhil Dilip	5	4	9 ✓	5	4	9
✓2	Adhangale Shilpa Pramod	5	4	9 ✓	5	4	9
✓3	Baviskar Komal Sanjay	5	6	11 ✓	5	4	9
✓4	Bhadange Sneha Deepak	5	7	12	5	4	9
✓5	Bhojane Rushikesh Uttam	-	7	7	-	4	④
✓6	Borkar Om Nitin	5	6	11	5	4	9
✓7	Chatur Monika Balasaheb	5	7	12 ✓	5	4	9
✓8	Chavan Kiran Nandu	-	5	5	-	4	4
9	Daware Abhijit Balasaheb	-	<u>AB</u>	<u>AB</u>	-	<u>AB</u>	<u>AB</u>
✓10	Daware Akshada Sadashiv	5	6	11	5	6	11
✓11	Dawkhar Vaibhavi Ganesh	5	7	12	5	6	11
✓12	Deshmukh Sayali Jitendra	5	6	11	5	5	10
✓13	Dharankar Shruti Sunil	5	5	10	5	6	11
14	<u>Dhomase Rushikesh Navnath</u>	-	6	6	-	6	6
✓15	Dumbare Vaibhav Ramesh	5	6	11	5	7	12
✓16	Gajare Shivprasad Somnath	-	6	6 ✓	-	4	4
✓17	Gavali Om Rajendra	5	7	12 ✓	5	7	12
✓18	Gaware Shubhangi Santosh	5	6	11 ✓	5	6	11
✓19	Ghuge Hanuman Shankar	5	6	11	5	6	11
✓20	Gite Pratiksha Jayasing	5	6	11	5	4	9
✓21	Gunjal Abhishek Rangnath	5	5	10	5	5	10
22	<u>Jagtap Rutwik Namdev</u>	-	AB	AB	-		AB
23	<u>Jondhale Rushikesh Ganesh</u>	-	AB	AB	-		AB
✓24	Kakad Gaurav Balu	5	5	10	5	4	9
✓25	Kalunge Sakshi Sanjay	5	4	9 ✓	5	4	9
✓26	Kandekar Vaishnavi Balasaheb	5	4	9	5	4	9
✓27	Kardel Rushikesh Shriram	5	6	11	5	4	9
✓28	Khade Rajaram Sukadev	5	6	11	5	5	10
✓29	Khule Radhey Madhav	5	7	12 ✓	5	4	9
✓30	Kokate Payal Rajendra	5	4	9	5	4	9
✓31	Kurhade Akshay Shivaji	5	4	9	5	4	9
✓32	Lonare Tanuj Rajendra	-	4	4	-	4	4
✓33	Londhe Dewang Pavan	-	4	4	-	4	4
✓34	Maval Ankita Dipak	5	4	9	5	4	9

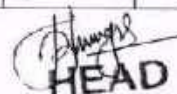
HEAD

DEPARTMENT OF COMPUTER SCIENCE
G.M.D. Arts, B.W. Commerce
and Science College, Sinnar



MARATHA VIDYA PRASARAK SAMAJ, NASHIK
G.M.D. ARTS, B.W. COMMERCE & SCIENCE COLLEGE, SINNAR
Department of Computer Science
Seminar Topics List (S.Y. BSc. (Comp. Sci.))

2021-22

file

Sr. No.	Name of Students	Topic	Marks	Sign
1	Ambekar Vaishnavi Ramesh	—	AB	AB
2	Arote Akash Bhagwan	Smart City automation	05	05
3	Chavanke Rahul Prakash	Bluetooth introduction	05	05
4	Daware Saurabh Satish	—	AB	AB
5	Derle Tejas Sudhakar	Li-Fi technology	05	05
6	Gadakh Ritesh Kiran	Home automation	05	05
7	Golesar Suraj Shankar	Comm ⁿ technology (wired comm ⁿ)	05	05
8	Gorade Shubham Babaji	Interfacing switch with RPI	05	05
9	Gujar Gauri Nandkishor	Comm ⁿ system Block Diagram	05	05
10	Harkal Sachin Somnath	Bluetooth stack	05	05
11	Jaju Vinayak Sudarshan	Bluetooth Introduction	05	05
12	Jha Kailas Laxman	Interfacing of PIR sensor with RPI	05	05
13	Kalaskar Amol Shivaji	Location tracking using GPS	05	05
14	Kapgate Diksha Yograj	Modulation	05	05
15	Kedar Tejas Somnath	—	AB	AB
16	Khule Dipak Ravindra	Location tracking using GPS	05	05
17	Khule Sonali Sunil	wireless appl ⁿ protocol	05	05
18	Khule Swati Arun	Bluetooth N/w security	05	05
19	Palde Snehal Shrikrushna	Introduction to Embedded System.	05	05

11/05

HEAD



MARATHA VIDYA PRASARAK SAMAJ, NASHIK
G.M.D. ARTS, B.W. COMMERCE & SCIENCE COLLEGE, SINNAR

Department of Computer Science

Assignment Mark List (2021-22)

F.Y. BCS

SEM-II

Sr. No	Name of Students	File	Marks
1	Adhangale Nikhil Dilip	05	05
2	Adhangale Shilpa Pramod	05	05
3	Baviskar Komal Sanjay	05	05
4	Bhadange Sneha Deepak	05	05
5	Bhojane Rushikesh Uttam	—	—
6	Borkar Om Nitin	05	05
7	Chatur Monika Balasaheb	05	05
8	Chavan Kiran Nandu	05	—
9	Daware Akshada Sadashiv	05	05
10	Dawkar Vaibhavi Ganesh	05	05
11	Deshmukh Sayali Jitendra	05	05
12	Dharankar Shruti Sunil	05	05
13	Dhomase Rushikesh Navnath	05	—
14	Dumbare Vaibhav Ramesh	05	05
15	Gajare Shivprasad Somnath	—	—
16	Gavali Om Rajendra	05	05
17	Gaware Shubhangi Santosh	05	05
18	Ghuge Hanuman Shankar	05	05
19	Gite Pratiksha Jayasing	05	05
20	Gunjal Abhishek Rangnath	05	05
21	Jagtap Rutwik Namdev	—	—
22	Jondhale Rushikesh Ganesh	—	—
23	Kakad Gaurav Balu	05	05
24	Kalunge Sakshi Sanjay	05	05
25	Kandekar Vaishnavi Balasaheb	05	05
26	Kardel Rushikesh Shriram	05	05
27	Khade Rajaram Sukadev	05	05
28	Khule Radhey Madhav	05	05
29	Kokate Payal Rajendra	05	05
30	Kurhade Akshay Shivaji	05	05
31	Londhe Dewang Pavan	05	—
32	Maval Ankita Dipak	05	05
33	Maval Vaibhav Gorakh	05	05
34	Mhaske Sayali Navnath	05	05
35	Nimbalkar Sakshi Digambar	05	05
36	Nirgude Pooja Anil	05	05
37	Ovhal Komal Manik	05	05
38	Pawar Shubham Bajirao	05	05
39	Pawar Shubhangi Vijay	05	05
40	Pawar Vaishnavi Sanjay	05	05
41	Paymode Rushikesh Sunil	05	—

HEAD
DEPARTMENT OF COMPUTER SCIENCE
G.M.D. Arts, B.W. Commerce
and Science College, Sinnar

2
04
10
12

G.M.D.ART'S., B.W.COMM AND SCIENCE COLLEGE, SINNAR.

DEPARTMENT OF COMPUTER SCIENCE

Assignment Attendance - FY - Advance C Language

Sr.No	Student name	Date	Student Sign	Marks
1	Boorkar Om Nitin	21/4/22		
2	Ghuge Hanuman Shankar	21/4/22	H.S. Ghuge	
3	Vat Dhanub			
3.	Dumhare Vaibhav Ramah	21/4/22		
4.	Vyayahare Hruturaj D.	21/4/22		
5	Shinde Saurabh	21/4/22		
6	Sahane Ankush B.	21/4/22		
7.	Shinde Prarakta Vinay	21/04/2022		
8.	Sonawane Ashwini Y.	21/04/2022		
9.	Ughade Vishakha	21/04/2022		
10	Gadwale Shubhangi	21/04/2022		
11	Pawar Vaishnavi	21/04/2022		
12	avhal komal	21/4/22		
13	Mhaske Sayali	21/4/22		
14	Wadgaonkar Anubhav Pratik	21/4/22		
15	Dawkhare vaibhavi	23/4/22		
16	Baviskar komal	23/4/22		
17	Dharamkar shruti	23/4/22		
18	Bhadange Sheha	23/4/22		
19	chatur Monika	23/4/22		
20	Adhangale shilpa	23/4/22		
21	Kokate payal	23/4/22		
22	ugale Shraddha	23/4/22		
23	Deshmukh Sayali	23/4/22		
24	Ugale Harshikesh B.	23/04/22		
25	Pratapati Vrudabh B.	28/04/22		
26	Warkar Vivek Navin	2/05/22		
27	Pawar Shubham bajirao	2/5/2022		
28	Ramsheware Kalyani	2/05/2022		
29	Nimbalkar Sakshi	2/05/2022		
30	Kandekar Vaishnavi	2/05/2022		
31	Salunkhe Mayuri	2/05/2022		
32	Kalunge Sakshi D.	2/05/2022		
33	Sahane Pallavi	2/05/2022		
34	Gite pratiksha J.	2/05/2022		
35	Radhey madhav khule	2/05/2022		
36	Dawdare Akshada Satish	2/05/2022		
37	Nirgude pooja Anil	2/05/2022		

(Smt. Lakshmi .N.V)

Dept. of Computer Science
G.M.D. Arts, B.W. Commerce and
Science College, Sinnar, Dist. Nashik

G.M.D.ART'S., B.W.COMM AND SCIENCE COLLEGE, SINNAR.

DEPARTMENT OF COMPUTER SCIENCE

Assignment Attendance - DS

Sr.No	Student name	Date	Student Sign	Marks
01.	Kapgate. Dipsha.	9/04/2022		
02.	Golesar Suresh Shankar	09/04/2022		
03.	Sonawane Kavita	20/04/2022		
04.	Sonawane Pooja	20/04/2022		
05.	Vardandantini	20/04/2022		
06.	Gujar Gauri	20/04/2022		
07.	Pawar Shubhangi	20/04/2022		
08.	Palde Snehal	20/04/2022		
09.	Panchave Gayatri	20/04/2022		
10.	Pawat Nikita	20/04/2022		
11.	Ugale Shubham	20/04/2022		
12.	Shailkh Fayyaz	20/04/2022		
13.	Pawar Shubham	20/04/2022		
14.	Shailkh Sahil	20/04/2022		
15.	Deole Tejas	20/04/2022		
16.	Gorade Shubham	20/04/2022		
17.	Tha Kailash	20/04/2022		
18.	Kalaskar Amol	20/04/2022		
19.	Pangavhan Rohan	20/04/2022		
20.	Godakh Ritesh K	20/04/2022		
21.	Harkal Sachin S.	21-04-2022		
22.	Palde Snehal	27-04-2022		
23.	Chavanke Rahul	27-04-2022		
24.	Zinjurde Akash	27-04-22		
25.	Chavanke Rahul P	04-05-22		
26.	Pangavhan Rohan A	04-05-22		
27.	Deole Tejas. S.	04-05-22		
28.	Khule Swati Arun	04-05-22		
29.	Khule Sonali Sunil	04-05-22		

(Smt. Lahimage .N.V)

Department of Computer Science
G.M.D. Arts, B.W. Commerce and
Science College, Sinnar, Dist. Nashik

G.M.D.ART'S., B.W.COMM AND SCIENCE COLLEGE, SINNAR.

DEPARTMENT OF COMPUTER SCIENCE

Assignment Attendance -TCS

Sr.No	Student name	Date	Student Sign	Marks
1.	Varade Mansi Santosh	12/4/22	Varade	
2.	Dhule Nikita Shomad	12/04/2022	Nikita	
3.	Jagtup Megha N.	12/04/2022	Jagtup +1	
4.	Kapse Anurav Y.	12/04/2022	Kapse	
5.	Magal Nikita R.	12/04/2022	Magal	
6.	Shinde Dipali S.	12/04/2022	Shinde	
7.	Kokate Vidya S.	12/04/2022	Kokate	
8.	Desale Umesh V.	13/04/2022	Desale	
9.	chatur pooja B.	13/04/2022	Chatur	
10.	Shinde pooja V	13/04/2022	Shinde	
11.	Khushbuk S Chauhan	13/04/2022	Khushbuk	
12.	Revgaade Pratik K.	13/4/22	Revgaade	
13.	Sarode Nikhil K.	13/04/2022	Sarode	
14.	Peetole Samrath T.	13/04/22	Peetole	
15.	Pinjari Wasim Ayub	13/04/22	Pinjari	
16.	Bhargave Anshu K.	13/04/2022	Bhargave	
17.	Genvate Jyoti Chhabu	13/04/2022	Genvate	
18.	Kalankar Pratiksha B.	16/04/2022	Kalankar	
19.	Dharmale Kamal S	18-04-2022	Dharmale	
20.	Puwar Gayatri Kavita	18-04-2022	Puwar +1	
21.	Jorve Dejal Subhash	18-04-2022	Jorve	
22.	Mundhe Shital D.	18-04-2022	Mundhe	
23.	Varade Mansi Santosh	23-4-2022	Varade	
24.	Kokate Vidya Samrath	23/04/2022	Kokate	
25.	Revgaade Pratik K.	23/4/22	Revgaade	
26.	Shinde Dipali Shivaji.	25/04/2020	Shinde	
27.	Desale Umesh V.	25/04/2020	Desale	
28.	Sarode Nikhil K.	25/04/2022	Sarode	
29.	chatur pooja Balasheb	25/04/2022	Chatur	
30.	TAMBE VISHNU M	27/04/2022	TAMBE +2	
31.	Dattir Hartik Sudam	28/04/2022	Dattir	
32.	Kapse Anurav Yogesh	28/04/2022	Kapse	
33.	Dattir Hartik Sudam	28/04/2022	Dattir	
34.	Magal Nikita Rameshwar	30/04/2022	Magal	
35.	mundhe shital Dattaraj	30/04/2022	Mundhe	
36.	Dhule Nikita Shomad	30/04/2022	Nikita	
37.	Dharmale Kamal S.	30/04/22	Dharmale	
38.	chatur P. Jorve	30/04/22	chatur	

(Smt. Laharage .N.V)

Department of Computer Science
G.M.D. Arts, B.W. Commerce and
Science College, Sinnar, Dist. Nashik

G.M.D.ART'S., B.W.COMM AND SCIENCE COLLEGE, SINNAR.

DEPARTMENT OF COMPUTER SCIENCE

Assignment Attendance - Java

Sr.No	Student name	Date	Student Sign	Marks
1	Narode Mansi Santosh	23-4-2022		
2	Narode Mansi Santosh	23-4-2022		
3)	Gavate Jyoti Chhabu	23-4-2022		
4)	Gavate Jyoti Chhabu	23-4-2022		
5)	Kokate Vidya Somnath	23/04/2022		
6)	Shinde Dipali Shivaji	25/04/2022		
7)	Sarode Nikhil.K.	25/04/2022		
8)	Sarode Nikhil.K.	25/04/2022		
9)	Sarode Nikhil.K.	25/04/2022		
10)	chatur pooja Balasahb	25/04/2022		
11)	Chauhan Khushbu K.S.	25/04/2022		
12)	Kokate Vidya S.	28/04/2022		
13)	Kokate Vidya S.	28/04/2022		
14)	Shinde Dipali S.	28/04/2022		
15)	Shinde Dipali S.	28/04/2022		
16)	patole sainath S.	28/04/2022		
17)	patole sainath T.	28/04/2022		
18)	Dattir Rutik Sudam	28/04/2022		
19)	Ravgade Pratik.K	30/4/22		
20)	Ravgade Pratik.K	30/4/22		
21)	Ravgade Pratik.K	30/4/22		
22)	mandhe shital.D.	30/4/22		
23)	mandhe shital.D.	30/4/22		
24)	mandhe shital.D.	30/4/22		
25)	Narode Mansi Santosh	30/4/22		
26)	Dhule Nikita Sharad	30/4/2022		
27)	Dhule Nikita Sharad	30/4/2022		
28)	Dhule Nikita Sharad	30/4/2022		
29)	Dhamale Komal S.	30-04-22		
30)	Dhamale Komal S.	30-04-22		
31)	Dhamale Komal S.	30-04-22		
32)	chatur pooja Balasahb	30-04-22		
33)	chatur pooja Balasahb	30-04-22		
34)	Khushbu K.S. Chauhan	30-04-22		
35)	Khushbu K.S. Chauhan	30-04-22		
36)	Shinde pooja vilas	2-05-22		
37)	Shinde pooja vilas	2-05-22		
38)	Papre Anurav Yogesh	02-05-22		

(Smt. Laharage .N.V)

Dept. of Computer Science
G.M.D. Arts, B.W. Commerce and
Science College, Sinnar, Dist Nashik



MVP SAMAJ'S NASHIK
GMD ARTS, BW COMMERCE AND SCIENCE COLLEGE SINNAR, NASHIK
DEPARTMENT OF ZOOLOGY Project List 2021-22

Sr.No	Name of the Students	Title of the Project
1	Ms. Vaishnav Kajal Sunil	Study of covid 19 impact on various sector in sinnar tahashil
2	Ms. Sonawne Prachi Sharad	Study of some aspects of oleandar aphid(aphis neris) treated by comphor oil
3	Ms. Daware Jayshri Madhukar	Comparative study of physiochemical parameter of various water body in sinnar tahshil
4	Ms. Satpute Jyoti Chandrabhan	Study of protein estimation of prawn
5	Ms. Khule Shubhangi Rajendra	Freshwater organism diversity of Saradwadi dam in Nashik district
6	Ms. Bendkule Nanda Sampat	Study of house cricket in accounts of appendages, digestive system and stridulating organ from Nashik regions
7	Ms. Shirsat Shital Dipak	Study on morphological aspects of dry store beetle (stegobium paniceum, family anabiidae)
8	Mr. Jadhav Krishna Vitthal	Study of the life cycle of crop pest
9	Mr. Murkute Tushar Namdeo	Study of the life cycle of Lady Bug Beetle
10	Ms. Gadekar Rohini Popat	Study of behavioural aspects of freshwater ostrocada in sinnar tahshil
11	Ms. Avhad Kajal Shivaji	Study on morphological aspects and life cycle stages of squash bug from village Jamgaon
12	Mr. Borhade Vishal Bharat	Study of lumpy skin disease animal
13	Ms. Pathade Kajal Bandu	Studies on aphids, the most destructive insect pest of crop plant from Phulenagar, sinnar
14	Ms. Gadakh Pooja Arjun	Effect of altered temperature on predatory behaviour of lady bird beetle(Hippodamia Variegata)
15	Ms. Arkhade Rupali Dattatray	Study of dung beetle (scara baeidae) associated insects in cow dung
16	Ms. Ugale Kanchan Keru	Study of role various type of nocturnal insect, pollination
17	Ms. Gangurde Shweta Mohanrao	Types of different families of snail of shell
18	Ms. Sanap Saraswati Ramesh	To study house cricket (Achetodomeesticus)
19	Ms. Sanap Aarti Chandrakant	To study diversity of nocturnal insect found in Wadzire village, Nashik Maharashtra, India
20	Ms. Shinde Aboli Smapat	Host location and oviposition in a basal group of parasitic wasps

(Signature)

Head of Department

DEPARTMENT OF ZOOLOGY
GMD Arts, BW Commerce
and Science College, Sinnar

Principal

**Department of Zoology
2021-2022**

G.M.D.Arts,B.W.Comm.And Science College Sinnar.

No	Name of the Students	Title of the Project
	Mrs.Vaishnav Kajal Sunil	Study of covid 19 impact on various sector in sinnar tahashil
	Mrs.Sonawne Prachi Sharad	Study of some aspects of oleandar aphid(aphis neris) treated by comphor oil
	Mrs.Daware Jayshri Madhukar	Comparative study of physiochemical parameter of various water body in sinnar tahshil
	Mrs.Satpute Jyoti Chandrabhan	Study of protein estimation of prawn
	Mrs.Khule Shubhangi Rajendra	Freshwater organism diversity of Saradwadi dam in Nashik district
	Mrs.Bendkule Nanda Sampat	Study of house cricket in accounts of appendages, digestive system and stridulating organ fi regions
	Mrs.Shirsat Shital Dipak	Study on morphological aspects of dry store beetle (stegobium paniceum, family anabiidae)
	Mr.Jadhav Krishna Vitthal	Study of the life cycle of crop pest
	Mr.Murkute Tushar Namdeo	Study of the life cycle of Lady Bug Beetle
	Mrs.Gadekar Rohini Popat	Study of behavioral aspects of freshwater ostrocada in sinnar tahshil
	Mrs.Avhad Kajal Shivaji	Study on morphological aspects and life cycle stages of squash bug from village Jamgaon
	Mr.Borhade Vishal Bharat	Study of lumpy skin disease animal
	Mrs.Pathade Kajal Bandu	Studies on aphids, the most destructive insect pest of crop plant from Fhulenagar,sinnar
	Mrs.Gadakh Pooja Arjun	Effect of altered temperature on predatory behaviour of lady bird beetle(Hippodamia Varieg
	Mrs.Arkhade Rupali Dattatray	Study og dung beetle (scara baeidae) associated insects in cow dung
	Mrs.Ugale Kanchan Keru	Study of role various type of nocturnal insect,pollination
	Mrs.Gangurde Shweta Mohanroa	Types of different families of snail of shell
	Mrs.Sanap Saraswati Ramesh	To study house cricket (Achetodomesticus)
	Mrs.Sanap Aarti Chandrakant	To study diversity of nocturnal insect found in Wadzire village, Nashik Maharashtra ,India
	Mrs.Shinde Aboli Smapat	Host location and ovipostion in a basal group of parastic wasps

H.G.D.

P.G.Department of Zoology

Principal.

NAME :

TANISHA UMAKANT KANDEKAR.

HISTOLOGY ASSIGNMENT

TOPIC

KIDNEY.....

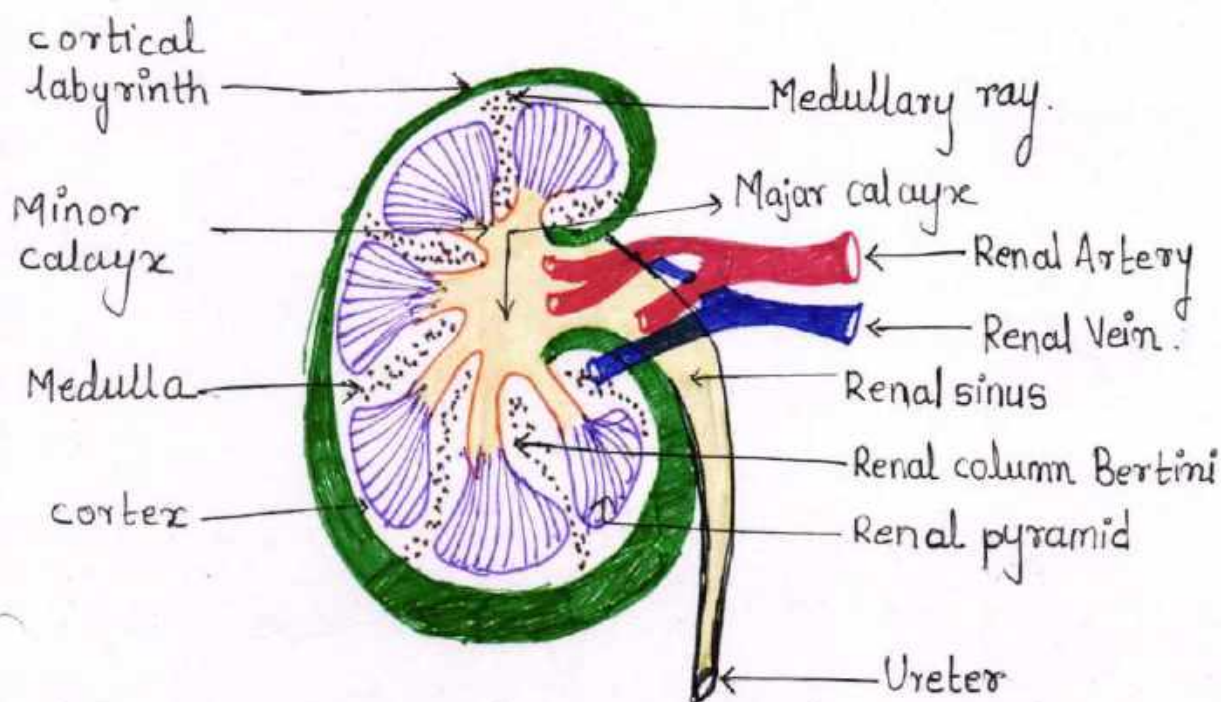

Structure of L.S of kidney.

The kidney is covered by thin but strong connective tissue membrane called the capsule. It is loosely connected to kidney tissue and can be easily peeled off. In the longitudinal section, the outer zone nearer to capsule is called cortex. The middle medulla and the inner partially surrounded cavity called renal sinus which opens at the hilum.

Cortex : At regular intervals the parenchyma tissue of cortex projects into medulla in the form of columns called renal columns of Bertini. The cortex shows radially arranged lighter and darker columns.

Medulla : It is composed of 8 to 18 pyramids of kidney substance with the bases of pyramids directed towards the cortex and tips toward the renal sinus. In Rat only one pyramid is present. In between pyramids, there are renal columns of Bertini.

Renal sinus : In the region of hilum, there is wide space or cavity filled with urine called renal sinus, from which tubular spaces enter the medulla. These spaces are the calyces. Each calyx is divided into peripheral minor calyx & major calyx.

Afferent Arteriole

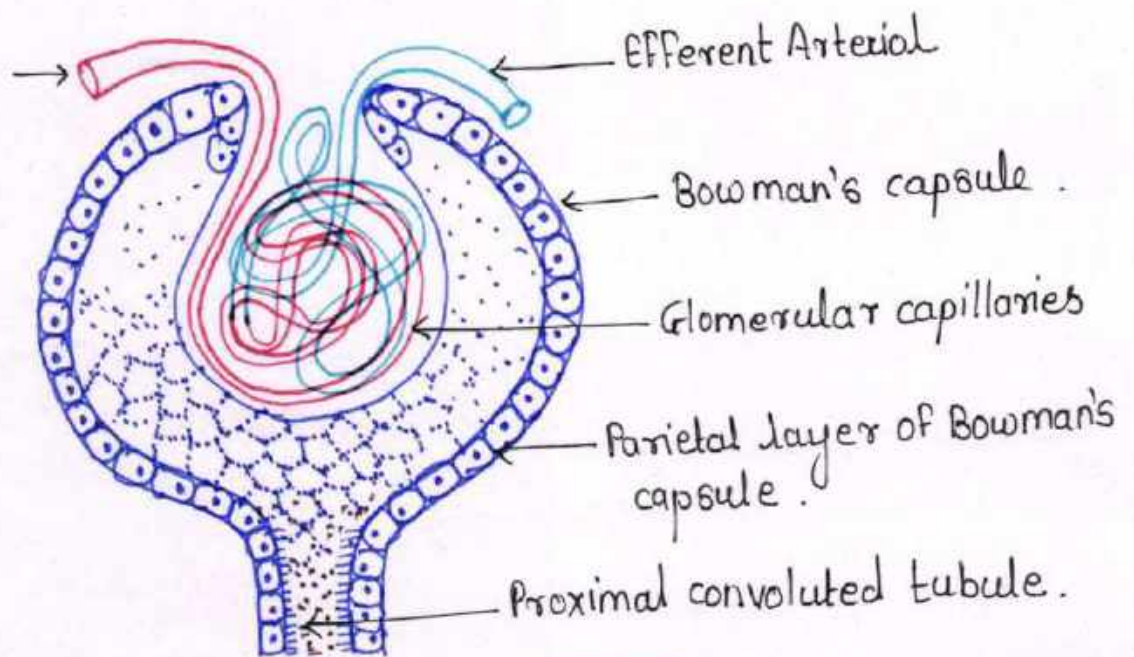

Efferent Arterial

Bowman's capsule

Glomerular capillaries

Parietal layer of Bowman's capsule

Proximal convoluted tubule

Structure of Renal Corpuscle.

1. Renal corpuscle: Each nephron begins as a double-walled, cup-shaped structure called Bowman's capsule. In the cup, there is a tuft of capillaries called glomerulus. Bowman's capsule and glomerulus together form the renal or Malpighian corpuscle. They occur in large numbers in the cortical labyrinth region. The diameter in an adult is about 200μ . The glomerulus is formed by a larger afferent arteriole which divides into capillaries forming a network and again they reunite to form a smaller efferent arteriole.

Proximal tubule: It is distinguished into two parts, convoluted portion and straight portion. The proximal convoluted portion of the tubule is the longest and most convoluted segment of the nephron and forms the major portion of the cortical substance. It is about 14 mm in length and 57 to 60μ in diameter.

It takes a winding, looped course in the vicinity of the glomerulus and turns toward the nearest medullary ray, where it continues as the straight segment of the proximal tubule.

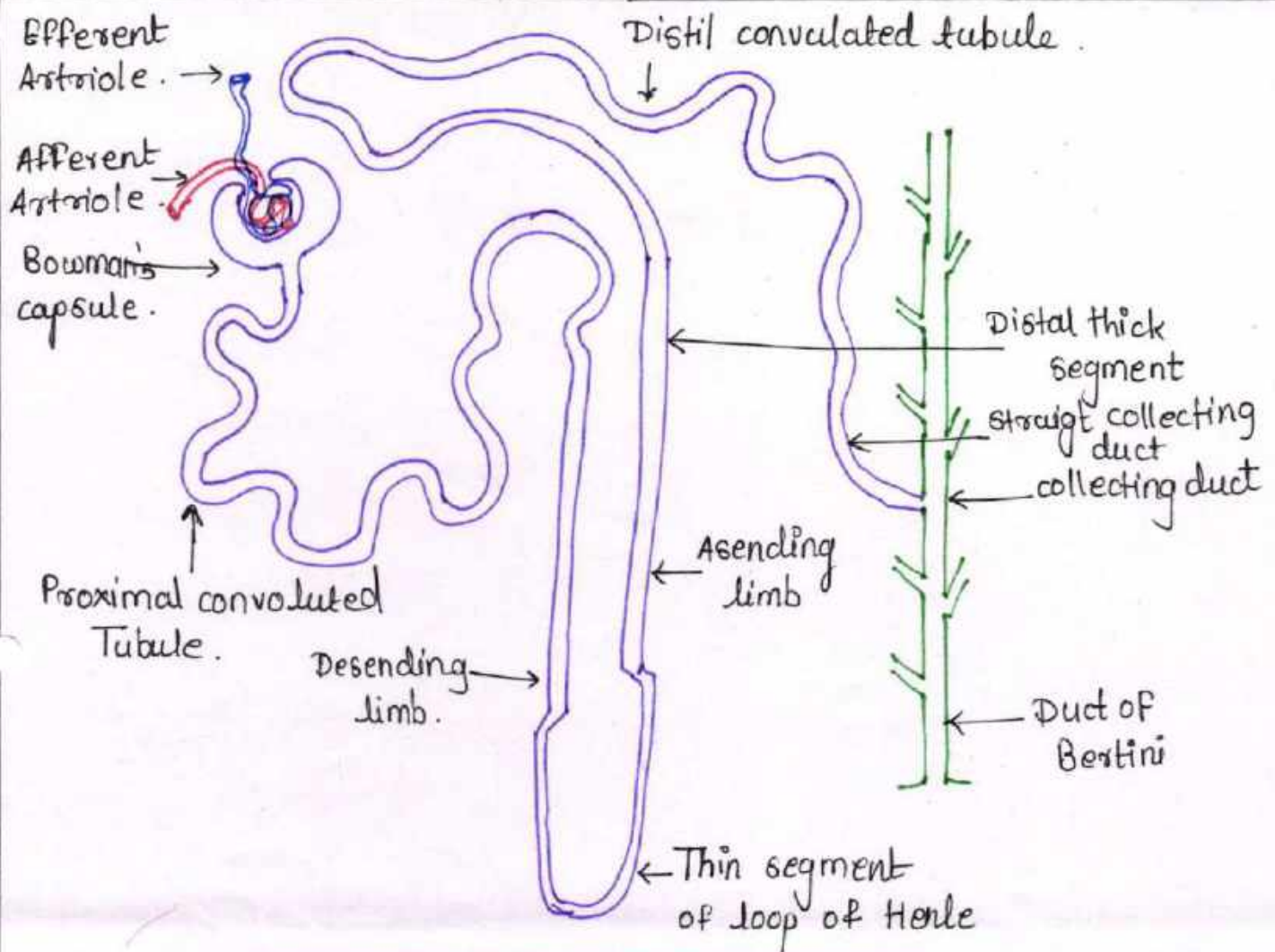

Uriferous tubule and its histology

Thin segment of Henle's loop: The proximal straight tubule forms a U-shaped loop the Henle's loop. It is formed by two limbs, descending limb and ascending limb.

The loop composed of three parts a proximal thick segment, a thin segment and a distal thick segment.

The thin segment of Henle's loop is about 15μ in diameter and lined by a single layer of flattened epithelial cells with nuclei that bulge into the lumen. The length of the loops varies in different locations.

The renal corpuscles located in peripheral cortex have short loops while those near the medulla have long loops. The thick distal (ascending) segment of Henle's loop is about 9 mm long and 30μ in diameter.

The distal tubule : It begins near the vascular pole of the glomerulus and joins with the collecting tubule. At one point it comes in direct contact with the afferent glomerular arteriole. It is less convoluted than proximal tubule and is only 4 to 5 mm in length. Its diameter varies from 22 to 50 μ . It is lined by cuboidal epithelial cells containing granular cytoplasm.

The cells of the distal tubules show special cytological characteristics where the tubule comes in contact with the glomerular arterioles. At this point distal ascending segment becomes continuous with the distal convoluted portion.

The collecting tubules :

The distal convoluted tubules open into arched (initial) collecting tubules which are still in cortical labyrinth and empty into the straight collecting tubules. The straight tubules receive number of arched tubules. There is a single layer of cuboidal or columnar cells, the cell membranes of which are distinct. The cells show darkly stained nuclei and clear cytoplasm. In the collecting tubules, the urine becomes hypertonic before it is passed to calyces.

This funⁿ is under the control of antidiuretic hormone (ADH), secreted by pituitary gland.

Maratha Vidya Prasarak Samaj's
G.M.D.ARTS, B.W. COMMERCE & SCIENCE COLLEGE, SINNAR

Department of B.Voc
Livestock Production and Management
T.Y.B.VOC LPM (Semester- 5th)

MARKLIST- 2022-23 (Assignment)

Sr No.	Student name	LPM-301		LPM- 302		LPM-303	
		IN (50)		IN (50)		IN (50)	
1.	Ananthre Darshan Pratap	47		41		43	
2.	Ashtekar Samadhan Balasaheb	40		43		42	
3.	Khillari Subhash Ganpat	45		45		44	
4.	Loharkar Prasad Sunil	44		43		44	
5.	Rudrakar Vaibhav Waman	42		41		42	
6.	Said Mahesh Popat	40		43		41	
7.	Shinde Sunil Murlidhar	46		44		46	
8.	Shirsat Vivek Bhausahab	48		45		47	
9.	Vaidhya Tushar Gajananrao	42		42		43	
10.	Vaishnav Dhiraj Jaykumar	46		44		45	

Head
Department of Vocational
Food Processing & Preservation
G.M.D. Arts B.W Commerce
and Science College Sinnar

PRINCIPAL
G.M.D.Arts, B.W.Commerce and
Science College, Sinnar, Dist. Nashik

Sr No.	Student name	LPM-304		LPM- 305		LPM-306	
		IN (35)		IN (35)		IN (50)	
1.	Ananthre Darshan Pratap	34		35		47	
2.	Ashtekar Samadhan Balasaheb	30		32		40	
3.	Khillari Subhash Ganpat	34		31		42	
4.	Loharkar Prasad Sunil	33		34		43	
5.	Rudrakar Vaibhav Waman	33		33		40	
6.	Said Mahesh Popat	32		32		43	
7.	Shinde Sunil Murlidhar	34		33		44	
8.	Shirsat Vivek Bhausaheb	35		34		48	
9.	Vaidhya Tushar Gajananrao	33		30		40	
10.	Vaishnav Dhiraj Jaykumar	34		31		42	

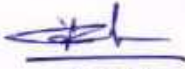

Head

Department of Vocational
Livestock Production & Management
G.M.D. Arts B.W. Commerce
and Science College Sinnar



PRINCIPAL

G.M.D.Arts, B.W.Commerce and
Science College, Sinnar, Dist. Nashik

Sr No.	Student name	LPM-307		LPM- 308	
		IN (50)		IN (50)	
1.	Ananthre Darshan Pratap	45		47	
2.	Ashtekar Samadhan Balasaheb	42		40	
3.	Khillari Subhash Ganpat	43		42	
4.	Loharkar Prasad Sunil	44		43	
5.	Rudrakar Vaibhav Waman	42		40	
6.	Said Mahesh Popat	44		43	
7.	Shinde Sunil Murlidhar	40		44	
8.	Shirsat Vivek Bhausaheb	46		48	
9.	Vaidhya Tushar Gajananrao	41		40	
10.	Vaishnav Dhiraj Jaykumar	45		42	

Head
 Department of Vocational
 Livestock Production & Management
 G.M.D. Arts B.W. Commerce
 and Science College Sinnar

PRINCIPAL
 G.M.D. Arts, B.W. Commerce and
 Science College, Sinnar, Dist. Nashik

Maratha Vidya Prasarak Samaj's
G.M.D.ARTS, B.W. COMMERCE & SCIENCE COLLEGE, SINNAR

Department of B.Voc
Livestock Production and Management
S.Y.B.VOC LPM (Semester- 3rd)

MARKLIST- 2022 (Assignment)

Sr No	Student name	LPM-201		LPM- 202		LPM-203	
		IN (35)		IN(35)		IN(35)	
1.	Avhad Bhagwat Ramnath	30		31		30	
2.	Bhabad Satish Sampat	25		26		31	
3.	Dhokrat Gaurav Manik	30		28		30	
4.	Gadhe Prathamesh Sanjay	34		34		32	
5.	Ghumare Mayur Ashok	32		32		30	
6.	Hase Vaibhav Dinakar	33		33		34	
7.	Khangal Vaibhav Vijay	34		34		32	
8.	Kulthe Saurabh Gorakh	33		30		30	
9.	Lasure Ganesh Gorakh	32		32		30	
10.	Mhaske Rameshwar Subhash	32		31		32	
11.	Pagar Prasad Gorakh	33		32		34	
12.	Shelke Aditya Ramnath	28		26		25	
13.	Shinde Pratik Navnath	28		25		29	
14.	Shirole Lalit Pralhad	32		29		30	
15.	Tajane Kartikesh Ramkrushna	34		34		32	



Head
Department of Vocational
Livestock Production & Management
G.M.D. Arts B.W. Commerce
and Science College Sinnar



PRINCIPAL
G.M.D.Arts, B.W.Commerce and
Science College, Sinnar, Dist. Nashik

Sr No.	Student name	LPM-204	LPM- 205	LPM-206
		IN (35)	IN(35)	IN(35)
1.	Avhad Bhagwat Ramnath	32	33	34
2.	Bhabad Satish Sampat	33	33	30
3.	Dhokrat Gaurav Manik	30	30	30
4.	Gadhe Prathamesh Sanjay	34	34	35
5.	Ghumare Mayur Ashok	29	30	33
6.	Hase Vaibhav Dinakar	31	30	34
7.	Khangal Vaibhav Vijay	32	31	34
8.	Kulthe Saurabh Gorakh	30	31	35
9.	Lasure Ganesh Gorakh	31	32	35
10.	Mhaske Rameshwar Subhash	32	30	34
11.	Pagar Prasad Gorakh	33	33	33
12.	Shelke Aditya Ramnath	27	29	31
13.	Shinde Pratik Navnath	26	29	31
14.	Shirole Lalit Pralhad	30	31	34
15.	Tajane Kartikesh Ramkrushna	32	34	35

Head
 Department of Vocational
 Livestock Production & Management
 G.M.D. Arts B.W. Commerce
 and Science College Sinnar

PRINCIPAL
 G.M.D.Arts, B.W.Commerce and
 Science College, Sinnar, Dist. Nashik

Sr No.	Student name	LPM-207		LPM- 208		LPM- 209		LPM- 210	
		IN (35)		IN (35)		IN (35)		IN (35)	
1.	Avhad Bhagwat Ramnath	34		34		30		34	
2.	Bhabad Satish Sampat	30		30		25		30	
3.	Dhokrat Gaurav Manik	30		30		30		30	
4.	Gadhe Prathamesh Sanjay	35		35		34		35	
5.	Ghumare Mayur Ashok	29		33		32		29	
6.	Hase Vaibhav Dinakar	34		34		33		34	
7.	Khangal Vaibhav Vijay	35		34		34		35	
8.	Kulthe Saurabh Gorakh	34		35		33		34	
9.	Lasure Ganesh Gorakh	33		35		32		33	
10.	Mhaske Rameshwar Subhash	34		34		32		34	
11.	Pagar Prasad Gorakh	34		33		33		34	
12.	Shelke Aditya Ramnath	29		31		28		29	
13.	Shinde Pratik Navnath	29		31		28		29	
14.	Shirole Lalit Pralhad	33		34		32		33	
15.	Tajane Kartikesh Ramkrushna	34		35		34		34	



Head
 Department of Vocational
 Livestock Production & Management
 G.M.D. Arts B.W. Commerce
 and Science College Sinnar



PRINCIPAL
 G.M.D.Arts, B.W.Commerce and
 Science College, Sinnar, Dist. Nashik

Maratha Vidya Prasarak Samaj's
G.M.D.ARTS, B.W. COMMERCE & SCIENCE COLLEGE, SINNAR

Department of B.Voc
Food Processing and Preservation

S.Y.B.VOC FPP (Semester- 3rd)

MARKLIST- 2022 (Assignment)

Sr No.	Student name	FPP-201		FPP- 202		FPP-203	
		IN (15)		IN (15)		IN (15)	
1.	Aher Akhilesh Dilip	13		11		14	
2.	Avhad Mayuri Khandu	12		13		13	
3.	Avhad Tushar Shantaram	13		12		12	
4.	Burkul Kshitija Bharat	14		11		14	
5.	Chauhan Hemant Dausingh	13		14		13	
6.	Gurule Jayashree Raghunath	12		14		12	
7.	Gurule Pratiksha Sopan	12		13		11	
8.	Hon Dharmaraj Bapusaheb	13		12		13	
9.	Padol Deepak Nandkishor	14		15		14	
10.	Sapute Sudarshan Navnath	14		14		12	
11.	Tambe Akshada Bharat	12		12		11	
12.	Ugale Kanchan Janardhan	13		13		13	

Head
Department of Vocational
Food Processing & Preservation
G.M.D. Arts B.W. Commerce
and Science College Sinnar



PRINCIPAL
G.M.D.Arts, B.W.Commerce and
Science College, Sinnar, Dist. Nashik

Sr No.	Student name	FPP-204		FPP- 205		FPP-206	
		IN (25)		IN (25)		IN (25)	
1.	Aher Akhilesh Dilip	20		22		24	
2.	Avhad Mayuri Khandu	20		20		21	
3.	Avhad Tushar Shantaram	19		23		21	
4.	Burkul Kshitija Bharat	21		21		20	
5.	Chauhan Hemant Dausingh	22		21		24	
6.	Gurule Jayashree Raghunath	20		22		20	
7.	Gurule Pratiksha Sopan	19		22		21	
8.	Hon Dharmaraj Bapusaheb	22		23		24	
9.	Padol Deepak Nandkishor	23		20		23	
10.	Sapute Sudarshan Navnath	20		21		22	
11.	Tambe Akshada Bharat	19		20		20	
12.	Ugale Kanchan Janardhan	20		25		24	

Head
 Department of Vocational
 Food Processing & Preservation
 G.M.D. Arts B.W. Commerce
 and Science College Sinnar

PRINCIPAL
 G.M.D.Arts, B.W.Commerce and
 Science College, Sinnar, Dist. Nashik

Sr No.	Student name	FPP-207		FPP- 208		FPP- 209		FPP-210	
		IN (35)		IN (35)		IN (35)		IN (35)	
1.	Aher Akhilesh Dilip	34		34		34		34	
2.	Avhad Mayuri Khandu	30		30		30		30	
3.	Avhad Tushar Shantaram	30		30		30		30	
4.	Burkul Kshitija Bharat	35		35		35		35	
5.	Chauhan Hemant Dausingh	33		33		29		33	
6.	Gurule Jayashree Raghunath	34		34		34		34	
7.	Gurule Pratiksha Sopan	34		34		35		34	
8.	Hon Dharmaraj Bapusaheb	35		35		34		35	
9.	Padol Deepak Nandkishor	35		35		33		35	
10.	Sapute Sudarshan Navnath	34		34		34		34	
11.	Tambe Akshada Bharat	33		33		34		33	
12.	Ugale Kanchan Janardhan	31		31		29		31	

Head
 Department of Vocational
 Food Processing & Preservation
 G.M.D. Arts B.W. Commerce
 and Science College Sinnar

PRINCIPAL
 G.M.D.Arts, B.W.Commerce and
 Science College, Sinnar, Dist. Nashik

Maratha Vidya Prasarak Samaj's
G.M.D.ARTS, B.W. COMMERCE & SCIENCE COLLEGE, SINNAR

Department of B.Voc
Food Processing and Preservation

T.Y.B.VOC FPP (Semester- 5th)

MARKLIST- 2022(Assignment)

Sr No.	Student name	FPP-301		FPP- 302		FPP-303	
		IN (50)		IN (50)		IN (50)	
1.	Avhad Akanksha Vishnu	39		38		39	
2.	Bangar Mayuri Narayan	30		32		30	
3.	Bodake Priyanka Bansi	40		41		40	
4.	Dhore Sayali Raviraj	48		46		48	
5.	Gaikwad Nikita Sharad	40		41		40	
6.	Jadhav Ritesh Rajendra	39		40		39	
7.	Jadhav Vrushabh Rajendra	41		42		41	
8.	Kakad Sarika Mhalu	40		43		40	
9.	Nannaware Vaibhav Pandurang	38		36		38	
10.	Pal Aarti Keshraj	46		45		46	
11.	Patole Ashwini Gorakh	47		43		47	
12.	Sonawane Tushar Govind	48		46		48	
13.	Surwade Prajakta Sanjay	42		42		42	

Head
Department of Vocational
Food Processing & Preservation
G.M.D. Arts, B.W. Commerce
and Science College, Sinnar

PRINCIPAL
G.M.D.Arts, B.W.Commerce and
Science College, Sinnar, Dist. Nashik

Sr No.	Student name	FPP-304		FPP-305		FPP-306	
		IN (35)		IN (35)		IN (50)	
1.	Avhad Akanksha Vishnu	34		35		38	
2.	Bangar Mayuri Narayan	30		32		32	
3.	Bodake Priyanka Bansi	33		31		42	
4.	Dhore Sayali Raviraj	34		34		48	
5.	Gaikwad Nikita Hsarad	30		33		40	
6.	Jadhav Ritesh Rajendra	32		32		39	
7.	Jadhav Vrushabh Rajendra	33		33		41	
8.	Kakad Sarika Mhalu	32		34		40	
9.	Nannaware Vaibhav Pandurang	30		30		38	
10.	Pal Aarti Keshraj	31		31		46	
11.	Patole Ashwini Gorakh	35		35		47	
12.	Sonawane Tushar Govind	34		32		48	
13.	Surwade Prajakta Sanjay	32		31		42	

[Handwritten signature]

Head
 Department of Vocational
 Food Processing & Preservation
 G.M.D. Arts & W. Commerce
 and Science College Sinner

[Handwritten signature]
PRINCIPAL
 G.M.D. Arts, B.W. Commerce and
 Science College, Sinner, Dist. Nashik

Sr No.	Student name	FPP-307		FPP-308	
		IN (50)		IN (50)	
1.	Avhad Akanksha Vishnu	47		39	
2.	Bangar Mayuri Narayan	40		30	
3.	Bodake Priyanka Bansi	42		40	
4.	Dhore Sayali Raviraj	43		48	
5.	Gaikwad Nikita Hsarad	40		40	
6.	Jadhav Ritesh Rajendra	43		39	
7.	Jadhav Vrushabh Rajendra	44		41	
8.	Kakad Sarika Mhalu	48		40	
9.	Nannaware Vaibhav Pandurang	40		38	
10.	Pal Aarti Keshraj	42		46	
11.	Patole Ashwini Gorakh	47		47	
12.	Sonawane Tushar Govind	40		48	
13.	Surwade Prajakta Sanjay	42		42	

Head
 Department of Vocational
 Food Processing & Preservation
 G.M.D. Arts B.W. Commerce
 and Science College Sinnar

PRINCIPAL
 G.M.D. Arts, B.W. Commerce and
 Science College, Sinnar, Dist. Nashik

F. Y. B. Sc. Botany (Paper-II) Principles of plant science

Assignment Record - 2022

Sr.No.	Name of Student	Assignment 1	Assignment 2	Assignment 3	Assignment 4	Assignment 5
1.	Aarti Basavraj Hiremath	Schav	Schav	Schav	Schav	Schav
2.	Adhav Akanksha sahebrao	Schav	Schav	Schav	Schav	Schav
3.	Adhav Madhuri Bapu	Schav	Schav	Schav	Schav	Schav
4.	Adsare manisha kedarnath	PA	PA	NASARE	NASARE	NASARE
5.	Aher priti balasahab	PA	PA	PA	PA	PA
6.	Ahire sahil RAHUL	PA	PA	PA	PA	PA
7.	Ahire shubham samrat	PA	PA	PA	PA	PA
8.	Akshay dattatary sulakhe	PA	PA	PA	PA	PA
9.	Anap skashi kaiias	PA	PA	PA	PA	PA
10.	Anap vaishnavi ganesh	PA	PA	PA	PA	PA
11.	Bhabad pooja ganpat	PA	PA	PA	PA	PA
12.	Bhalerao Aarti Nandu	PA	PA	PA	PA	PA
13.	Bhajiire rohit mangesh	PA	PA	PA	PA	PA
14.	Binnar Dipati Bandu	PA	PA	PA	PA	PA
15.	Binnar Pallavi kundalik	PA	PA	PA	PA	PA
16.	Chavanke Mrunal Dnyaneshwar	PA	PA	PA	PA	PA
17.	Chavanke tejal Bhaskar	PA	PA	PA	PA	PA
18.	Chavanke vaishnavi Dnyaneshwar	PA	PA	PA	PA	PA
19.	Davange sarvesh datta	PA	PA	PA	PA	PA
20.	Daware Vedant Annasahab	PA	PA	PA	PA	PA
21.	Daware vedant sanjay	PA	PA	PA	PA	PA
22.	Dengale vaishnavi Shankar	PA	PA	PA	PA	PA
23.	Derle Aishwarya Sudhakar	PA	PA	PA	PA	PA
24.	Dhamale Poonam Ramkrushna	PA	PA	PA	PA	PA
25.	Dhobale Praatik Ramesh	PA	PA	PA	PA	PA

26.	Dhoblae pallavi govind					
27.	Dhoble Kanchan shivaji				P.g. Dhobale	P.g. Dhobale
28.	Dhokrat Rohini Jagdish	Shikant	Shikant	Shikant	Shikant	Shikant
29.	Dhongade Dattaraj Appa	Palkar	Palkar	Palkar	Palkar	Palkar
30.	Gadakh aarti Dattatreya					
31.	Gadakh prasad madhukar					
32.	Gadekar pratibha dattatrya	Padekar	Padekar	Padekar	Padekar	Padekar
33.	Gadekar Priyanka Hiraman	Priyanka	Priyanka	Priyanka	Priyanka	Priyanka
34.	GANDOLE SURABHI VASANT					
35.	Ganjave Sakshi Popat	Gajhu	Gajhu	Gajhu	Gajhu	Gajhu
36.	Gawali pratham raju					
37.	Gawali Shital Balasahab					
38.	Gaware vaishnavi kailas	Vaivane	Vaivane	Vaivane	Vaivane	Vaivane
39.	Gayatri rajendra kandekar					
40.	Ghayadad Dhanraj Mohiniraj					
41.	Ghule samruddhi jagannath					
42.	Gite Sujata Babasaheb	Bait	Bait	Bait	Bait	Bait
43.	Gosavi Vaishnavi Kashinath	V.K. Gosavi	V.K. Gosavi	V.K. Gosavi	V.K. Gosavi	V.K. Gosavi
44.	Gurule Divya Bajirao	G.B. Gurule		G.B. Gurule	G.B. Gurule	G.B. Gurule
45.	Gurule jyoti uttam					
46.	Hadpe Rutuja kailas	Rajhu	Rajhu	Rajhu	Rajhu	Rajhu
47.	Ishakumari Arjun Singh	Ishak	Ishak	Ishak	Ishak	Ishak
48.	Jadhav Harshada Ashok					
49.	Jadhav sapna					
50.	Jadhav Swati Navnath					
51.	Jagtap shradha satish					
52.	Jamra Manisha rajaji	Manisha	Manisha	Manisha	Manisha	Manisha
53.	Jorve Shivam Dnyaneshwar	Jorve	Jorve	Jorve	Jorve	Jorve
54.	Kadar poonam santosh					
55.	Kadbane akanksha Dnyaneshwar					

56.	Kadve shraddha shukleshwar					
57.	Kakad kartiki kisan	General	General	General	General	General
58.	Kakad pooja dattu	General	General	General	General	General
59.	KARAD RUTUJA BHAGWAN	General	General	General	General	General
60.	Kasar rohini bhannudas	General	General	General	General	General
61.	Kasar Rupali Pandharinath	General	General	General	General	General
62.	Kasar vrushali sanjay	General	General	General	General	General
63.	Khade Dipali Somnath	General	General	General	General	General
64.	Khade karan ashok	General	General	General	General	General
65.	Khatale purva dhondiram	General	General	General	General	General
66.	Khatale purva dhondiram	General	General	General	General	General
67.	Khatale Snehal Gajanan	General	General	General	General	General
68.	Khule sanika namasaheb	General	General	General	General	General
69.	Khule Shruti Rajendra	General	General	General	General	General
70.	Kokate kaveri Rajendra	General	General	General	General	General
71.	Kokate prachi subhash	General	General	General	General	General
72.	Kokate Rutuja dayaram	General	General	General	General	General
73.	Kokate shraddha dnyandev	General	General	General	General	General
74.	Kotkar mansi sharad	General	General	General	General	General
75.	Lasurkar pooja fulchand	General	General	General	General	General
76.	Londhe Rohini Yogesh	General	General	General	General	General
77.	Londhe Rohit Sanjay	General	General	General	General	General
78.	Mahale kushal bhagwan	General	General	General	General	General
79.	Mane rupali kiran	General	General	General	General	General
80.	Maval shi yprasad Nitin	General	General	General	General	General
81.	MORE PRAVIN SAMPAT	General	General	General	General	General
82.	Mulak prachi subhash	General	General	General	General	General
83.	Musale Vaishnavi Sanjay	General	General	General	General	General
84.	Muthe Omkar Shankar	General	General	General	General	General
85.	Narode Sairaj Bhausaheb	General	General	General	General	General

86.	Nathe Prachi Kailas	Prachi	Prachi	Prachi	Prachi	Prachi
87.	NAVALE SHUBHAM SUNIL	Prachi	Prachi	Prachi	Prachi	Prachi
88.	Nimase Monali balasaheb	Prachi	Prachi	Prachi	Prachi	Prachi
89.	Pagar rohini arun	Prachi	Prachi	Prachi	Prachi	Prachi
90.	Pagarutkarsharyambak	Prachi	Prachi	Prachi	Prachi	Prachi
91.	Pangavhane monali balasaheb	Prachi	Prachi	Prachi	Prachi	Prachi
92.	Patil Priti Dadabhau.	Prachi	Prachi	Prachi	Prachi	Prachi
93.	Patil sakshi Kiran	Prachi	Prachi	Prachi	Prachi	Prachi
94.	Pawale Sainath Diganbar	Prachi	Prachi	Prachi	Prachi	Prachi
95.	Pawar Aarti Haribhau	Prachi	Prachi	Prachi	Prachi	Prachi
96.	Pawar Madhuri baban	Prachi	Prachi	Prachi	Prachi	Prachi
97.	Pawar pooja haribhau	Prachi	Prachi	Prachi	Prachi	Prachi
98.	Pawar Sachin Sadashiv	Prachi	Prachi	Prachi	Prachi	Prachi
99.	Pawar Satvik Surender	Prachi	Prachi	Prachi	Prachi	Prachi
100.	Pooja sopan lokhande	Prachi	Prachi	Prachi	Prachi	Prachi
101.	Prem Marwat	Prachi	Prachi	Prachi	Prachi	Prachi
102.	Pushpa shivaji handore	Prachi	Prachi	Prachi	Prachi	Prachi
103.	Ranade aarti govardhan	Prachi	Prachi	Prachi	Prachi	Prachi
104.	Ranade Riya Manik	Prachi	Prachi	Prachi	Prachi	Prachi
105.	Rathod Manik Janhvi	Prachi	Prachi	Prachi	Prachi	Prachi
106.	Rukari vaishnavi sandip	Prachi	Prachi	Prachi	Prachi	Prachi
107.	Rutuja kaitas Hadpe	Prachi	Prachi	Prachi	Prachi	Prachi
108.	SACHIN NAVNATH KUSHARE	Prachi	Prachi	Prachi	Prachi	Prachi
109.	Sakshi Dattatray Nathe	Prachi	Prachi	Prachi	Prachi	Prachi
110.	Sakshi Sanjay Daware	Prachi	Prachi	Prachi	Prachi	Prachi
111.	Sanap nikita ashok	Prachi	Prachi	Prachi	Prachi	Prachi
112.	Sanap Omkar Ramnath	Prachi	Prachi	Prachi	Prachi	Prachi
113.	Sangale Dnyaneshwar Khandu	Prachi	Prachi	Prachi	Prachi	Prachi
114.	Samp kanchan Bhagwan	Prachi	Prachi	Prachi	Prachi	Prachi
115.	Shaikh Saad Shaabir	Prachi	Prachi	Prachi	Prachi	Prachi

116.	Sharma Priyanka					
117.	Shelke Sakshi Rajaram	Shelke.	Shelke.	Shelke.	Shelke.	Shelke.
118.	Shinde Diksha Arun	Shinde.S.A	Shinde.	Shinde.	Shinde.	Shinde.
119.	Shinde shruati datatray	S. Shinde	S. Shinde	S. Shinde	S. Shinde	S. Shinde
120.	Shinde shubham sudam	Shinde	Shinde	Shinde	Shinde	Shinde
121.	Shinde siddhi digambar	Shinde	Shinde	Shinde	Shinde	Shinde
122.	Sirsat Ashvini Dipak	Sirsat	Sirsat	Sirsat	Sirsat	Sirsat
123.	Sonawane Avantika Pankaj	Sonawane	Sonawane	Sonawane	Sonawane	Sonawane
124.	Sonawane Dhanashri Gorakshanath	Sonawane	Sonawane	Sonawane	Sonawane	Sonawane
125.	SONAWANE HARSHAD ARVIND	Sonawane	Sonawane	Sonawane	Sonawane	Sonawane
126.	Sonawane prathamesh bhausahab	Prathamesh	Prathamesh	Prathamesh	Prathamesh	Prathamesh
127.	Sonawane vaibhavi Digambar	Sonawane	Sonawane	Sonawane	Sonawane	Sonawane
128.	Tambe Jyoti Bhagwat	Tambe	Tambe	Tambe	Tambe	Tambe
129.	Thakare pooja annasahab	Pooja	Pooja	Pooja	Pooja	Pooja
130.	Thok Punam Vilas	Thok	Thok	Thok	Thok	Thok
131.	Thorat Ragini Ravindra	R. R. Thorat	R. R. Thorat	R. R. Thorat	R. R. Thorat	R. R. Thorat
132.	Ugale Rushikesh Bharat	Ugale	Ugale	Ugale	Ugale	Ugale
133.	Wagh Gayatri Balnath	Gayatri	Gayatri	Gayatri	Gayatri	Gayatri
134.	Wagh vaishali rajendra	Wagh	Wagh	Wagh	Wagh	Wagh
135.	Walke Nikita dagu	Walke	Walke	Walke	Walke	Walke
136.	Walke Shivani Dnyaneshwar	Walke	Walke	Walke	Walke	Walke
137.	Wamane sopan rajaram	Wamane	Wamane	Wamane	Wamane	Wamane
138.	Ware saraswati pandurang	Ware	Ware	Ware	Ware	Ware
139.	Yadav shivani Anil	Yadav	Yadav	Yadav	Yadav	Yadav
140.	Zagade sudeshna yogesh	Zagade	Zagade	Zagade	Zagade	Zagade

150 Shivare Sapna Jagdish Sapna Sapna Sapna Sapna Sapna

Turnukmane Samadhan Shubhware

209 Pagar Utkarsha Tryambak Pagar

18



Maratha Vidya Prasarak Samaj, Nashik
G. M. D. Arts, B. W. Commerce and Science College, Sinnar

Chapter:- 1

Class :- F.Y.BSc Assignment :- 2

Date :- 16/02/2017

Sr.No	Roll.No	Name of the Students	Mobile No	Sign
1.	F.Y.B.Sc	Mali Nikita Shivaji	9146994528	Bemali
2.	F.Y.B.Sc	khatale chaitali Dnyaneshwar	9822017530	Khatale
3.	F.Y.B.Sc	Waye Pooja Bhaskar	9503770969	Waye
4.	F.Y.B.Sc	Shirsath Shradha tanaji	9822800932	Shirsath
5.	F.Y.B.Sc	Mali Monika Chandrabhan	9665725628	Mali
6.	F.Y.B.Sc	Salve Sayali Sanjay	9850031519	Salve S.S
7.	T.Y.B.Sc	khatale Priyanka Keshav	9657626058	Khatale
8.	T.Y.B.Sc	khatale priiti mhalu	8600474469	Khatale
9.	T.Y.B.Sc	Khatale Yashita Ranganath	9623726772	Yashita
10.	T.Y.B.Sc	kshirsagar Seema Bhausaheb	9623169950	Seema
11.	F.Y.B.Sc	Sonawane Kalyani madhukar	8483870380	Kalyani
12.	F.Y.B.Sc	Revgaude Anjali Dnyaneshwar	9763406998	Revgaude
13.	F.Y.B.Sc	Wagh Manisha Pravin	9146327325	Wagh
14.	F.Y.B.Sc	shinde kavayitri vilas	9119493811	shinde
15.	F.Y.B.Sc	punde Suyata Anjun	7410726094	Punde
16.	F.Y.B.Sc	chavanke komal Laxman	8421051285	Chavanke
17.	F.Y.B.Sc	Deshmukh Sakshi satish	9921260430	Deshmukh
18.	F.Y.B.Sc	Gore Vaibhavi Sanjay	9921951995	Gore
19.	F.Y.B.Sc	Nirgademaasi PArshadb	9423002866	Nirgode
20.	T.Y.B.Sc	Natthe Pratibha Vilas	9850908662	Natthe
21.	T.Y.B.Sc	Pote Monika Bharat	8888719709	Pote
22.	M.Sc - I	Pardeshi Sayli Jaisingh	9730307888	Pardeshi
23.	T.Y.B.Sc	Dawate sonali Walu	9637347912	Dawate
24.	S.Y.B.Sc	Pawar priyanka Junil	9923297413	Pawar
25.	S.Y.B.Sc	Gorkh Pokhi Gorkhshamath	9158636624	Gorkh
26.	M.Sc - II	Pawar Sarala T.	9730643500	Pawar
27.				
28.				
29.				
30.				
31.				
32.				
33.				
34.				
35.				
36.				
37.				
38.				
39.				
40.				

(Signature)



Maratha Vidya Prasarak Samaj, Nashik
G. M. D. Arts, B. W. Commerce and Science College, Sinnar

Date :- 16/02/2017

Class: F.Y.BSc Assignment :- 3

Sr.No	Roll.No	Name of the Students	Mobile No	Sign
1.	F.Y.BSc	Avhad Sujata Bhagvan	8805290633	Avhad
2.	F.Y.BSc	Avhad Harshada Suresh	7744876864	Avhad
3.	F.Y.BSc	Kadam Gayatri Sanjay	8007003492	Kadam
4.	F.Y.BSc	Ugale Jyoti Vilas	9423553905	Ugale
5.	F.Y.BSc	Barke Rohini Tanaji	7875548350	Barke
6.	F.Y.BSc	Baerle Yogita Kisan	7721322845	Baerle
7.	F.Y.BSc	Godakh Jyoti Sudhakar	8390287362	Godakh
8.	F.Y.BSc	Thorat Swapnali Suresh	9527994911	Thorat
9.	F.Y.BSc	Chavanke Swati Sanyalbhair	8605692178	Chavanke
10.	F.Y.BSc	Sonawane Kshitija Narayan	9964222451	Sonawane
11.	F.Y.BSc	Sonawane Manali Ashok	8605356426	Sonawane
12.	F.Y.BSc	Badgujar Komal Shamkant	9766210692	Badgujar
13.	F.Y.BSc	Fatangare Minal Sanjay	8806861312	Minal
14.	F.Y.BSc	Kurhade Kajal Ramesh	9850954610	Kajal
15.	F.Y.BSc	Golesar Shivangi Devidas	7083406889	Shivangi
16.	F.Y.BSc	Takate Rupika Machhindra	8554061180	Rupika
17.	F.Y.BSc	Ugale Rohini Narayan	9921387138	Ugale
18.	F.Y.BSc	Hullule Swati Nivrutti	9552656398	Hullule
19.	F.Y.BSc	Katke Prachi Vishnu	9119548248	Katke
20.	F.Y.BSc	Sanap Dhanashree Vijay	8605195113	Sanap
21.	F.Y.BSc	Sanap Ashwini Hari	9404688554	Ashwini
22.	F.Y.BSc	Kakad Gayatri Arun	8652834252	Kakad
23.	F.Y.BSc	Sangale Harshada Balu	9921260463	Sangale
24.	F.Y.BSc	Hinge Pratiksha Ashok	9921465943	Hinge
25.	F.Y.BSc	Duswanikhe Hechana Santosh	9975088414	Duswanikhe
26.	F.Y.BSc	Kangane Priyanka Ganpat	8698511321	Kangane
27.	F.Y.BSc	Jadhav Deepali Sanjay	7040789087	Jadhav
28.	F.Y.BSc	Sangale Maya Sharad	7219364025	Sangale
29.	F.Y.BSc	Dhum Susekha Balu	9405529746	Dhum
30.	F.Y.BSc	Tambe Priyanka Balu	9657171602	Tambe
31.				
32.				
33.				
34.				
35.				
36.				
37.				
38.				
39.				
40.				

(Signature)



Maratha Vidya Prasarak Samaj, Nashik
G. M. D. Arts, B. W. Commerce and Science College, Sinnar

Date :- 16/02/2017

Class Assignment :- 4

Sr.No	Roll.No	Name of the Students	Mobile No	Sign
1.	S.Y.BSC	Gaikwad prajakta keshav	9921775815	Gaikwad
2.	S.Y.BSC	Gadakh Anita Babasaheb	9823685622	Gadakh
3.	Msc-I (Comp)	Pagar Rachana Babasaheb	9763247585	P.Pagar
4.	Msc-I-II-	Bagul Poonam Ashok	7385305434	P.Bagul
5.	Msc-T (org)	Katwal Neelam Sudam	8308578776	N.Katwal
6.	T.Y.B.Sc.	mbaske swati Raghunath	8906420329	Shm
7.	T.Y.B.Sc.	Kanyane Gayatri Gajanan.	9960749275	G.Kanyane
8.	T.Y.B.Sc	Arbud Karanbhushan Dashaarath	8796533023	Arbud
9.	T.Y.B.Sc	Pawas Shubhangi Devidas	8805817641	S.Pawas
10.	T.Y.B.Sc	Kate Najwka Sanjay	9404586029	Kate
11.	T.Y.B.Sc	Muekute Priyanika Madhav	8975985723	Muekute
12.	T.Y.B.Sc	Dighe Supriya Sunil	8412089430	Dighe
13.	S.Y.BSC	Navale Kalyani Babasaheb	9657524498	Navale
14.	S.Y.BSC	Janekar Komal Prabhakar	7719987186	Janekar
15.	T.Y.BSC	Kshirsagar Rani Dattatray	9172504885	Kshirsagar
16.	T.Y.B.Sc	Tayde Ashwini Rajendra	7083265350	Tayde
17.	T.Y.B.Sc	Gore Vaishnavi Bapusaheb	9850239074	Gore
18.	T.Y.B.Sc	khule Rupali Shivaji	8412029941	Khule
19.	T.Y.BSC	Gurulk Kavita Balu	8007003548	Gurulk
20.	T.Y.BSC	shinde Ashwini Kachary	8605877592	shinde
21.	T.Y.B.Sc	Sonawane Vanita Navnath	7622684359	Sonawane
22.	T.Y.B.Sc	Kakad Rohini ShantaEam	9850277947	Kakad
23.	T.Y.B.Sc	Tambe Snehal Raosaheb	9665232157	Tambe
24.	T.Y.B.Sc	Khairnar dyoli Rangnath	7875505378	Khairnar
25.	S.Y.B.Sc	Ghotekar Tejal Subhash	9881201749	Ghotekar
26.	S.Y.B.Sc	Moze Rutuja Shankar	7385523207	Moze
27.	S.Y.B.Sc	shinde Tejasvi Kaddaji	7057165190	shinde
28.	S.Y.B.Sc	Andhale Rohini Rajaram	9850203472	Andhale
29.	T.Y.B.Sc	Jadhav Pooja Shrinam	7387451160	Jadhav
30.	T.Y.B.Sc	Shinde Prajakta Deepak	9139872356	Shinde
31.	T.Y.B.Sc	Nehe Sudha Jagdish	9189747485	Nehe
32.	S.Y.B.Sc	Jadhav Diksha Kiran	7721878545	Jadhav
33.	S.Y.B.Sc	Kaullag Tejasvi Uttam	84121158457	Kaullag
34.				
35.				
36.				
37.				
38.				
39.				
40.				



Maratha Vidya Prasarak Samaj, Nashik
G. M. D. Arts, B. W. Commerce and Science College, Sinnar

Date :- 16/02/2017

class :- F.Y Assignment :- 5

Sr.No	Roll.No	Name of the Students	Mobile No	Sign
1.	203 F.Y	Kahandal Anita vilas	8806153216	Anita
2.	T-57 F.Y	Navle Gayatri Atul	8378840647	Navle
3.	153 F.Y	Bhagat shital Bhausaheb	8308394961	Bhagat
4.	F.Y.B.Sc.	Navle Ashwini Bhagwat.	8888522371	Navle
5.	F.Y.B.Sc	Daware Yashashri Sanjay	7875741393	Daware
6.	F.Y.B.Sc	Daware Pooja Tanardan	9511967176	Daware
7.	F.Y.B.Sc	Baris Sunita Vijay	7779903487	Baris
8.	F.Y.B.Sc	shinde kavari zumbae	9769076825	shinde
9.	F.Y.B.Sc	Pawar Jayashri Dattatray	7387932108	Pawar
10.	F.Y.B.Sc	Udeshwari Kajal Gauri	9292901534	Udeshwari
11.	F.Y.B.Sc	Ugale Kajal Bhausaheb	9823152004	Ugale
12.	F.Y.B.Sc	Sangale Archana Ramkrushna	7620456485	Sangale
13.	F.Y.B.Sc.	Godwani Shrutti Balasaheb.	9922710483	Godwani
14.	F.Y.B.Sc	Patil Priyanka Ashok	9850954581	Patil
15.	F.Y.B.Sc	Dhore Rashmi Raviraj	9921737067	Dhore
16.	F.Y.B.Sc.	Godkekar Bhagyashri Dhondiram	9850119910	Godkekar
17.	F.Y.B.Sc.	Salpule Pooja Sanjay	9011217462	Salpule
18.	F.Y.B.Sc	Jadhav Anati Sadashiv	9075858981	Jadhav
19.	F.Y.B.Sc	Chandore Pratiksha Sanjay	9921504866	Chandore
20.	F.Y.B.Sc.	Bhabad pratibha Dagadu.	9922142819	Bhabad
21.	F.Y.B.Sc	Sanap Siddhika Niranjan	9822925686	Sanap
22.	F.Y.B.Sc.	Bhabad Sanali Sakdev	9657762801	Bhabad
23.	F.Y.B.Sc.	Tambe Priyanka Valmik.	9822811903	Tambe
24.	F.Y.B.Sc	Sandhan Nikita Shantaram	9545885703	Sandhan
25.	F.Y.B.Sc	Arhale Pratiksha Pandurang	9665706284	Arhale
26.	F.Y.B.Sc	Daware Shweta Hanumananta	9604162045	Daware
27.	F.Y.B.Sc	Worungase Jyoti Tanaji	8308107186	Worungase
28.				
29.				
30.				
31.				
32.				
33.				
34.				
35.				
36.				
37.				
38.				
39.				
40.				



Maratha Vidya Prasarak Samaj, Nashik
G. M. D. Arts, B. W. Commerce and Science College, Sinnar

Date :- 16/02/2017

CLASS Assignment :- 6

Sr.No	Roll.No	Name of the Students	Mobile No	Sign
1.	FYBSC(A)	Kandekar Mayuri Vijay	9850571513	
2.	FYBSC(A)	Jadhav Pooja sudhar	9673710799	
3.	FYBSC(A)	Ranade Kanchan vivek	9850359533	
4.	FYBSC(A)	Jadhav madhuri santosh	9921155922	
5.	FYBSC(A)	Nagare Akshada Devidas	9637954302	
6.	TYBSC	Pandeshi Paitanka Prakashsingh	9921819123	
7.	TYBSc	Sonawane sapana Ananda	9673710788	
8.	SYBSC	khatole Aarti chandrakant	7066110399	
9.	SYBSC	Khatole Pooja Dhaskar	7066931162	
10.	F.Y.BSc.	Dawkhur Rani Annasaheb	9822999135	
11.	F.Y.BSc	Sanap kanchan Bhitima	8805795423	
12.	F.Y.BSc	Mahale. teupiti namdev	9505234565	
13.	S.Y.B.Sc	Patole Tejali khanderasao	7588138695	
14.	S.Y.B.Sc	Harale Pooja Prakash	7798864305	
15.	S.Y.B.Sc	Patil Pooja Sanjay	9921567427	
16.	S.Y.B.Sc	Shinde sunita Radhakisan	7776951658	
17.	S.Y.B.Sc	Erande pradnya Sanjay	9922247052	
18.	S.Y.B.Sc	Kapoor simran Jayant	9767345322	
19.	TYBSc	Siesat Pooja Shankar	9822638505	
20.	S.Y.B.Sc.	Shinde Rohini kailas	7057973533	
21.	F.Y.B.Sc	Arhale Pratiksha Pandurang	9665706284	
22.	F.Y.B.Sc	Kejale. Aarti Vijay	8857034788	
23.	F.Y.B.Sc	Deshmukh Neha Rajendra	9822306203	
24.	F.Y.B.Sc	Deshmukh Pranoti kailas	9623896417	
25.	F.Y.B.Sc.	shinde Ashwini ramdas	9850169771.	
26.	S.Y.B.Sc	Sonawane Madhuri Madhav	9860958877	
27.	S.Y.B.Sc	Sonawane pooja padmakar	9822364311	
28.	S.Y.B.Sc	papal Shubhangi Radhakisan	9075484965	
29.	S.Y.B.Sc	Shinde trupti Haribhau	8600828894	
30.				
31.				
32.				
33.				
34.				
35.				
36.				
37.				
38.				
39.				
40.				



Maratha Vidya Prasarak Samaj, Nashik
G. M. D. Arts, B. W. Commerce and Science College, Sinnar

CLASS :- F.Y Bsc Assignment :- 1

Date :- 16/02/2017

Sr.No	Roll.No	Name of the Students	Mobile No	Sign
1.	F.Y.Bsc	Ugale Pannam Sanjay	988976035	Ugale
2.	F.Y.Bsc	Gorade Snehal Prakash.	9822759006	Gorade
3.	F.Y.Bsc	Godse kishoree kashinath	9922158477	Godse
4.	F.Y.Bsc	Gorade Akshada Trambak	9112687120	Gorade
5.	F.Y.Bsc	Kurhade Nisha sudam	8505843877	Kurhade
6.	F.Y.Bsc	Sadgle Bhavati Dattu	7441857119	Sadgle
7.	F.Y.Bsc.	Shelke Shital Harichandra	9623838827	Shelke
8.	F.Y.Bsc.	Taglap Daeshana Ashok.	9049946898	Taglap
9.	F.Y.Bsc.	Binnar Ronini Rambhau.	8605414562	Binnar
10.	F.Y.Bsc.	Bodke Sujata Laxman.	7028790846	S.L.Bodke
11.	F.Y.Bsc	Bodke Aswini Sureshhan	7109087922	Bodke
12.	F.Y.Bsc	Tupe Rutuja Rajendra	7709490709	Tupe
13.	F.Y.Bsc	Shiesath Supriya Bhausaheb	7709873319	Shiesath
14.	F.Y.Bsc	Landge Ajita Bastiram	9860465975	Landge
15.	F.Y.Bsc	Raut Rohini Sudhakar	8379987003	Raut
16.	F.Y.Bsc.	Kokate Madhuri Sharad	9823582744	Kokate
17.	S.Y.Bsc	Karad Aarti Somnath	8007572878	Karad
18.	S.Y.Bsc	Londhe Mayuri Tukaram	9763322022	Londhe
19.	S.Y.B.Sc	Grade Ankita Vaman	8698039172	Grade
20.	S.Y.B.Sc	Shinde Raksha Ramnath	9604418925	Shinde
21.	S.Y.B.Sc	Jondhale Savita Vaman	8698039172	Jondhale
22.	S.Y.B.Sc	Sinsat Ujjwala Balu	9421225674	Sinsat
23.	S.Y.Bsc.	Galkar Pooja Bhausaheb	9762346446	Galkar
24.	S.Y.Bsc.	Abhale Dipali Keshav	9112069155	Abhale
25.	S.Y.B.Sc.	Gadakh pallavi panjab	9965692299	Gadakh
26.	S.Y.B.Sc	Dhobale Ashwini laxman	7875570800	Dhobale
27.	S.Y.Bsc	Gadakh Seema Babasaheb	9860258109	Gadakh
28.	S.Y.Bsc.	Bodke Pooja Arjun	7387532304	Bodke
29.	S.Y.Bsc	Nagare Pooja Devidas	9631954302	Nagare
30.	S.Y.Bsc	Bodke Pallavi Sukdev	7387530890	Bodke
31.	S.Y.Bsc	Bodke Pooja Vitthal	9730833925	Bodke
32.				
33.				
34.				
35.				
36.				
37.				
38.				
39.				
40.				

M.D.S.



Maratha Vidya Prasarak Samaj, Nashik
G. M. D. Arts, B. W. Commerce and Science College, Sinnar

Date :- 16/02/2017

Assignment :- 1

Sr.No	Roll.No	Name of the Students	Mobile No	Sign
1.	T.Y.B.A	Gulve Rohini Valu	7558469978	
2.	T.Y.B.A	chavanke mangala khandu.	7507366059	
3.	S.Y.B.A	kale dipali digambar	9049866930	
4.	S.Y.B.A	kate Ankita Dilip	7083657792	A.D. Kate
5.	S.N.B.A	Wagh sapna sunil	7030614856	
6.	F.Y.B.A	Shauikh Sharif Shabirum Atub	8237936402	
7.	F.Y.B.A	Kedare Pradnya Dinkar	7057576067	
8.	F.Y.B.A	Sirasel Ankita Sampat	9975920357	A.S. Sirasel
9.	F.Y.B.A	Kakate prajakta G	9922196783	
10.	F.Y.B.A	Tangude Sapna Bansilal	9762924448	
11.	F.Y.B.A	kankalkar shital Hanuman	9552821213	
12.	F.Y.B.A	Gokath Manisha Shantaram	8698622463	
13.	F.Y.B.A	Tile Aparna Vilas	7028785991	
14.	F.Y.B.A	Sanap chanchal Anil	9604335632	C.A. Sanap
15.	F.Y.B.A	Shinde Pooja Chingde	7350826875	
16.	F.Y.B.A	Bhatibha vijay Naik	8805979384	
17.				
18.				
19.				
20.				
21.				
22.				
23.				
24.				
25.				
26.				
27.				
28.				
29.				
30.				
31.				
32.				
33.				
34.				
35.				
36.				
37.				
38.				
39.				
40.				

Boy's

GMD ARTS, BW COMMERCE & SCENCE COLLEGE, SINNAR

ROLL COLL 2017- 201 8

CLASS F.Y.B.SC B

SUBJECT Inorganic Chemistry

ROLL NO	NAME OF THE STUDENT	DATES						13/01 REMARK
		26/12	29/12	30/12	05/01	06/01	12/01	
1)	Ghumare Akshay Dilip	Aksh	Aksh	Aksh	Aksh	Aksh		
2)	Gite mehul vishnu	Mehul	Mehul	Mehul	Mehul	Mehul	Mehul	Mehul
3)	Pangavhane Dhananjay S.	Pangav	Pangav	Pangav	Pangav	Pangav	Pangav	Pangav
4)	Sadhav Krishna Vitthal	Sadhav	Sadhav	Sadhav	Sadhav	Sadhav	Sadhav	Sadhav
5)	Dhobale Akash Lokman	Akash	Akash	Akash	Akash	Akash		
6)	Darade Vikas Balasaheb	Vikas	Vikas	Vikas	Vikas	Vikas		
7)	Gorade Akshay Kisan	Aksh	Aksh	Aksh	Aksh	Aksh	Aksh	Aksh
8)	Sangale Abhijit R.	Abhijit	Abhijit	Abhijit	Abhijit			
9)	Shaikh Jamil Babulal	J.B Shaikh	J.B Shaikh	J.B Shaikh	J.B Shaikh	J.B Shaikh	J.B Shaikh	
10)	Darade Nikhil Suresh	Nikhil	Nikhil	Nikhil	Nikhil	Nikhil	Nikhil	
11)	Gorade Sunil Dnyaneshwar	Sunil	Sunil	Sunil	Sunil	Sunil	Sunil	Sunil
12)	Ghugre vivek Narayan	Vivek	Vivek	Vivek	Vivek	Vivek	Vivek	Vivek
13)	Rode Pratik Bharat	Pratik	Pratik	Pratik	Pratik	Pratik	Pratik	
14)	Bidke Jyotsna Mohan	Jyotsna	Jyotsna	Jyotsna	Jyotsna	Jyotsna	Jyotsna	
15)	KATKAR ALISH Dhananjay	Alish	Alish	Alish	Alish	Alish		
16)	Sabale Prashikesh Abhivaji	Prashikesh	Prashikesh	Prashikesh	Prashikesh	Prashikesh		
17)	Patil Mahesh Prashant	Mahesh	Mahesh	Mahesh	Mahesh	Mahesh	Mahesh	
18)	Shinde H.reshikesh bh	H.reshikesh	H.reshikesh	H.reshikesh	H.reshikesh	H.reshikesh	H.reshikesh	H.reshikesh
19)	Kasar Leshay Dinkar	Leshay	Leshay	Leshay	Leshay	Leshay	Leshay	Leshay
20)	Borhade Nishal Bharat	Nishal	Nishal	Nishal	Nishal	Nishal	Nishal	Nishal
21)	Ugate Amit Bharat	Amit	Amit	Amit	Amit	Amit	Amit	Amit

[Handwritten signature]

Assignment 1 / chemistry

Page No.

Date

Boys

4-08-2018

- | | | |
|-----|----------------------------|------------------------|
| ① | sadgir yogesh dnyaneshwar | Radje |
| ② | Nivruti Sudhakore Gophane | Gophane |
| 3) | SANAP SANJAY SANJAY | Ssanap |
| 4) | Pandey Binhabh Aram | Pandey |
| 5) | Kaidu Gamaath Balu | Kaidu |
| 6) | khule harshal shekhar | khule |
| 7) | kature Rohit Sadashiv | Kature |
| 8) | Patil Vaibhav Sopan | Patil |
| 9) | shinde Rohit Ashok | shinde |
| 10) | Warungabe Prashant Dipak | Warungabe |
| 11) | shinde Dipak Balu | shinde |
| 12) | chine shubham Babasaheb | chine |
| 13) | Salunke Lalit Balakrishna | Salunke |
| 14) | kokate Rohit Gamaesh | kokate |
| 15) | DHOLI Nishal Ashok | Dholi |
| 16) | Bhalerao Gopal Dipak | Bhalerao |
| 17) | Suryawanshi Durgesh Arvind | Suryawanshi |
| 18) | Thosar Akash Appasaheb | Thosar |
| 19) | Kalokhe Suyash Rajendra | Kalokhe |
| 20) | Khule Akshay Suresh | Khule |
| 21) | Pawar Mahesh Dattatray | Pawar |
| 22) | Bendkule Rohit Rajendra | Bendkule |
| 23) | Pawar Sagax Nivrutti | Pawar |

Qu.

Chapter:- 2 Ionic Solids.

Year:- ~~2018~~ 2018-2019

Inorganic Chemistry Assignment. / /

Page No.

20/02/2018

- | | |
|---------------------------|----------------------|
| 1) Ransheeware Dipika H | SKAN |
| 2) Gacewore Poojima S | PJ |
| 3) kangane vivala vitthal | Bangaru |
| 4) Jadhav Nikeeta Anil | Nikeeta |
| 5) Sangale Jayshri Nana | Sangale |
| zankur Nilam Jaycesum | zankur |
| Shiresath Shubhangi | Shiresath |
| Kakad Kajal Raghunath | Kakad |
| kakad Komal Babasaheb | Komal |
| Pandeshi Kajal Jaysing | Pandeshi |
| Shinde Aboli Sampat | Shinde |

Ans

2020-2021

GMD Arts, BW Commerce and Science College, Sinnar.

Department of Chemistry

Subject: - Organometallic Reagents in Org. Synthesis Paper: -

Class: - M.Sc II

Teacher: - S.M. Chatur

Attendance

Roll Call	Name of students	Assignment 1	Assign. 2	Practice Test	Assignment 3
1	Bhosale Ravindra Narayan	Bhsale	Bhsale	Bhsale	Bhsale
2	Bodke Punam Namdev	P.N. Bodke	P.N. Bodke	P.N. Bodke	P.N. Bodke
3	Dhange Nikita Santosh	Dhange	Dhange	Dhange	Dhange
4	Dhongade Kavita Nagu	Dhongade	Dhongade	Dhongade	Dhongade
5	Gadakh Jyoti Sudhakar	Gadakh	Gadakh	Gadakh	Gadakh
6	Ghumare Rupali Dnyaneshwar	Ghumare	Ghumare	Ghumare	Ghumare
7	Kurhade Nisha Sudam	AB	AB		
8	Lohar Pallavi Bhausahab	PLohar	PLohar	PLohar	PLohar
9	Mali Monika Chandrabhan	MMali	MMali	MMali	MMali
10	Nagare Akshada Devidas	ANagare	ANagare	ANagare	ANagare
11	Pagar Trupti Vilas	TPagar	TPagar	TPagar	TPagar
12	Pawar Bhagyashree Abhiman	AB	AB		
13	Raut Rohini Sudhakar	RRaut	RRaut	RRaut	RRaut
14	Salve Sayali Sanjay	AB	AB		
15	Shirsath Shraddha Tanaji	SShirsath	SShirsath	SShirsath	SShirsath
16	Thorat Pooja Dattatray	PThorat	PThorat	PThorat	PThorat
17	Daware Chetan Namdeo	CDaware	AB	AB	CDaware
18	Daware Uddhav Kisan	UDaware	UDaware	UDaware	UDaware
19	Derle Mansi Pandurang	MDerle	MDerle	MDerle	MDerle
20	Ghotekar Abhijit Eknath	AGhotekar	AGhotekar	AGhotekar	AGhotekar
21	Gurule Amol Keshav	AGurule	AGurule	AGurule	AGurule
22	Mali Pravin Dnyaneshwar	AB	AB		
23	Shinde Pratik Uttam	PShinde	PShinde	PShinde	PShinde
24	Sonawane Vaibhav Madhukar	VSonawane	VSonawane	VSonawane	VSonawane
Total		AB	AB		

S.M. Chatur

M.V.P. Samaj's
G.M.D Arts B. W. Commerce and Science College, Sinnar
M.Sc. 1st (Organic chemistry)

Sub: CHP-110

Roll. No.	Name	Assig1.	Assig2.	Assig3.	Assig4.	Test	Lab. Notes	Seminar
1	chavanke sonali Narayan	Chavanke	Chavanke	Chavanke	Chavanke	Ab	Chavanke	Chavanke
2	Deshmukh Ronika Shyam	Deshmukh	Deshmukh	Deshmukh	Deshmukh	Deshmukh	Deshmukh	Deshmukh
3	Chobale Ashwini Laxman	Chobale	Chobale	Chobale	Chobale	Chobale	Chobale	Chobale
4	Gadakh Anita Balasahab	Gadakh	Gadakh	Gadakh	Gadakh	Gadakh	Gadakh	Gadakh
5	Gadakh Pallavi Parjap	Gadakh	Gadakh	Gadakh	Gadakh	Gadakh	Gadakh	Gadakh
6	Gadakh Seema Baban	Gadakh	Gadakh	Gadakh	Gadakh	Gadakh	Gadakh	Gadakh
7	Gekhal Priya Rajendra	Gekhal	Gekhal	Gekhal	Gekhal	Gekhal	Gekhal	Gekhal
8	Naik Nauale Sushant Ramesh	Naik	Naik	Naik	Naik	Ab	Ab	Ab
9	Naik Naik Shubham D.	Naik	Naik	Naik	Naik	Ab	Naik	Naik
10	Gorade Pratibha D.	Gorade	Gorade	Gorade	Gorade	Gorade	Gorade	Gorade
11	Jadhav Anil S.	Jadhav	Jadhav	Jadhav	Jadhav	Jadhav	Jadhav	Jadhav
12	Karad Sharada Vithoba	Karad	Karad	Karad	Karad	Karad	Karad	Karad
13	Khandge Samadhan Somnath	Khandge	Khandge	Khandge	Khandge	Ab	Khandge	Ab
14	KHAN Naushad T	Khan	Khan	Khan	Khan	Ab	Khan	Khan
15	Mali Pravin D.	Ab	Ab	Ab	Ab	Ab	Ab	Ab
16	Mehete Jyoti Dilip	Mehete	Mehete	Mehete	Mehete	Mehete	Mehete	Mehete
17	Chumare Pankaj Anand	Chumare	Chumare	Chumare	Chumare	Ab	Chumare	Ab
18	Rayate Pooja Sopan	Rayate	Rayate	Rayate	Rayate	Rayate	Rayate	Rayate
19	Wadhavane Sonali R.	Wadhavane	Wadhavane	Wadhavane	Wadhavane	Wadhavane	Wadhavane	Wadhavane
20	Wagh Samiksha Vasant	Wagh	Wagh	Wagh	Wagh	Wagh	Wagh	Wagh
21	Wagh Sonal Chandrakant	Wagh	Wagh	Wagh	Wagh	Ab	Wagh	Wagh

Kasab
smt. V.N. Kasab

2022-2023

GMD Arts, BW Commerce and Science College, Sinnar.

Department of Chemistry

Subject: - Organometallics and Inorganic Reaction Mechanism

Teacher:- S .M. Chatur

Class: - M.Sc I

Roll Call	Name of students	Assignments	Attendance	Internal	Total
1	Barhe Vaibhav Rangnath	AB	✓	✓	
2	Bhabad Vidya Kishor	AB	✓	✓	
3	Bhise Seema Kailas	✓	✓	✓	
4	Chavan Jyoti Ganesh	✓	✓	✓	
5	Chitalkar Rohit Vilas	✓	✓	✓	
6	Daware Tejaswini Eknath	✓	✓	✓	
7	Dube Sanjivani Ganesh	✓	✓	✓	
8	Gadakh Swati Pandit	✓	✓	✓	
9	Gaware puja Baban	✓	✓	✓	
10	Hire sagar Kailas	✓	✓	✓	
11	Jadhve Bhavesh Devidas	✓	✓	✓	
12	Kalokhe Jalindar Raybhan	✓	✓	✓	
13	Khade aditi Navnath	AB	✓	✓	
14	Kokate Rohit Ganesh	✓	✓	✓	
15	Lonare Ajinkya Dattatray	✓	✓	✓	
16	Nannaware Akshay Anil	✓	✓	✓	
17	Nirmal Sujata Pandit	✓	✓	✓	
18	Pandey Nikita Angad	✓	✓	✓	
19	Rahane Snehal Radhakisan	✓	✓	✓	
20	Sanap Saurabh Laxman	✓	✓	✓	
21	Shinde Rohit Ashok	✓	✓	✓	
22	Thorat Akash Appasaheb	✓	✓	✓	
23	Thorat Ashwini Raosaheb	✓	✓	✓	
24	Thorat Swati Sahebrao	✓	✓	✓	
25	Trimukhe Reshma Ashok	AB	✓	✓	
26	Tungar Aniket Shivaji	✓	✓	✓	
	Total				

S. M. Chatur

GMD Arts, BW Commerce and Science College, Sinnar.

Department of Chemistry

Subject: - CHO-353 A Protection Deprotection, Chiron Approach and Carbohydrates Chemistry.

Class: - M.Sc II

Teacher:- S.M.Chatur

Roll Call	Name of students	Assignments	Attendance	Internal	Total
1	Avhad Mayuri Khanderao	✓	✓	✓	
2	Belekar Anant Mangaldas	✓	✓	✓	
3	Chaudhari Dhananjay Arjun	✓	✓	✓	
4	Chavanke Yogita Bhausaheb	✓	✓	✓	
5	Dangle Nikita Navnath	✓	✓	✓	
6	Daware Poonam Dattatray	✓	✓	✓	
7	Gare Vilas Ashok	AB	AB	AB	
8	Gite Anuja Vishnu	✓	✓	✓	
9	Kapse Gayatri Ramdas	✓	✓	✓	
10	Kasar Keshav Dinkar	✓	✓	✓	
11	Mhaske Snehal Sudhakar	✓	✓	✓	
12	Nirgude Ashwini Shivaji	✓	✓	✓	
13	Pawar Dipika Eknath	✓	✓	✓	
14	Pawar Nikia Rajaram	✓	✓	✓	
15	Ranade Prashant Somnath	✓	✓	✓	
16	Shinde Amol Laxman	✓	✓	✓	
17	Sonawane Ganesh Dnyaneshwar	✓	✓	✓	
18	Sangle Sarika Ramdas	✓	✓	✓	
19	Shinde Pooja Manik	✓	✓	✓	
20	Sonawane Sushil Pandharinath	✓	✓	✓	
21	Talekar Aishwarya Sanjay	✓	✓	✓	
22	Thakare Arati Vitthal	✓	✓	✓	
23	Ugale Yogita Shivram	✓	✓	✓	
24	Wani Rohini Gorakshnath	✓	✓	✓	
Total					

S.M. Chatur
S.M. Chatur



Maratha Vidya Prasarak Samaj, Nashik
G. M. D. Arts, B. W. Commerce and Science College, Sinnar

Date :- 16/02/2017

class

Sr.No	Roll.No	Name of the Students	Mobile No	Sign
1.	TYBsc.(Chem)	Ghumare Trupti Dattatraya	9158460417	<i>Trupti</i>
2.	TYBsc.(Zoo)	Patwar Sonali Sanjay	7219378193	<i>Sonali</i>
3.	TYBsc.(Zoo)	Thok pooja Kailas	8605418015	<i>P.Thok</i>
4.	TYBsc.(Chem)	Ghumare Priyanka Kisan	9673503265	<i>Priyanka</i>
5.	F.Y.B.Sc	EKhande Puja Ramdas	7447887841	<i>Puja</i>
6.	F.Y.B.Sc	Gaikwad Radhika Vilas	7083210972	<i>Radhika</i>
7.	F.Y.B.Sc	Dumbari Aishwarya Ramesh	7709666642	<i>Aishwarya</i>
8.	F.Y.B.Sc	Gandage Aishwarya Sunil	9922362939	<i>Aishwarya</i>
9.	F.Y.B.Sc	Mhaske Sujata Rajkumar	8806420329	<i>Sujata</i>
10.	F.Y.B.Sc	Handage Rohini Somnath	7057219821	<i>Rohini</i>
11.	F.Y.B.Sc	Belote Jyoti Dnyandeo	9881550237	<i>J.Belote</i>
12.	S.Y.B.Sc	GADEKAR VAISHNAVI DATTATRAYA	7218561216	<i>V.Gadekar</i>
13.	S.Y.B.Sc	Wagh Pooja Dattatray	7218545130	<i>P.Wagh</i>
14.	F.Y.B.Sc	Patil Pratiksha Ashok	9011368690	<i>P.Patil</i>
15.	F.Y.B.Sc	Rawar Snehal Machindra	9226814817	<i>S.Rawar</i>
16.	F.Y.B.Sc	Bodke Poonam Namdev	7887595498	<i>P.N.Bodke</i>
17.	F.Y.B.Sc	Kakad Sunitei Dattatray	8308726949	<i>S.Kakad</i>
18.	F.Y.B.Sc	Grotekar Bahini Bhausaheb	7378455139	<i>B.Grotekar</i>
19.	F.Y.B.Sc	Kate Monika Arjun	7053394197	<i>M.Kate</i>
20.	M.Sc.(Phy)	Konde Sonal Vinayak	7038954669	<i>S.Konde</i>
21.	F.Y.B.Sc	Waje Jyoti Ashok	9764230500	<i>J.Waje</i>
22.	F.Y.B.Sc	Waje Gauji Teyambak	7875036027	<i>G.Waje</i>
23.	F.Y.B.Sc	Nichit Krutika Kamalakar	9881931933	<i>N.Nichit</i>
24.	F.Y.B.Sc	Kushare pratiksha Babaji	9421239304	<i>P.Kushare</i>
25.	F.Y.B.Sc	Sonawane Kavita Dnyaneshwar	9890878138	<i>K.Sonawane</i>
26.	F.Y.B.Sc	Jadhav Savita Sukdev	9860298755	<i>S.Jadhav</i>
27.	F.Y.B.Sc	Khule Shital Rajendra	9158139130	<i>S.Khule</i>
28.				
29.				
30.				
31.				
32.				
33.				
34.				
35.				
36.				
37.				
38.				
39.				
40.				

[Signature]

PROJECT REPORT

2021-22

M.Sc. Final Project Report

On

Title: Synthesis and characterization of adipoin
dimethyl acetal from cyclohexanone

Submitted by

Rohini Gorakshanath Wani

Enrollment No: 24

Under the supervision of

Prof. R. M. Gaware

Submitted in partial fulfillment of the requirements for the degree

Of

Masters of Chemistry

Department of Chemistry

GMD College Sinnar, Sinnar

Affiliated to savitribai phule pune university, pune

CONTENT

- 1) Abstract
- 2) Introduction
- 3) Reaction methodology
- 4) Characterization of product
- 5) Applications
- 6) Reference

ABSTRACT

This work involves synthesis of adipoin dimethyl acetal from cyclohexanone in basic medium and in presence of ionic liquid. Reaction takes 1.5 hours to complete and with yield of 75%. Product is characterized by different spectroscopic techniques like NMR, IR. It have so many applications in natural product synthesis, drug developments and synthetic organic chemistry.

INTRODUCTION

Adipoin dimethyl acetate have profound applications in synthetic organic chemistry and natural product synthesis. This reaction carried out in ionic liquid medium. It is a very well known industrial process. Ionic liquid is quite useful in such reactions. Adipoin dimethyl acetal, also known as 2,2-dimethoxycyclohexanol is involved in synthesis of trans decalol ester which is an important derivative in natural products.

TOXICITY

Adipoin dimethyl acetal is quite poisonous and hazardous. It can cause skin irritation and eye damage if person get in direct contact. Therefore, care must be taken during synthesis and all lab safety precautions must be followed.

REACTION METHODOLOGY

IONIC LIQUID PREPARATION

- 1) A solution of pyridine (3.9ml, 48mmol) is added in 20ml dichloromethane with stirring.
- 2) Then add a solution of SOCl₂ (3.5ml 48mmol).
- 3) Then add slowly an aldehyde (40mmol) and warm the solution for 15 min. this leads to the product N1-chloro alkyl pyridinium chloride which is confirmed by NMR.

REACTION PROCEDURE

- 1) First, we prepare 21ml anhydrous methanol by distillation process.
- 2) After that, add 85% pure KOH 1.6gm pellets .
- 3) Then add cyclohexanol 10mmol and keep mixture in ice cold environment for half an hour.
- 4) Then, add take 18.5 ml methanol solution add in it 11mmol ionic liquid dropwise over cyclohexanol mixture in 1.5 hours. allow that reaction mixture to come to room temperature.
- 5) Products are settled at bottom . filter them out from the solution.

6) Recrystallise that product in hot water and take melting point(202°C) and run TLC to confirm.

ROLE OF IONIC LIQUID

In this reaction ionic liquid acts as catalyst and methanol and potassium hydroxide acts as solvent. Ionic liquid increases the reaction rate significantly.

REACTION

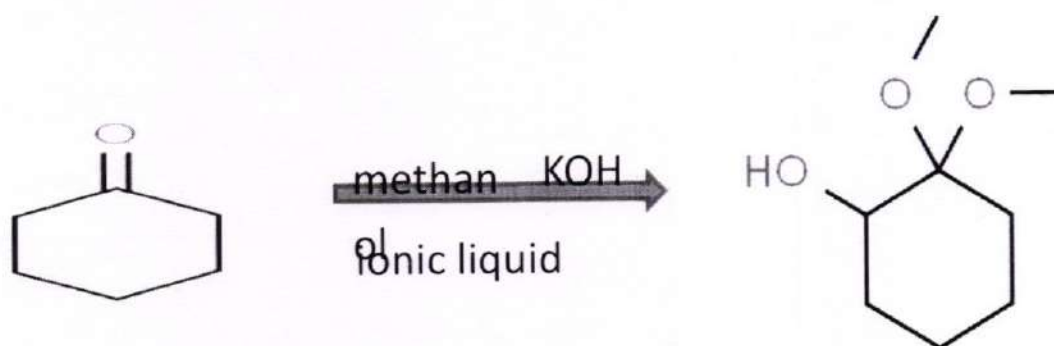

ANOTHER DERIVATIVE OF REACTION

- Second derivative of this reaction is 2,3,4-trimethylcyclobutane-1,3-dien-ol synthesized from methyl

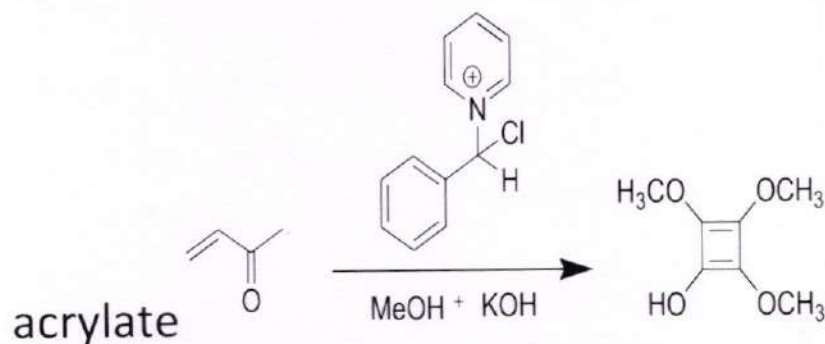

Handwritten text at the top of the page, possibly a title or introductory sentence.

Second line of handwritten text, continuing the notes.

Third line of handwritten text.

Fourth line of handwritten text.

Fifth line of handwritten text.

Sixth line of handwritten text.

Seventh line of handwritten text.

Eighth line of handwritten text at the bottom of the page.

1. The first part of the document is a list of names and addresses.

2. The second part of the document is a list of names and addresses.

3. The third part of the document is a list of names and addresses.



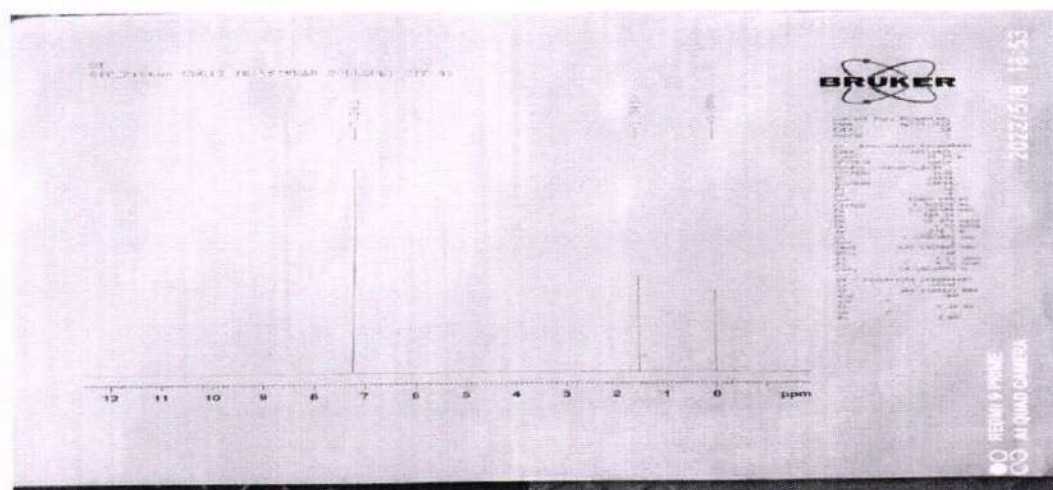

From given data, the product is characterized.

APPLICATIONS OF ADIPOIN DIMETHYL ACETAL

It is an important derivative for many synthesis in natural products, and drugs synthesis.

2,2-dimethoxycyclohexanol is involved in synthesis of trans decalol ester which is an important derivative in natural products.

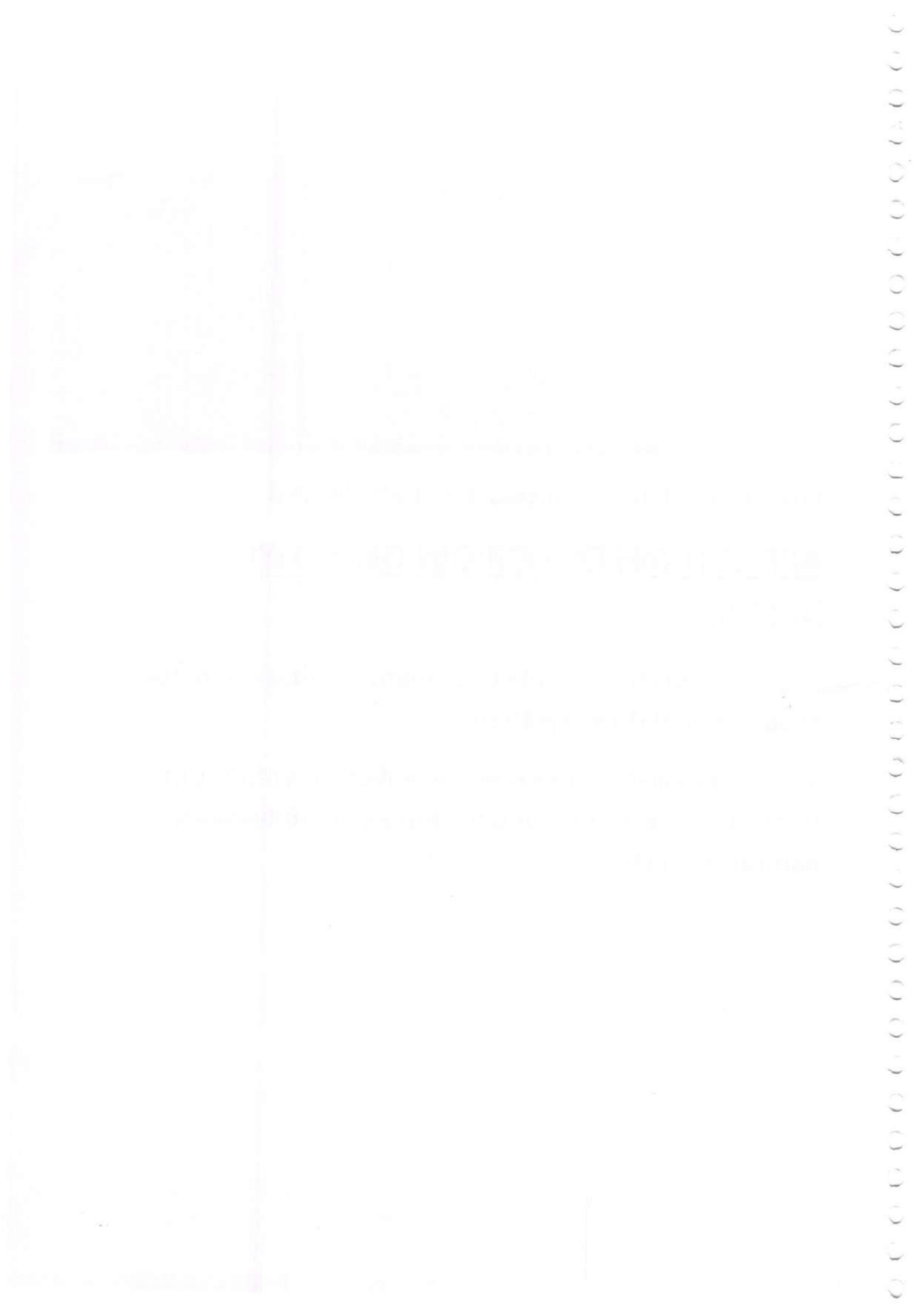

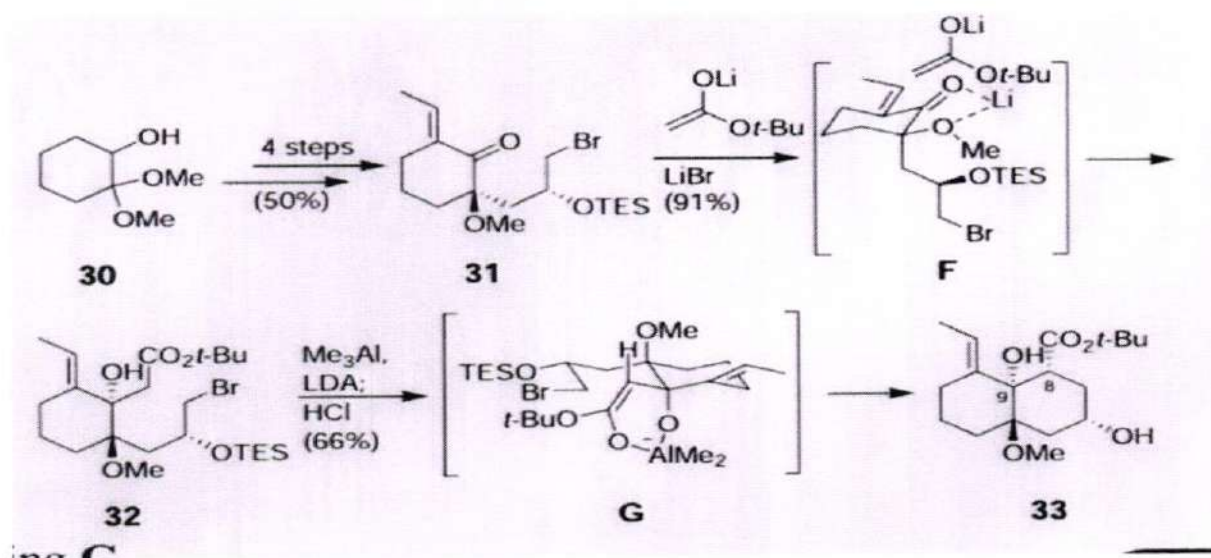

2,2-dimethoxycyclohexanol acts as poison.

APPLICATIONS OF IONIC LIQUID

- Ionic liquid are used as micro-reactor in synthesis and canpurify extremely reactive organometallic compounds
- It is used for effective heat storage and transfer in solar thermal energy system.
- some ionic liquids can act as both homogeneous and heterogeneous catalyst.

REFERENCES

Gao J, Bai S, Gao Q, Liu Y, Yang Q (2011)



Mráz J, Gálová E, Nohová H, Vítková D (1994)

Sun H, Zhang D (2011)

Chen JR, Fu L, Zou YQ, Chang NJ, Rong J, Xiao WJ (2011)

2,2-dimethoxycyclohexan-1-ol

Computed by Lexichem TK 2.7.0 (PubChem release 2021.05.07)

InChI=1S/C8H16O3/c1-10-8(11-2)6-4-3-5-7(8)9/h7,9H,3-6H2,1-2H3



1. The first part of the document is a list of names.

(The following names are listed in alphabetical order.)

2. The second part of the document is a list of addresses.

(The following addresses are listed in alphabetical order.)

3. The third part of the document is a list of telephone numbers.

(The following telephone numbers are listed in alphabetical order.)

4. The fourth part of the document is a list of fax numbers.

(The following fax numbers are listed in alphabetical order.)



G. M. D. ARTS, B. W. COMMERCE AND SCIENCE COLLEGE SINNAR

DEPARTMENT OF CHEMISTRY

YEAR- 2021-22

**17. LIST OF STUDENTS PROJECTS : M. SC. II (ORGANIC CHEMISTRY)
SUB: CHO-453- PROJECT**

Sr. No.	Name of the student	Title of the project	Supervisor
1	Kapse Gayatri Ramdas	Preparation Ionic liquid used in org.sys.	Dr. M. R. Gaware
2	Pawar Dipika Eknath	Synthesis of copper oxide nonoparticles using neem plant extract	Mr.D. S. Sanap
3	Shinde Pooja Manik	Synthesis of copper oxide nonoparticles by using babhul plant extract	Mr. D. S. Sanap
4	Nirgude Ashwini Shivaji	Synthesis of copper oxide nonoparticles by using babhul leaf plant extract	Mr. D. S. Sanap
5	Pawar Nikita Rajaram	Synthesis of copper oxide nonoparticles by using neem plant extract	Mr. D. S. Sanap
6	Kasar Keshav Dinkar	Green synthesis of copper oxide nonoparticles from bryophyllum pinnatum leaves & study of its application	Mr. H. A. Dabhane
7	Mhaske Snehal Sudhakar	Synthesis of copper oxide nonoparticles by using plant neem leaf extract	Mr. D. S. Sanap
8	Wani Rohini Gorakshanath	Synthesis of characterization of adipoin dimethy acetal from cyclohexanone	Dr. M.R.Gaware
9	Gite Anuja Vishnu	Synthesis of novel pyrimdines thiazolopyrimidines triazolo pyrimidines as potent antimicrobial agent	A. M. Rayate
10	Chavhanke Yogita Bhausahab	Synthesis of 4-amino,5-methyl,6-phenyl pridinium thiol & its derivates	Dr. M.R.Gaware
11	Sonawane Sunil Pandharinath	Green sys. Of copper oxide nonoparticles from bryophyllum pinnatum leaves & study of its application	Mr. H. A. Dabhane
12	Thakare Arati Vitthal	Synthesis & characterization of Grignard reagent & its derivatives	Dr. M. R. Gaware
13	Talekar Aishwarya Sanjay	To study some sonicator assisted sonication reaction by sonification green approach	Mr. D. S. Sanap

14	Sangle Sarika Ramdas	Synthesis of copper oxide nanoparticles by using babhul plant extract	Mr. D. S. Sanap
15	Ugale Yogita Shivram	Preparation of ionic liq. used in org. syn	Dr. M. R. Gaware
16	Sonawane Ganesh Dnyaneshwar	Green sys. Of copper oxide nanoparticles from bryophyllum pinnatum leaves & study of its application	Mr. H. A. Dabhane
17	Ranade Prashant Somnath	Green sys. Of copper oxide nanoparticles from bryophyllum pinnatum leaves & study of its application	Mr. H. A. Dabhane
18	Dangle Nikita navnath	Syn. Of methyl 3-(5-Cyno-3,4-dihydro-4-oxo-6-phenyl-2-thioxopyrimidin-1(2H)-yl)propanoate and its derivative	A. M. Rayate
19	Avhad Mayuri Khanderao	Biginelli reaction in detergent powder	Dr. M. R. Gaware
20	Chaudhari Dhananjay Arjun	Green sys. Of copper oxide nanoparticles from bryophyllum pinnatum leaves & study of its application	Mr. H. A. Dabhane
21	Belekar Anant Mangaldas	Green sys. Of copper oxide nanoparticles from bryophyllum pinnatum leaves & study of its application	Mr. H. A. Dabhane
22	Shinde Amol Laxman	Synthesis of sulphonimide from pyrimidine derivative	A. M. Rayate

Gaware

(Dr. M. R. Gaware)
Head, Dept. of Chemistry

Dr. P. V. Rasal
(Dr. P. V. Rasal)
Principal



Maratha Vidya Prasarak Samaj's
G.M.D. ARTS, COMMERCE AND SCIENCE COLLEGE,
SINNAR DIST. NASHIK
DEPARTMENT OF CHEMISTRY (PG)

CERTIFICATE

This is to certify Mr. Prashant Somnath Ranade of M.Sc II {Organic Chemistry} has completed satisfactorily the project {Green synthesis of copper oxide nanoparticle from Bryophyllum-Pinnatum leaves and its application} course entitled organic chemistry {CHO-453} during the academic year 2021-2022

PROJECT INCHARGE

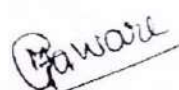
H.O.D. CHEMISTRY
HEAD
DEPARTMENT OF CHEMISTRY
G.M.D. Arts, B.Commerces
and Science College, Sinnar

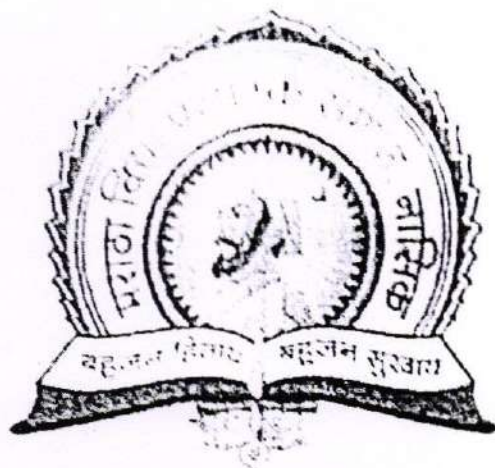

Maratha Vidya Prasarak Samaj's

G.M.D. ARTS, COMMERCE AND SCIENCE COLLEGE,

SINNAR DIST. NASHIK

DEPARTMENT OF CHEMISTRY (PG)

CERTIFICATE

This is to certify Mr. ANANT MANGALDAS BELEKAR of M.Sc II {Organic Chemistry} has completed satisfactorily the project {Green synthesis of copper oxide nanoparticle from Bryophyllum-Pinnatum leaves and its application} course entitled organic chemistry {CHO-453} during the academic year 2021-2022

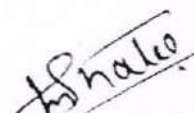
PROJECT INCHARGE

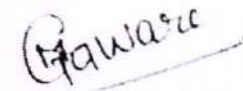

H.O.D. CHEMISTRY
HEAD
DEPARTMENT OF CHEMISTRY
G.M.D. Arts, B.V. Commerce
and Science College, Sinnar



Maratha Vidya Prasarak Samaj's
G.M.D. ARTS, COMMERCE AND SCIENCE COLLEGE,
SINNAR DIST. NASHIK
DEPARTMENT OF CHEMISTRY (PG)

CERTIFICATE

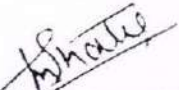
This is to certify Mr. Chaudhari Dhananjay Arjun of M.Sc II
{Organic Chemistry} has completed satisfactorily the project {Green
synthesis of copper oxide nanoparticle from Bryophyllum-Pinnatum
leaves and its application} course entitled organic chemistry {CHO-
453} during the academic year 2021-2022

PROJECT INCHARGE
CHEMISTRY

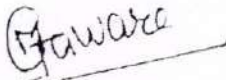
H.O.D.
HEAD
DEPARTMENT OF CHEMISTRY
G.M.D. Arts, B.V. Commerce
and Science College, Sinnar

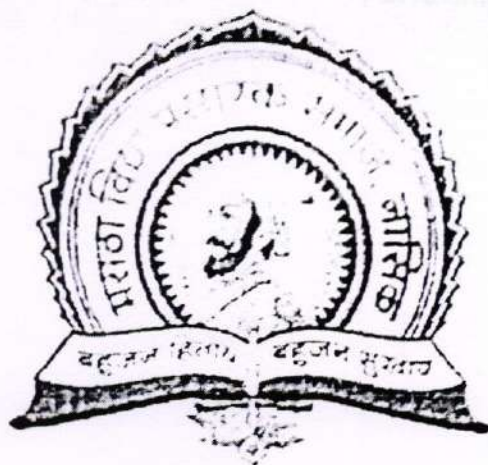

Maratha Vidya Prasarak Samaj's
G.M.D. ARTS, COMMERCE AND SCIENCE COLLEGE,
SINNAR DIST. NASHIK
DEPARTMENT OF CHEMISTRY (PG)

CERTIFICATE

This is to certify Mr. Sonawane Ganesh Dnyaneshwar of M.Sc II {Organic Chemistry} has completed satisfactorily the project {Green synthesis of copper oxide nanoparticle from Bryophyllum-Pinnatum leaves and its application} course entitled organic chemistry {CHO-453} during the academic year 2021-2022

PROJECT INCHARGE

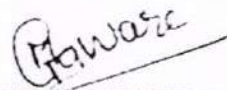
H.O.D. CHEMISTRY
HEAD
DEPARTMENT OF CHEMISTRY
G.M.D. Arts, B.W. Commerce
and Science College, Sinnar

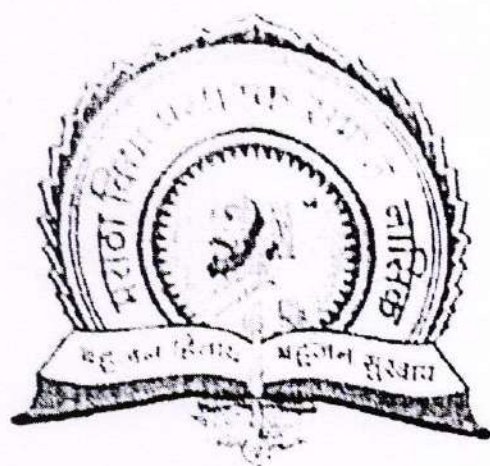

Maratha Vidya Prasarak Samaj's
G.M.D. ARTS, COMMERCE AND SCIENCE COLLEGE,
SINNAR DIST. NASHIK
DEPARTMENT OF CHEMISTRY (PG)

CERTIFICATE

This is to certify Mr Sonawane Sushil Pandharinath of M.Sc II
{Organic Chemistry} has completed satisfactorily the project {Green
synthesis of copper oxide nanoparticle from Bryophyllum-Pinnatum
leaves and its application} course entitled organic chemistry {CHO-453}
during the academic year 2021-2022

PROJECT INCHARGE.

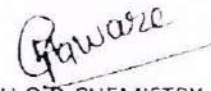
H.O.D. CHEMISTRY
HEAD
DEPARTMENT OF CHEMISTRY
G.M.D. Arts, U.V. Commerce
and Science College, Sinnar



CERTIFICATE

This is to certify that the project entitled "TO Study some sonicator assisted sonication reaction by sonification green approach" submitted by

Miss. Aishwarya Sanjay Talekar was carried out satisfactorily under the guidance of **Dr. Manoj. R. Gaware sir** Assistant professor,

Post-graduate Department of Chemistry, G.M.D. Arts, B.W. Commerce And Science Collage Sinnar (2021-2022)

Date: Feb / 2022

Place: sinnar

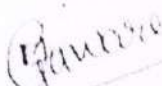
Dr. Manoj. R. Gaware

Head Department of
HEAD
DEPARTMENT OF CHEMISTRY
G.M.D. Arts, B.W. Commerce
and Science Collage, Sinnar

Examiner

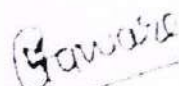
Dr. Manoj. R. Gaware
HEAD
DEPARTMENT OF CHEMISTRY
G.M.D. Arts, B.W. Commerce
and Science Collage, Sinnar
Project Guide



Maratha Vidya Prasarak Samaj's
G.M.D. ARTS, COMMERCE AND SCIENCE COLLEGE,
SINNAR DIST. NASHIK
DEPARTMENT OF CHEMISTRY (PG)

CERTIFICATE

This is to certify Mr. Kasar Keshav Dinkar of M.Sc II {Organic Chemistry} has completed satisfactorily the project {Green synthesis of copper oxide nanoparticle from Bryophyllum-Pinnatum leaves and its application} course entitled organic chemistry {CHO-453} during the academic year 2021-2022

K. K. Dinkar
PROJECT INCHARGE

K. K. Dinkar
H.O.D. CHEMISTRY
HEAD
DEPARTMENT OF CHEMISTRY
G.M.D. Arts, B.W. Commerce
& Science College, Sinnar

G.M.D. ARTS, B.W. COMMERCE & SCIENCE COLLEGE,

SINNAR

SAVITRIBAI PHULE

PUNE UNIVERSITY, PUNE-411007

APRIL 2022

BONAFIDE CERTIFICATE

Certified that project report "Synthesis of Methyl 3-(5-cyno-3,4-dihydro-4-oxo 6phenyl -2-thioxopyrmidin -1 (2H)-yl (propanoate &it's derivative" is bonefires work of "DANGLE NIKITA NAVANATH" of Msc.(CHEMISTRY) during the academic year 2021-22who carried the project work under my supervision.

Anelisa

Signature

(Miss. Rayate Mam)

GUIDE.

Department of Chemistry.

Gaware

Signature

(Dr. M.R.. Gaware Sir)

HEAD

HEAD
DEPARTMENT OF CHEMISTRY
G.M.D. Arts, P.W. Commerces
and Sciences College, Sinnar
Department of chemistry

Maratha Vidya Prasarak Samaj's
G.M.D. Arts B.W. Commerce and Science College Sinnar

Certificate

This is to certify that, Mhaske Snehal Sudhakar has completed project work on "Synthesis Of Copper Oxide Nanoparticles By Using Plant Neem Leaf Plant Extract" for the partial fulfillment of Master of Science (M.Sc. Organic Chemistry), course in Department of Chemistry as per syllabus of Savitribai Phule Pune University, Pune during the academic year 2021-2022

Date:

Place: Sinnar

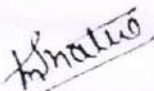
Internal Examiner

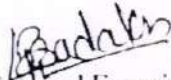
External Examiner

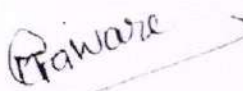
Head Of the Department
HEAD
DEPARTMENT OF CHEMISTRY
G.M.D. Arts, B.W. Commerce
and Science College, Sinnar

Sr No	Name of Students (Girls)	Date						Assignment
		14/11/17	15/11/17	18/10/17	21/11/17	22/11/17	22/11/17	
1	Abhale Anita Rajendra	Abhale	Abhale	Abhale	Abhale	Abhale	Abhale	✓
2	Andhale Monika Baban	Andhale	Andhale	Ab	Andhale	Andhale	Andhale	✓
3	Andhale Anita Sukdev	Andhale	Andhale	Ab	Andhale	Andhale	Andhale	✓
4	Dandage Aishwarya Sunil	Ab	Ab	Ab	Ab	Ab		
5	Deshmukh Neha rajendra	Deshmukh	Deshmukh	Deshmukh	Deshmukh	Deshmukh	Deshmukh	✓
6	Ghotekar Kalpana Mohan	Ab	Ab	Ab	Ab	Ab		✓
7	Gore Vaibhavi Sanjay	Gore	Gore	Gore	Gore	Gore	Gore	✓
8	Handore Rohini Somnath	Ab	Ab	Handore	Handore	Handore	Handore	✓
9	Jadahv Dipika Vishnu	Jadahv	Jadahv	Jadahv	Jadahv	Jadahv	Jadahv	✓
10	Kakad Sunita Dattatray	Kakad	Kakad	Kakad	Kakad	Kakad	Kakad	✓
11	Kangane Poonam Shivaji	Kangane	Kangane	Ab	Kangane	Kangane	Kangane	✓
12	Kurhade Kajal Ramesh	Ab	Ab	Kurhade	Kurhade	Kurhade	Kurhade	✓
13	Rakshe Gauri Dilip	Ab	Rakshe	Ab	Ab	Ab		✓
14	Sahane Kalpana Bharat	Sahane	Sahane	Ab	Sahane	Sahane	Sahane	✓
15	Sanap Siddhika Niranjan	Sanap	Sanap	Sanap	Sanap	Sanap	Sanap	✓
16	Sangale Manisha S.	Sangale	Sangale	Sangale	Sangale	Sangale	Sangale	✓
17	Sangale Punam Narhari	Punam	Punam	Ab	Ab	Punam	Punam	✓
18	Sayyad Wasima Harun	Sayyad	Sayyad	Sayyad	Sayyad	Sayyad	Sayyad	✓
19	Shinde Ashwini Ramdas	Shinde	Shinde	Ab	Ab	Ab		✓
20	Shinde Snehal Balasaheb	Shinde	Shinde	Shinde	Shinde	Shinde	Shinde	✓
21	Sonawane Monali Ashok	Ab	Ab	Ab	Ab	Ab		✓
22	Suryawanshi Jyoti S.	Ab	Ab	Jyoti	Jyoti	Jyoti	Jyoti	✓
23	Talapde Sonali Ramnath	Talapde	Talapde	Talapde	Talapde	Talapde	Talapde	✓
24	Waje Jyoti Ashok	J.A.waje	J.A.waje	J.A.waje	J.A.waje	J.A.waje	J.A.waje	✓
25	Varandal Sujata Pandit	Varandal	Varandal	Ab	Ab	Ab		✓
26	Bodake Punam Namdev	P.N.Bodake	P.N.Bodake	P.N.Bodake	P.N.Bodake	P.N.Bodake	P.N.Bodake	✓
27	Mhaske Sujata Raghunath	Mhaske	Mhaske	Mhaske	Mhaske	Mhaske	Mhaske	✓
28	Ghumre Rupali D.	Ghumre	Ghumre	Ghumre	Ghumre	Ghumre	Ghumre	✓
29	Avhad Pratiksha P.	Avhad	Avhad	Avhad	Avhad	Avhad	Avhad	✓
30	Barke Rohini Tanaji	Barke	Barke	Barke	Barke	Barke	Barke	✓
31	Barve Yogita Kiran	Barve	Barve	Barve	Barve	Barve	Barve	✓
32	Belote Jyoti Dnyandeve	Belote	Belote	Belote	Belote	Belote	Belote	✓
33	Damale Sonu Laxman	Damale	Damale	Ab	Damale	Damale	Damale	✓
34	Daware Pooja Janardhan	Daware	Daware	Daware	Ab	Ab		✓
35	Daware Yashashri Sanjay	Daware	Daware	Daware	Daware	Daware	Daware	✓
36	Deshmukh Pranoti Kailas	Deshmukh	Deshmukh	Deshmukh	Deshmukh	Deshmukh	Deshmukh	✓
37	Deshmukh Sakshi Satish	Ab	Ab	Ab	Ab	Ab		✓
38	Dumbare Vedika R.	Dumbare	Dumbare	Dumbare	Dumbare	Dumbare	Dumbare	✓
39	Ekhande Puja Ramdas	Ekhande	Ekhande	Ekhande	Ekhande	Ekhande	Ekhande	✓
40	Fatangare Minal Sanjay	Ab	Ab	Minal	Minal	Minal	Minal	✓

Name of Teacher: Prof. Ms. P R Sonawane

HEAD

Sr No	Name of Students (Girls)	Date						Assignmer
		14/9/17	15/9/17	18/9/17	21/9/17	22/9/17	22/9/17	
41	Gadakh Jyoti Sudhakar	Gadakh	Gadakh	Gadakh	Gadakh	Gadakh	Gadakh	✓
42	Gaikwad Radhika Vilas	Radhika	Radhika	Radhika	Radhika	Radhika	Radhika	✓
43	Ghotekar Gayatri Kailash	Ab	Ab	Ab	Ab	Ab	Ab	
44	Ghotekar Rohini B.	Gehini	Gehini	Gehini	Gehini	Gehini	Gehini	✓
45	Gite Vaishanavi Sanjay	Krishna	Krishna	Ab	Krishna	Krishna	Krishna	✓
46	Golesar Shivangi Devidas	Ab	Ab	Shivangi	Shivangi	Shivangi	Shivangi	✓
47	Jadhav Madhuri Santosh	Madhuri	Madhuri	Madhuri	Madhuri	Madhuri	Madhuri	✓
48	Jadhav Sonali Vitthal	Sonali	Sonali	Sonali	Sonali	Sonali	Sonali	✓
49	Kadam Gaytri Sanjay	Gaytri	Gaytri	Gaytri	Gaytri	Gaytri	Gaytri	✓
50	Kajale Arti Vijay	Arti	Arti	Arti	Ab	Arti	Arti	
51	Kakade Nikita Ankush	Ab	Ab	Nakade	Ab	Ab	Ab	
52	Kandekar Mayuri Vijay	Mayuri	Mayuri	Mayuri	Mayuri	Mayuri	Mayuri	✓
53	Khule Shital Rajendra	Shital	Shital	Shital	Shital	Shital	Shital	✓
54	Mali Punam Balasaheb	Ab	Ab	Ab	Ab	P.B.mali	P.B.mali	✓
55	Mhaske Snehal Sudhakar	Snehal	Snehal	Snehal	Ab	Ab	Ab	
56	Nagare akshada devidash	Akshada	Akshada	Akshada	Akshada	Akshada	Akshada	✓
57	Nichit Krutika Kamlakar	Nichit	Nichit	Nichit	Nichit	Nichit	Nichit	✓
58	Patil Pratiksha Ashok	Pratiksha	Pratiksha	Pratiksha	Pratiksha	Pratiksha	Pratiksha	✓
59	Patole Geeta Dipak	Geeta	Geeta	Geeta	Ab	Geeta	Geeta	
60	Pawar Jayshri Dattatraya	Jayshri	Jayshri	Jayshri	Ab	Ab	Ab	
61	Pawar Snehal Machindra	Snehal	Snehal	Snehal	Snehal	Snehal	Snehal	✓
62	Ranade Kanchan Vivek	Ranade	Ranade	Ranade	Ranade	Ranade	Ranade	✓
63	Sanap Chayya Maruti	Ab	Ab	Chayya	Chayya	Chayya	Chayya	✓
64	Sanap Kanchan Bhima	Ab	Ab	Ab	Chayya	Sanap	Sanap	✓
65	Shinde kaveri Vilas	Shinde	Shinde	Ab	Shinde	Shinde	Shinde	✓
66	Shinde Shital Bhaskar	Ab	Ab	Shital	Shital	Shital	Shital	
67	Shinde Swati Eknath	Shinde	Shinde	Shinde	Shinde	Shinde	Shinde	✓
68	Sonawane Kavita D.	Kavita	Kavita	Ab	Kavita	Kavita	Kavita	✓
69	Sonawane Kshitija N.	Kshitija	Kshitija	Kshitija	Kshitija	Kshitija	Kshitija	✓
70	Thorat Swapnali S.	Swapnali	Swapnali	Swapnali	Swapnali	Swapnali	Swapnali	✓
71	Warungase Jyoti Tanaji	Jyoti	Jyoti	Jyoti	Ab	Jyoti	Jyoti	✓
72	Shelke Rohini Shivaji	Ab	Ab	Ab	Ab	Ab	Ab	
73	Kushare Pratiksha Babaji	Pratiksha	Pratiksha	Pratiksha	Pratiksha	Pratiksha	Pratiksha	✓
74	Dond pooja dilip	Pooja	Pooja	Pooja	Ab	Pooja	Pooja	
75	Dhore Rashmi Raviraj	Rashmi	Rashmi	Rashmi	Rashmi	Rashmi	Rashmi	✓

Name of Teacher: Prof. Ms. P R Sonawane

2017-18 Subject - Atomic & Molecular
Physics

4/12/2018

Assignment

- 1) Ashwini Khandu Khule (Khule)
- 2) ~~Singhania Kavita Suryanesthwan (Kaj)~~
- 3) ~~Singhania Kishore Khansole (Kaj)~~
- 4) Daware Yashashri Sanjay Kaware
- 5) Daware Pooja Sunandan Daware
- 6) Dighe Swati Balasahab Dighe R
- 7) ~~Ghoshkar Renuka Balasahab (Kaj)~~
- 8) Mujawar Navishita Salim Mujawar
- 9) ~~DHORE RASMI RAVIRAJ (Kaj)~~
- 10) Khule Shital Rajendra Khule
- 11) Shinde Snehal Balasahab Shinde
- 12) ~~Sahane Kalpana Bharat (Kaj)~~
- 13) Shinde Swati Eknath Shinde
- 14) Andhale Anita Sukhdev Andhale
- 15) Kangane Poonam Shivaji Kangane
- 16) Sayyad Wasima Harun Sayyad
- 17) Waje Jyoti Ashok J. Waje
- 18) Bagis Lahu Madhukar Bagis
- 19) Jagtap Girish Suresh Jagtap
- 20) Senanayake Vicky Bhaskar Senanayake
- 21) Babar Rubika Devi Tukaram Babar

~~HEAD~~

DEPARTMENT OF PHYSICS
G.M.D. Arts, H.V. Commerce
and Science College, Sioner

SHREE



G.M.D. Arts, B.W. Commerce & Science College, Sinnar
Project List 2017-18
M.Sc. II

Sr No	Name of Students	Project Name
1.	Jadhav Neha Vilas	Laser Communication
2.	Lokhande Mayur Somnath	Solar Dryer
3.	Shinde Praibha Kailas	RAMAN Spectroscopy
4.	Gadakh Chitra Sudhakar	Solar Cooker
5.	Gawali Pranjali Sanjay	Wind Energy
6.	Jadhav Vaibhav Bhaushet	Field Automation
7.	Kardel Sonal Vinayak	Solar Analysis by Sinnar College
8.	Kathale Priyanka Parshram	Alcohol sensor using MQ3
9.	Pawar Nalini Chandrabhan	Earthquake Detection
10.	Potkhule Somnath Chindha	Quantum Mechanical Simulation
11.	Sanap Suraj Somnath	LPG Gas Detector
12.	Sangale Sonal Sudam	Advance Voice Recognized GSM based Talking Energy
13.	Shinde Deepali Balu	RAMAN Spectroscopy
14.	Waje Chhaya Vilas	Soil Analysis of Sinnar tehsil using X Band microwave frequency

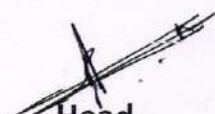
Head

Department of Physics
HEAD
DEPARTMENT OF PHYSICS
G.M.D. Arts, B.W. Commerce
and Science College, Sinnar

Principal
Principal
G. M. D. Arts, B. W. Commerce and
Science College, Sinnar, Dist. Nashik

Roll No:- 03 Exam Seat No:-205878
G.M.D Arts, B.W. Commerce And Science College,
Sinnar Dist :- Nashik



University Of Pune
Department Of Physics
Certificate

This is to certify that Miss. Jadhav Neha Vilas of class M.SC.(physics).
has satisfactory completed her project work as per rule laid down by the UNIVERSITY
OF PUNE entitled as "LASER COMMUNICATION"

for *Khairnar*
28/4/2018

Project Guide

Prof . C.D. Khairnar

during academic year 2017-2018.

Examiner

Khairnar
28/4/18

Head Of Department

Prof .C.D. Khairnar

Khairnar
28/4/2018

CDK
28/4/18

26/4/2018

Roll No -

Exam Seat No-

Maratha Prasarak Samaj'S Nashik
G.M.D.Art ,B.W. Commerce & Science College Sinnar ,
Nashik -422103



University Of Pune

Department Of Physics

CERTIFICATE

This is to certify that Miss. KATHALE PRIYANKA PARSHURAM of Class **M.SC (PHYSICS)**, has satisfactory completed her project work as per rule laid down by the University Of Pune entitled as "**ALCOHOL SENSOR USING MQ₃**" during academic year 2017-18.

Anita Jadhav

Project Guide

Prof. Anita Jadhav

Khairnar

Examiner

26/4/2018

Khairnar

Head Of Department

Prof.Khairnar Sir



Maratha Vidya Prasarak Samaj, Nashik
G.M.D Arts, B.W Commerce & Science College
Sinnar, (Nashik)

Examination Seat No: 205876

CERTIFICATE

This is to Certified that the project report

**“Advanced Voice Recognised GSM Based Talking Energy
Meter”**

Has been carried out in our premises by -

MISS. SONAL SUDAM SANGALE

*Under my guidance in partial fulfillment of the requirement for Second Year of
M.Sc. during the academic year 2017-18 in*

Savitribai Phule Pune University, Pune 411 007

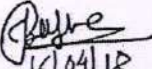
16/04/18
Prof. J.S. Ugale
Guide Teacher

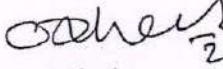
24/4/2018
Prof. C. D. Khairnar
Head
Department of Physics

Internal examiner

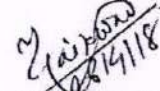
24/4/18
External examiner



Maratha Vidya Prasarak Samaj, Nashik

G.M.D. Arts, B.W. Commerce and Science College,
Sinnar

Examination Seat No: _____

Certificate

This is to Certified that the project report,

EARTHQUAKE DETECTION

Has been carried out in our premises by

PAWAR NALINI CHANDRBHAN

Under my guidance in partial fulfillment of the requirement for

Final Year of M.Sc. during the academic year 2017-18

In

SAVITRIBAI PHULE UNIVERSITY OF PUNE, PUNE 411-007

501
S.R. Khaladkar
26/4/2018
Prof. S.R.Khaladkar
Guide Teacher

C.D. Khairnar
26/4/2018
Prof. C.D.Khairnar
Head of Department
(Physics)

Internal Examiner
26/4/2018
Internal examiner

External Examiner
26/4/18
External examiner



Maratha Vidya Prasarak Samaj, Nashik
G.M.D. ARTS, B.W. COMMERCE AND SCIENCE
COLLEGE, SINNAR

Examination Seat No: 205-885

CERTIFICATE

This is to Certified that the project report

**"SOIL ANALYSIS OF SINNAR TEHSIL USING X BAND
MICROWAVE FREQUENCY"**

Has been carried out in our premises by -

Waje Chhaya Vilas

Under my guidance in partial fulfillment of the requirement for
M. Sc. Physics during the academic year 2017-18

In

SAVITRIBAI PHULE PUNE UNIVERSITY, PUNE 411 007

Ajadhon
23/04/2018

Prof. Smt. Anita A. Jadhav
Guide Teacher

CD Khairnar
29/4/2018

Prof. C. D. Khairnar
Head
Department of Physics

CD Khairnar
26/4/2018

Internal examiner

M. Jadhav
26/4/18

External examiner



MARATHA VIDYA PRASARAK SAMAJ'S
G. M. D. ART'S, B. W. COMMERCE AND SCIENCE COLLEGE,
SINNER, DIST. NASHIK

Department of physics
Students project list 2017-18 Class-TYBSc.

Sr.No.	Candidates Name	Name Of Title
1	Jaybhawe Krishna Balu	System to control Air pollution
2	Sadgir Sonali Bhagwat	LED based solar power with Lantern Intensity Control
3	Gadekar Vaishnavi Dattatray	X-Ray diffraction study
4	Sangale Nikita Dashrath	Automatic wash basin tap controller
5	Pagar Ankita Sampat	Soil Analysis of Sinnar tahasil
6	Bogir Nikita Tukaram	X-Ray diffraction study
7	Jejurkar Komal Balasaheb	Raman spectroscopy
8	Gite Shilpa Papat	Raman spectroscopy
9	Wakchuare Rohinee Bandu	LED Based Solar power with Lantern Intensity Control
10	Anthony Jenet Stivan	Raman spectroscopy
11	Avhad Meera Sahebrao	Coin based mobile charger using solar system by microcontroller
12	Wagh Pooja Dattatrey	UV Visible Spectroscopy of CdS Thinfilm
13	Avhad Reshma Govind	Heat Sensor With fan Cooling
14	Shinde Ashwini Ramnath	Synthesis of Ferric Oxide by Chemical Bath Deposition
15	Borhade Priyanka dnyaneshwar	Study of effect of magnetic field of semiconductor Hall Effect
16	Pagar Nikita Balasaheb	Soil Analysis of Sinnar tahasil
17	Dholi Pravin Kailas	System to control Air Pollution
18	Harale Pooja Prakash	The van De Graff generator
19	Sangale Swati Ashok	Timer IC 555
20	Pardeshi Snehal Jaysingh	Coin based mobile charger using solar system by microcontroller

HEAD
DEPARTMENT OF PHYSICS
G.M.D. Arts, B.W. Commerce
and Science College, Sinnar
HOD

Principal
Principal
G. M. D. Arts, B. W. Commerce and
Science College, Sinnar, Dist. Nashik



**G.M.D. ARTS, B.W. COMMERCE AND SCIENCE
COLLEGE, SINNAR**

CERTIFICATE

This is to certify that project entitled

X-RAY DIFFRACTOIN STUDY

Has been satisfactorily completed by

MISS.BOGIR NIKITA TUKARAM

In practical fulfillment of requirement of Third year of B.sc. Physics
for Acedemic year 2017-2018

SAVITRIBAI PHULE UNIVERSITY OF PUNE 411-001

Project Guide

(Prof. A.S. KAMBALE)

Head of Department

19/8/18

(Prof. C. D. KHIRNAR)

Internal Examiner

External Examiner



Examination Seat No-22399

G.M.D. ARTS, B.W. COMMERCE AND SCIENCE COLLEGE, SINNAR

SAVITRIBAI PHULE UNIVERSITY OF PUNE 411-001

CERTIFICATE

This is to certify that project entitled
"COIN BASE MOBILE CHARGER USING SOLAR SYSTEM BY MICROCONTROLLER

Has been satisfactorily completed by

PARDESHI SNEHAL JAYSING

In practical fulfillment of requirement of Third year of BSc Physics for

Academic year 2017-2018

Buye
19/3/18
(Prof. UGALE J.S.)

Project Guide

Jal
20/2/2018
External Examiner

Sam 19/3/18
(Prof. KHIRNAR C.D.)

Head of Department

Internal Examiner

MARATHA VIDHYA PRASARAK SAMAJ'S
G.M.D. ARTS, B.W. COM. & SCIENCE COLLEGE
SINNAR, TAL-SINNAR, DIST-NASHIK.

CERTIFICATE

Certified that the project report title

SOIL ANALYSIS OF SINNAR TAHASIL

Pagar Nikita Balasaheb

As partial fulfilment of TY.Bsc Course in physics under G.M.D.
College Sinnar during the academic year 2017-2018.

The said work has been assessed by us & we are satisfied that the same
is up to the Third year level & that said work may be presented to the
external examiner.

Sonawne
15/3/18
Prof.P.R.Sonawne
(Guide)

Khairnar
15/3/18
prof.C.D.Khairnar sir
(HOD)

External examiner

prof. J. D. Sonkhaskar
(Principal)

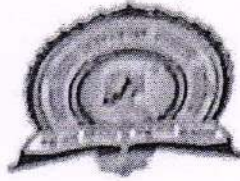

G.M.D. ARTS, B.W. COMMERCE AND
SCIENCE COLLEGE, SINNAR

Examination Seat No:-

CERTIFICATE

This is to certify that project entitled
has been satisfactorily completed by
SADGIR SONALI BHAGWAT

In practical fulfillment of requirement of Third year of Bsc Physics for
Academic year 2017-2018

PROJECT GUIDE
PROF.A.A.JADHAV

Ajadhav
14/03/2018
Internal Examiner

C.D. Khairnar 15/3/18
HEAD OF DEPARTMENT
PROF. C. D. KHAINAR

C.D. Khairnar 23-3-18
External Examiner

23/03/18



MARATHA VIDYA PRASARAK SAMAJ

**G.M.D. ARTS, B.W. COMMERCE AND
SCIENCE COLLEGE, SINNAR**

Examination Seat No.

CERTIFICATE

This is to certify that project entitled
TIMER IC 555...

has been satisfactorily completed by

SANGALE SWATI ASHOK

In practical fulfillment of requirement of Third year of Bsc Physics for
Academic year 2017-2018

SAVITRIBAI PHULE UNIVERSITY OF PUNE 411-001

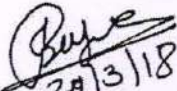

20/3/18
(Prof. UGALE J.S.)

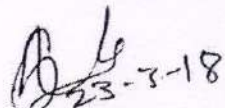
Project Guide

23-3-18
External Examiner

21/03/18
(Prof. KHIRNAR C.D.)

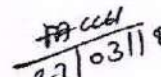
Head of Department

23/03/18
Internal Examiner



**G.M.D. ARTS, B.W. COMMERCE AND
SCIENCE COLLEGE, SINNAR**

Examination Seat No:- 22431

CERTIFICATE

**This is to certify that project entitled
has been satisfactorily completed by
Wakchaure Rohinee Bandu**

**In practical fulfillment of requirement of Third year of Bsc Physics for
Acedemic year 2017-2018**

**PROJECT GUIDE
PROF.A.A.JADHAV**

A.A. Jadhav
14/03/2018.

Internal Examiner

Prof. A.A. Jadhav
23/03/18

Prof. C. D. Khairnar
15/3/18
**HEAD OF DEPARTMENT
PROF. C. D. KHAIRNAR**

Prof. C. D. Khairnar
23-3-18
External Examiner

MARATHA VIDHYA PRASARAK SAMAJ'S
G.M.D. ARTS, B.W. COM. & SCIENCE COLLEGE
SINNAR, TAL-SINNAR, DIST-NASHIK.

CERTIFICATE

Certified that the project report title

SOIL ANALYSIS OF SINNAR TAHASIL

Pagar Ankita Sampat

As partial fulfilment of TY.Bsc Course in physics under G.M.D.
College Sinnar during the academic year 2017-2018.

The said work has been assessed by us & we are satisfied that the same
is up to the Third year level & that said work may be presented to the
external examiner.

Sonawne
15/3/18
Prof. R. R. Sonawne
(Guide)

Jah
20/3/2018
External examiner

Khairnar
15/3/18
prof. C. D. Khairnar sir
(HOD)

prof. J. D. Sonkhaskar
(Principal)

Roll No:- 12

Exam Seat No:- 22353

MARATHA VIDYA PRASARAK SAMAJ'S
G.M.D. ARTS , B.W. COMMERCE AND SCIENCE COLLEGE ,
SINNAR
SINNAR , DIST-NASHIK



Savitribai Phule University Of Pune
Department Of Physics

Certificate

This is to certify that Miss. HARALE POOJA PRAKASH of class
T.Y.B.Sc (Physics), has satisfactory completed her project work as per rule
laid down by the UNIVERSITY OF PUNE entitled as "THE VAN-DE-
GRAFF GENERATOR" during academic year 2017 -2018.

S.R. Khaladkar
Project Guide
25/03/2018
Prof. S.R.Khaladkar

Pooja
20/03/18
Examiner

C.D. Khairnar
15/3/2018
Head of Department

Prof. C.D. Khairnar

MARATHA VIDYA PRASARAK SAMAJ

**G.M.D. ARTS, B.W. COMMERCE AND
SCIENCE COLLEGE, SINNAR**

Examination Seat No:- 22342

CERTIFICATE

**This is to certify that project entitle
System to control Air Pollution**

has been satisfactorily completed by

DHOLI PRAVIN KAILAS

**In practical fulfillment of requirement of Third year of BSc Physics for
Academic year 2017-2018**

SAVITRIBAI PHULE UNIVERSITY OF PUNE 411-001

Karanjekar
15/3/2018
(Prof. A.N.KARANJEKAR)

Project Guide

PP
20/03/18
Internal Examiner

Chairman
15/3/18
(Prof. C.D.KHAIRNAR)

Head of Department

Kail
20/3/2018
External Examiner



Marath Vldya Prasarak Samaj's
G.M.D. ARTS, B.W. COMMERCE & SCIENCE COLLEGE,

SINNAR-422 103

(NAAC ACCREDITED "A" GRADE)

CERTIFICATE

This is to Certify that the project entitled,

“Automatic wash basin tap controller”

has been Successfully completed by

Miss. Nikita Dashrath Sangle

As partial fulfilment of BSc. Physics Sem-IV Graduate Degree Course of
Savitribai Phule Pune University of academic year 2017-18.

P. R. Sonawane
14/3/18
Prof. P.R. Sonawane

Project Guide

C. D. Khairnar
15/3/18
Prof. C. D. Khairnar

Hade of Department (Physics)

P. R. Sonawane
23/3/18
Internal Examiner

C. D. Khairnar
23-3-18
External Examiner

MARATHA VIDHYA PRASARAK SAMAJ'S
G.M.D. ARTS, B.W. COM. & SCIENCE COLLEGE
SINNAR, TAL-SINNAR, DIST-NASHIK.

CERTIFICATE

Certified that the project report title

SOIL ANALYSIS OF SINNAR TAHASIL

Pagar Nikita Balasaheb

As partial fulfilment of TY.Bsc Course in physics under G.M.D.
College Sinnar during the academic year 2017-2018.

The said work has been assessed by us & we are satisfied that the same
is up to the Third year level & that said work may be presented to the
external examiner.

Sonawne
10/3/18
Prof.P.R.Sonawne
(Guide)

Khairnar
10/3/18
prof.C.D.Khairnar sir
(HOD)

Jal
20/03/18
External examiner

prof. J. D. Sonkhaskar
(Principal)

J.D. Sonkhaskar
20/03/18



**G.M.D. ARTS, B.W. COMMERCE AND
SCIENCE COLLEGE, SINNAR**

Examination Seat No:- 22408

CERTIFICATE

This is to certify that project entitled
**SYNTHESIS OF FERRIC OXIDE BY
CHEMICAL BATH DEPOSITION**

has been satisfactorily completed by

SHINDE ASHWINI RAMNATH

In practical fulfillment of requirement of Third year of Bsc Physics for

Acedimic year 2017-2018

Freeel
08/03/18
PROJECT GUIDE

DR. M.K.ZATE

Internal Examiner

Sanjay
15/3/18
HEAD OF DEPARTMENT

PROF. C. D. KHAIRNAR

External Examiner

23-3-18



(2017-018)

MARATHA VIDYA PRASARAK SAMAJ

**G.M.D. ARTS, B.W. COMMERCE AND
SCIENCE COLLEGE, SINNAR**

Examination Seat No. 22319

CERTIFICATE

*This is to certify that project entitled
HEAT SENSOR WITH FAN COOLING...
has been satisfactorily completed by*

AVHAD RESHMA GOVIND

*In practical fulfillment of requirement of Third year of Bsc Physics for
Academic year 2017-2018*

SAVITRIBAI PHULE UNIVERSITY OF PUNE 411-001

*PA 22319
09/03/18*
(PROF.M.K.ZATE.)

Project Guide

Internal Examiner

*CAHUR
16/03/2018*
(PROF.KHAIRNAR C.D.)

Head of Department

External Examiner



Examination Seat No 223

**G.M.D. ARTS, B.W. COMMERCE AND SCIENCE
COLLEGE, SINNAR**

. SAVITRIBAI PHULE UNIVERSITY OF PUNE 411-001

CERTIFICATE

This is to certify that project entitled
"COIN BASE MOBAILE CHARGER USING
SOLAR SYSTEM BY MICROCONTROLLER

Has been satisfactorily completed by

AVHAD MIRA SAHEBRAO

In practical fulfillment of requirement of Third year of BSc Physics for

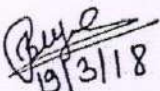
19/3/18
(Prof. UGALE J.S.)

Academic year 2017-2018

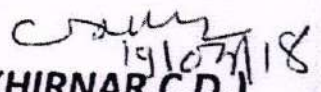

19/03/18
(Prof. KHIRNAR C.D.)

Project Guide

Head of Department

External Examiner

Internal Examiner

20/3/2018

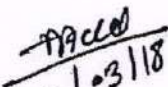
20/03/18



G.M.D. ARTS, B.W. COMMERCE AND SCIENCE
COLLEGE, SINNAR

CERTIFICATE

This is to certify that project entitled

X-RAY DIFFRACTOIN STUDY

Has been satisfactorily completed by

MISS. BOGIR NIKITA TUKARAM

In practical fulfillment of requirement of Third year of B.sc. Physics
for Acedemic year 2017-2018

SAVITRIBAI PHULE UNIVERSITY OF PUNE 411-001

Project Guide

(Prof. A.S. KAMBALE)

Head of Department

(Prof. C. D. KHIRNAR)

Internal Examiner

External Examiner

17 18 19 20
25 26 27

MARATHA VIDHYA PRASARAK SAMAJ'S
G.M.D. ARTS, B.W. COM. & SCIENCE COLLEGE
SINNAR, TAL-SINNAR, DIST-NASHIK.

CERTIFICATE

Certified that the project report title

SOIL ANALYSIS OF SINNAR TAHASIL

Pagar Ankita Sampat

As partial fulfilment of TY.Bsc Course in physics under G.M.D.
College Sinnar during the academic year 2017-2018.

The said work has been assessed by us & we are satisfied that the same
is up to the Third year level & that said work may be presented to the
external examiner.

P. R. Sonawne
10/3/2018
Prof. P. R. Sonawne
(Guide)

C.D. Khairnar
10/3/2018
prof. C. D. Khairnar sir
(HOD)

External examiner

prof. J. D. Sonkhaskar
(Principal)



Marath Vidya Prasarak Samaj's

G.M.D. ARTS, B.W. COMMERCE & SCIENCE COLLEGE,

SINNAR-422 103

(NAAC ACCREDITED "A" GRADE)

CERTIFICATE

This is to Certify that the project entitled,

“Automatic wash basin tap controller”

has been Successfully completed by

Miss. Nikita Dashrath Sangle

As partial fulfilment of BSc. Physics Sem-IV Graduate Degree Course of
Savitribai Phule Pune University of academic year 2017-18.

Sonwale
14/3/18
Prof. P.R. Sonawane

Project Guide

C.D. Khairnar
15/3/2018
Prof. C. D. Khairnar

Hade of Department (Physics)

P. P. Chel
23/03/18
Internal Examiner

P. P. Chel
23-3-18
External Examiner



**G.M.D. ARTS, B.W. COMMERCE AND
SCIENCE COLLEGE, SINNAR**

Examination Seat No:-

CERTIFICATE

This is to certify that project entitled
has been satisfactorily completed by
SADGIR SONALI BHAGWAT

In practical fulfillment of requirement of Third year of Bsc Physics for

Academic year 2017-2018

PROJECT GUIDE
PROF.A.A.JADHAV

A.A. Jadhav
14/03/2018

Internal Examiner

A.A. Jadhav
23/03/18

C. D. Khairnar 15/3/18
HEAD OF DEPARTMENT
PROF. C. D. KHAIRNAR

B. G. 23-3-18
External Examiner



MARATHA VIDYA PRASARAK SAMAJ

**G.M.D. ARTS, B.W. COMMERCE AND
SCIENCE COLLEGE, SINNAR**

Examination Seat No. 22459

CERTIFICATE

**This is to certify that project entitle
System to control Air Pollution**

has been satisfactorily completed by

Jaybhawe Krishna Balu

**In practical fulfillment of requirement of Third year of BSc Physics for
Academic year 2017-2018**

SAVITRIBAI PHULE UNIVERSITY OF PUNE 411-001

Karajy
15/3/2018
(Prof. A.N.KARANJEKAR)

Project Guide

Internal Examiner

C. D. Khairnar
15/3/2018
(Prof. C.D.KHAIRNAR)

Head of Department

B. G.
23-3-18
External Examiner

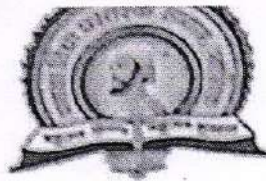

G.M.D. ARTS, B.W. COMMERCE AND SCIENCE
COLLEGE, SINNAR

CERTIFICATE

This is to certify that project entitled
RAMAN SPECTROSCOPY

Has been satisfactorily completed by

MISS. Jejurkar komal balasaheb

In practical fulfillment of requirement of Third year of B.Sc. Physics
for Academic year 2017-2018

SAVITRIBAI PHULE UNIVERSITY OF PUNE 411-001

Project Guide

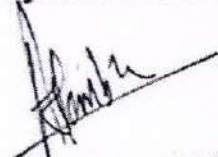
(Prof. A.S. KAMBALE)

Head of Department

(Prof. C. D. KHIRNAR)

Internal Examiner

External Examiner



Maratha Vidya Prasarak Samaj Nashik
G.M.D. Arts, B.W. Commerce & Science College, Sinnar
Department of Physics
Project List T.Y.B.Sc. 2018-2019

Roll No	Name of student	Title of project
1	Shinde Snehal balasaheb	Soil moister detector
2	Nikam pareshwar ramnath	Thermoelectric detector using fresnels lens
3	Andhale monika baban	Heat sensor with cooling
4	Shinde kaveri vilas	Light coin operated delay
5	Fatangare minal sanjay	Automatic street light using IC 555
6	Daware yashree sanjay	Timer IC 555
7	Shinde Ashwani Ramdas	Alcokole detector uising MQ3
8	Daware pooja janardhan	Door opening alaram
9	Dighe swati raosaheb	Wind energy
10	Sonawane Vicky Bhaskar	DC motar speed control using C program
11	Munjawar Navishta Salim	Study of Off-Grid of rooftop of solar system
12	Dhore Rashmi Raviraj	Improved iron removal plant
13	Sayyad Wasima Harun	The Intelligent street light b using photo resistor sensor
14	Andhale Anita S	Solar Still
15	Babad Rushikesh T	To Study Ultra Sonic Velocity Of Sound Inn Bnnary Mixture liquid petrol,Kerosene
16	Binnar Dipak M	Synthesis Of Carbon Quantum Dots
17	Bogir Lahu M	A Project On Library Management System
18	Dangale Priyanka N	Air Cooler
19	Ghotekar rohini B.	Contact Management System
20	Jagtap Girish S	Earth Quake Alarm
21	Kakde Nikita Ankush	Solar Dryer
22	Kangane Poonam Shivaji	Metal Detector

23	khule ashwini K	Fire Alarm
24	Khule Shital Rajendra	Lees Method in Thermal Conductivity
25	Mujgude Ishwari Shivaji	To Determine Refractive Index Of Different type of liquid by using Hollow Prism
26	Sahane Kalpana Bharat	Tesla Coil
27	Shinde hiranman A	Contact Management System
28	Shinde Shital Bhaskar	Earth Quake Alarm
29	Shinde Swati Eknath	Solar Dryer
30	Sonawane Kavita D	Solar Cooker
31	Suryavanshi Jyoti Subhash	Hydroelectricity For Power Generation
32	Ukade kalpesh s.	Street Lamp
33	Waje Jyoti Ashok	Parabollic Solar Cooker

HOD

HEAD

DEPARTMENT OF PHYSICS
G.M.D. Arts, B.W. Commerce
and Science College, Sinnar

Principal

Principal

G. M. D. Arts, B. W. Commerce and
Science College, Sinnar, Dist. Nashik

MARATHA VIDHYA PRASARAK SAMAJ'S

G.M.D. ARTS , B.W. COMMERCE AND SCIENCE

COLLEGE , SINNAR , TAL- SINNAR , DIST – NASHIK

CERTIFICATE

Certified that the project report entitle "Wind Energy" has been successfully completed by Ku. Swati Raosaheb Dighe as partial fulfillment of T.Y.B.Sc. Course in Physics under the guidance of Dr. A.B. Gawande at G.M.D. College Sinnar during the academic year 2018 -2019.

The said work has been assessed by us & we are satisfied that the same is up to the T.Y.B.Sc. level & that said work may be presented to the external examiner.

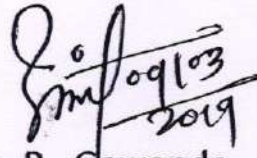
Dr . A . B . Gawande

(Guide)

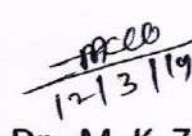

Dr . M . K . Zate

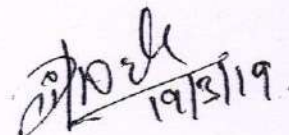
(HOD)

External examiner

Dr.. D.B. Shinde

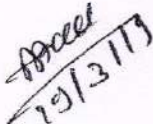
(Principal)

19/3/19



G.M.D . ARTS, B.W. COMMERCE AND SCIENCE COLLEGE, SINNAR

Examination Seat no :22993

CERTIFICATE

This is to certify that project report

DC MOTOR SPEED CONTROLLER USING C PROGRAM

Has been satisfactorily completed by

MR. SONAWANE VICKY BHASKAR

In practical fulfillment of requirement of Third year of B.sc Physics for
Academic year 2018-2019

SAVITRIBAI PHULE UNIVERSITY OF PUNE 411-001

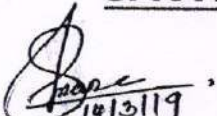

14/3/19
Project Guide

(PROF.S.H.MANE)

15/3/19
Internal Examiner

Head of Department

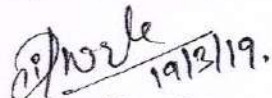
(DR. M.K. ZATE)

14/3/19
External Examiner

GMD Arts, BW Commerce and Science College

Sinnar, Nashik



Certificate

This is to certify that

Pooja Janardan Daware

has successfully completed project on

Door Opening Alarm

During the academic year 2018-19. This project is in partial fulfillment of the requirement of the degree of Bachelor of Science (B.Sc. Physics) of SAVITRIBAI PHULE PUNE UNIVERSITY, PUNE

Head of the Dept.

(Dr. M. K. Zate)

Project Guide

(Prof. S. H. Mane)

Internal Examiner

External Examiner

16/03/2019

Seal



Maratha Vidhya Prasarak Samaj

G.M.D. ARTS, B.W.COM. & SCIENCE COLLEGE, SINNAR

EXAMINATION SEAT NO. 22979

CERTIFICATE

This is to certify that project entitled

"ALCOHOLE DETECTION USING MQ3"

has been satisfactorily completed by

SHINDE ASHWINI RAMDAS

In practical fulfillment of requirement of third year of B.Sc Physics for

Academic year 2018-2019

IN

SAVITRYBAI PHULE UNIVERSITY OF PUNE 411-001

Dr. A. B. Gawande

Guide teacher

Internal Examiner

Dr. M.K. Zate

Head of the dept.

External Examiner

Exam seat no. 22930

Department of Physics
G.M.D. Arts, B.W. Commers and Science College,
Sinnar
Year – 2018-19

CERTIFICATE

This is certify that, Miss. DAWARE YASHASHRI SANJAY of class T.Y. B.Sc. (PHYSICS) ,has satisfactorily completed his project work as per laid by the UNIVERSITY OF PUNE entitled as "TIMER IC 555" during academic year 2018-19.

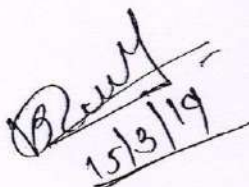
15/3/19

Project Guide

"Prof. Miss. V. B. Gunjal "

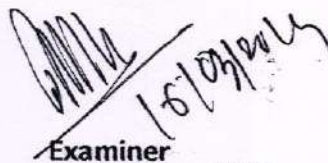
16/03/19

Examiner

Gite MB
16/3/19



Head of Department

"Dr. M. K. Zate"

Exam seat no. 22936

Department of Physics
G.M.D. Arts, B.W. Commers and Science College,
Sinnar
Year – 2018-19

CERTIFICATE

This is certify that, Miss. FATANGARE MINAL SANJAY of class T.Y. B.Sc. (PHYSICS) ,has satisfactorily completed his project work as per laid by the UNIVERSITY OF PUNE entitled as "AUTOMATIC STREET LIGHT USING IC 555" during academic year 2018-19.

13/3/19
Project Guide

"Prof. Mrs. V. B. Gunjal "

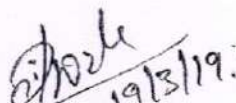
19/3/19
Examiner

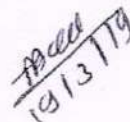
13/3/19

13/3/19
Head of Department

"Prof. Mr. M. K. Zate"



MARATHA VIDHYA PRASARAK SAMAJ
G.M.D. ARTS, B.W. COMMERS AND SCIENCE COLLAGE
SINNAR

CERTIFICATE

This is to certify that project entitled
"soil moisture detector"

Has been satisfactorily completed by
SHINDE SNEHAL BALASAHEB

Exam seat no.-22983

In partial fulfillment of requirement of third year of B.S.C. Physics for academic year 2018 -
2019

SAVITRIBAI PHULE UNIVERSITY OF PUNE 411-001



(Prof. UGALE J. S.)

Project Guide

Internal Examiner

(Prof. ZATE M.K.)

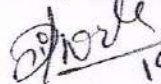
Head of Department (Physics)

19/3/19.
External examiner



G.M.D . ARTS, B.W. COMMERCE AND SCIENCE COLLEGE, SINNAR

Examination Seat no :22884

CERTIFICATE

This is to certify that project report

THERMOELECTRIC GENERATOR USING FRESNELS LENS

Has been satisfactorily completed by

MR. NIKAM PARESHWAR RAMNATH

In practical fulfillment of requirement of Third year of B.sc Physics for
Academic year 2018-2019

SAVITRIBAI PHULE UNIVERSITY OF PUNE 411-001

AN Karanjeekar
Project Guide

(PROF.A. N. KARANJEKAR)

AN Karanjeekar
Internal Examiner

M.K. Zate
Head of Department

(DR. M.K. ZATE)

M.K. Zate
External Examiner

16/3/2019



MARATHA VIDHYA PRASARAK SAMAJ

G.M.D. ARTS, B.W. COMMERS AND SCIENCE COLLAGE SINNAR

CERTIFICATE

This is to certify that project entitled

“HEAT SENSOR WITH FAN COOLING”

Has been satisfactorily completed by

ANDHALE MONIKA BABAN

Exam seat no.-22911

In partial fulfillment of requirement of third year of B.SC. Physics for academic year 2018 -
2019

SAVITRIBAI PHULE UNIVERSITY OF PUNE 411-001

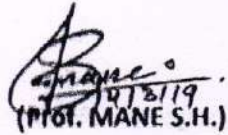

(Prof. MANE S.H.)

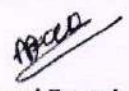
Project Guide

Internal Examiner

(Prof. ZATE M.K.)

Head of Department(Physics)

External examiner

Gite AB 18/03/2019



Marathi vidya pravarak zantaj, nashik

**G.M.D. Arts, B.W. Commerce and Science
college, Sinnar**

Examination seat No: 22964

Certificate

This is to certified that the project report
"Study of Off-Grid of Rooftop of solar system"
Has been carried out in our premises by-

Miss. Mujawar Navishta Salim

Under my guidance in partial fulfilment of the requirement for
B.Sc. Physics during the academic year 2018-19

In

SAVITRIBAI PHULE PUNE UNIVERSITY, PUNE 411 007

Prof. S.H. Mane

Guide teacher

Dr. M. K. Zate

Head department

Of department

Internal examiner
External.

external examiner

GMD Arts, BW Commerce and Science College
Sinnar, Nashik



Certificate

This is to certify that

Kaveri Vilas Shinde

has successfully completed project on
Light Coin Operated Delay

During the academic year 2018-19. This project is in partial fulfillment
of the requirement of the degree of Bachelor of Science (B.Sc. Physics)
of SAVITRIBAI PHULE PUNE UNIVERSITY, PUNE

Head of the Dept.
(Prof. M. K. Zate)

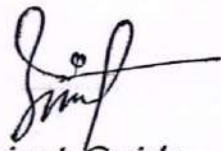
Project Guide
(Prof. Atul Gavande)

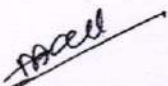
Internal Examiner

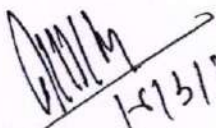
15/3/2019
External Examiner

Exam seat no. 22933

Department of Physics
G.M.D. Arts, B.W. Commers and Science College,
Sinnar

Year – 2018-19

CERTIFICATE

This is certify that, Miss. DHORE RASHMI RAVIRAJ of class T.Y. B.Sc. (PHYSICS) ,has satisfactorily completed his project work as per laid by the UNIVERSITY OF PUNE entitled as "IMPROVED IRON REMOVAL PLANT" during academic year 2018-19.

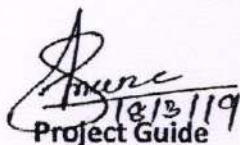
Project Guide

"Prof. Mr. S. H. Mane "

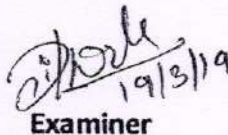
19/3/19
Examiner

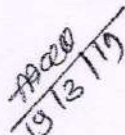
19/3/19

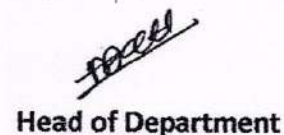
Head of Department

"Prof. Mr. M. K. Zate"

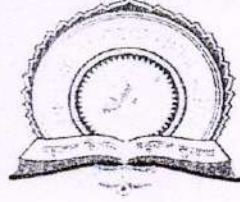

Maratha Vidya Prasarak Samaj, Nashik

**G.M.D. Arts, B.W. Commerce and Science College,
Sinnar**

Examination Seat No: 22977

Certificate

This is to Certified that the project report,

**THE INTELLIGENT STREET LIGHT BY USING
PHOTO RESISTOR SENSOR**

Has been carried out in our premises by

SAYYAD WASIMA HARUN

Under my guidance in partial fulfillment of the requirement for

Third Year of B.Sc. during the academic year 2018-19

In

SAVITRIBAI PHULE UNIVERSITY OF PUNE , PUNE 411-007

[Signature]
15/3/19
Prof. V.B. GUNJAL
Guide Teacher

[Signature]
Internal examiner

[Signature]
Prof. M.K.ZATE
Head of Department
(Physics)

[Signature]
19/3/19.
External examiner



Maratha Vidya Prasarak Samaj Nashik
G.M.D. Arts, B.W. Commerce & Science College, Sinnar
Department of Physics

2018-2019

Attendance Record : T.Y.BSc.

Sub- S.M.

Name of Teacher : V B G

Roll No	Name of student	Assignment 1	Assig- 2	Assig- 3
1	Bagal Pooja B.	✓	✓	✓
2	Gaikwad Kamini S.	✓	✓	✓
3	Jadhav Sonali A.	✓	✓	✓
4	Joshi Umakant T	✓	✓	✓
5	Shevante Kirti B.	✓	✓	✓
1	Bagal Pooja B.			
2	Gaikwad Kamini S.			
3	Jadhav Sonali A.			
4	Joshi Umakant T			
5	Shevante Kirti B.			
1	Bagal Pooja B.			
2	Gaikwad Kamini S.			
3	Jadhav Sonali A.			
4	Joshi Umakant T			
5	Shevante Kirti B.			
1	Bagal Pooja B.			
2	Gaikwad Kamini S.			
3	Jadhav Sonali A.			
4	Joshi Umakant T			
5	Shevante Kirti B.			

HEAD

DEPARTMENT OF PHYSICS
G.M.D. Arts, B.W. Commerce
and Science College, Sinnar



Maratha Vidya Prasarak Samaj Nashik
G.M.D. Arts, B.W. Commerce & Science College, Sinnar
Department of Physics

2018-2019

Attendance Record: T.Y.B.Sc.

Sub-Thermodynamics &
Statistical Physics

Name of Teacher:

Roll No	Name of student	22/2/19	2/2/19	Assignments					
1	Andhale Anita S	Andhale	Andhale	Andhale	Andhale				
2	Andhale Monika B	Andhale	Andhale	Andhale	Andhale				
3	Babad Rushikesh T	Ab	Ab	Babad	Babad				
4	Binnar Dipak M	Ab	Ab	Binnar	Binnar				
5	Bogir Lahu M	Bogir	Bogir	Bogir	Bogir				
6	Dangale Priyanka N	Dangale	Dangale	Dangale	Dangale				
7	Daware Pooja Janardan	Daware	Daware	Daware	Daware				
8	Daware Yashashri Sanjay	Daware	Daware	Daware	Daware				
9	Dhore Rashmi Raviraj	Dhore	Dhore	Dhore	Dhore				
10	Dighe Swati Raosaheb	Dighe	Dighe	Dighe	Dighe				
11	Futangare minal sanjay	Ab	Ab	Futangare	Futangare				
12	Ghotekar rohini B.	Rohini	Rohini	Rohini	Rohini				
13	Jagtap Girish S	Jagtap	Jagtap	Jagtap	Jagtap				
14	Kakde Nikita Ankush	Kakde	Kakde	Kakde	Kakde				
15	Kangane Poonam Shivaji	Kangane	Kangane	Kangane	Kangane				
16	khule ashwini K	Khule	Khule	Khule	Khule				
17	Khule Shital Rajendra	Khule	Khule	Khule	Khule				
18	Mujawar Navishta Salim	Mujawar	Mujawar	Mujawar	Mujawar				
19	Mujgude Ishwari Shivaji	Mujgude	Mujgude	Mujgude	Mujgude				
20	Sahane Kalpana Bharat	Sahane	Sahane	Sahane	Sahane				
21	Sayyad Washima Harun	Sayyad	Sayyad	Sayyad	Sayyad				
22	Shinde Ashwini Ramdas	A.P. Shinde	A.P. Shinde	A.P. Shinde	A.P. Shinde				
23	Shinde hiranman A	Ab	Ab	Shinde	Shinde				
24	Shinde kaveri vilas	Ab	Ab	Shinde	Shinde				
25	Shinde Shital Bhaskar	Ab	Ab	Shinde	Shinde				
26	Shinde Snehal Balasaheb	Shinde	Shinde	Shinde	Shinde				
27	Shinde Swati Eknath	Ab	Ab	Shinde	Shinde				
28	Sonawane Kavita D	KD	KD	KD	KD				
29	Sonawane Vicky Bhaskar	Ab	Ab	Ab	Ab				
30	Suryavanshi Jyoti Subhash	Ab	Ab	Ab	Ab				
31	Ukade kalpesh s.	Ab	Ab	Ukade	Ukade				
32	Waje Jyoti Ashok	Ab	Ab	Waje	Waje				
33	Warungase Jyoti Tanhaji	Ab	Ab	Warungase	Warungase				

HEAD

DEPARTMENT OF PHYSICS
G.M.D. Arts, B.W. Commerce
and Science College, Sinnar



Maratha Vidya Prasarak Samaj Nashik
G.M.D. Arts, B.W. Commerce & Science College, Sinnar
 Department of Physics
 2018 -19

Attendance Record : T.Y.B.Sc.

Sub-Nuclear Physics

Name of Teacher: AAT

Assignment

Roll No	Name of student	29/12/18	29/12/18	31/12/18	2/1/19	16/1/19	22/01/19	23/1/19	24/1/19	25/1
1	Andhale Anita S	Andhale	Andhale	Andhale	Andhale	Andhale	Andhale	Andhale	Andhale	Andhale
2	Andhale Monika B	Andhale	Andhale	Andhale	Andhale	Andhale	Andhale	Andhale	Andhale	Andhale
3	Babad Rushikesh T	Babad	Babad	Babad	Babad	Babad	Babad	Babad	Babad	Babad
4	Binnar Dipak M	Binnar	Binnar	Binnar	Binnar	Binnar	Binnar	Binnar	Binnar	Binnar
5	Bogir Lahu M	Bogir	Bogir	Bogir	Bogir	Bogir	Bogir	Bogir	Bogir	Bogir
6	Dangale Priyanka N	Dangale	Dangale	Dangale	Dangale	Dangale	Dangale	Dangale	Dangale	Dangale
7	Daware Pooja Janardan	Daware	Daware	Daware	Daware	Daware	Daware	Daware	Daware	Daware
8	Daware Yashashri Sanjay	Daware	Daware	Daware	Daware	Daware	Daware	Daware	Daware	Daware
9	Dhore Rashmi Raviraj	Dhore	Dhore	Dhore	Dhore	Dhore	Dhore	Dhore	Dhore	Dhore
10	Dighe Swati Raosaheb					Dighe	Dighe	Dighe	Dighe	Dighe
11	Futangare minal sanjay					Futangare	Futangare	Futangare	Futangare	Futangare
12	Ghotekar rohini B.	Ghotekar	Ghotekar	Ghotekar	Ghotekar	Ghotekar	Ghotekar	Ghotekar	Ghotekar	Ghotekar
13	Jagtap Girish S	Jagtap	Jagtap	Jagtap	Jagtap	Jagtap	Jagtap	Jagtap	Jagtap	Jagtap
14	Kakde Nikita Ankush	Kakde	Kakde	Kakde	Kakde	Kakde	Kakde	Kakde	Kakde	Kakde
15	Kangane Poonam Shivaji	Kangane	Kangane	Kangane	Kangane	Kangane	Kangane	Kangane	Kangane	Kangane
16	khule ashwini K	Khule	Khule	Khule	Khule	Khule	Khule	Khule	Khule	Khule
17	Khule Shital Rajendra	Khule	Khule	Khule	Khule	Khule	Khule	Khule	Khule	Khule
18	Mujawar Navishta Salim					Mujawar	Mujawar	Mujawar	Mujawar	Mujawar
19	Mujgude Ishwari Shivaji	Mujgude	Mujgude	Mujgude	Mujgude	Mujgude	Mujgude	Mujgude	Mujgude	Mujgude
20	Sahane Kalpana Bharat	Sahane	Sahane	Sahane	Sahane	Sahane	Sahane	Sahane	Sahane	Sahane
21	Sayyad Washima Harun	Sayyad	Sayyad	Sayyad	Sayyad	Sayyad	Sayyad	Sayyad	Sayyad	Sayyad
22	Shinde Ashwini Ramdas	Shinde	Shinde	Shinde	Shinde	Shinde	Shinde	Shinde	Shinde	Shinde
23	Shinde hiranman A	Shinde	Shinde	Shinde	Shinde	Shinde	Shinde	Shinde	Shinde	Shinde
24	Shinde kaveri vilas	Shinde	Shinde	Shinde	Shinde	Shinde	Shinde	Shinde	Shinde	Shinde
25	Shinde Shital Bhaskar	Shinde	Shinde	Shinde	Shinde	Shinde	Shinde	Shinde	Shinde	Shinde
26	Shinde Snehal Balasaheb	Shinde	Shinde	Shinde	Shinde	Shinde	Shinde	Shinde	Shinde	Shinde
27	Shinde Swati Eknath	Shinde	Shinde	Shinde	Shinde	Shinde	Shinde	Shinde	Shinde	Shinde
28	Sonawane Kavita D	Sonawane	Sonawane	Sonawane	Sonawane	Sonawane	Sonawane	Sonawane	Sonawane	Sonawane
29	Sonawane Vicky Bhaskar	Sonawane	Sonawane	Sonawane	Sonawane	Sonawane	Sonawane	Sonawane	Sonawane	Sonawane
30	Suryavanshi Jyoti Subhash			Suryavanshi	Suryavanshi	Suryavanshi	Suryavanshi	Suryavanshi	Suryavanshi	Suryavanshi
31	Ukade kalpesh s.	Ukade	Ukade	Ukade	Ukade	Ukade	Ukade	Ukade	Ukade	Ukade
32	Waje Jyoti Ashok	Waje	Waje	Waje	Waje	Waje	Waje	Waje	Waje	Waje
33	Warungase Jyoti Tanhaji	Warungase	Warungase	Warungase	Warungase	Warungase	Warungase	Warungase	Warungase	Warungase

HEAD

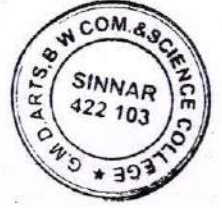

MARATHA VIDYA PRASARAK SAMAJ'S
G. M. D. ART'S, B. W. COMMERCE AND SCIENCE COLLEGE,
SINNER, DIST. NASHIK

Department of physics

Students project list 2018-19

Class-M. Sc.

Sr. No	Name of students	Title of project
1	Joshi Umakant Tekraj	Synthesis of nanoparticle by solgel method Fe_2O_3
2	Bagal Pooja B	Synthesis of nanoparticle by solgel method CO_2
3	Gaikwad Kamini S	Synthesis of nanoparticle by solgel method NO_2
4	Jadhav Sonali Ashok	Preparation of Pure CuO & $CuO-NiO$ Composite Nanopartical
5	Shevante Kirti Sandeep	Design Installation and commissioning of solar PV System

HOD
HEAD

DEPARTMENT OF PHYSICS
G.M.D. Arts, B.W. Commerce
and Science College, Sinnar

Principal

Principal

G. M. D. Arts, B. W. Commerce and
Science College, Sinnar, Dist. Nashik



Maratha Vidya Prasark Samaj , Nashik

G.M.D. Arts, B.W. Commerce and Science College, Sinnar

Examination Seat No: 205862

Certificate

This is to Certified that the project report

Preparation Of Pure CuO & CuO- NiO Composite Nanopartical

Has been carried out in our premises by -

JADHAV SONALI ASHOK

Under my guidance in partial fulfillment of the requirement for
Second Year of M.Sc. during the academic year 2018-19

In

SAVITRIBAI PHULE PUNE UNIVERSITY, PUNE -411007

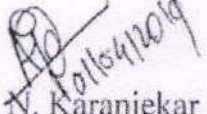
Prof. A. N. Karanjekar
Guide Teacher
Department of Physics

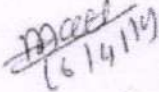
Internal examiner

DR. M.K. ZATE
Head Of Department

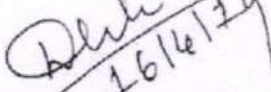
External examiner



Maratha Vidya Prasark Samaj , Nashik

G.M.D. Arts, B.W. Commerce and Science College, Sinnar

-Examination Seat No:

Certificate

This is to Certified that the project report

Synthesis Of CuO By Sol-Gel Method

Has been carried out in our premises by -

BAGAL POOJA BALASAHEB

Under my guidance in partial fulfillment of the requirement for

Second Year of M.Sc. during the academic year 2018-19

In

SAVITRIBAI PHULE PUNE UNIVERSITY, PUNE -411007

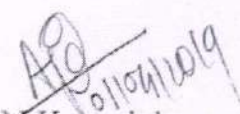
Prof. A.N. Karanjekar
Guide Teacher
Department of Physics

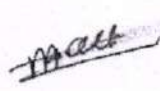
DR. M.K. ZATE
Head Of Department

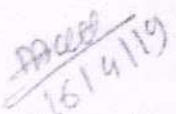
Internal examiner

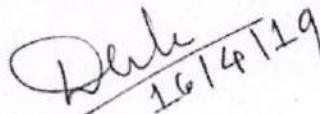
External examiner

CERTIFICATE



This certificate is awarded to

KIRTI BHADWANPAD SHEVANTE

for participation in one day workshop on
"Solar Power Generation"

organized by,

School of Energy Studies, Savitribai Phule Pune University
(formerly University of Pune)

Pune, School of Energy Studies
Date: 26 April 2018



Signature
School of Energy Studies
Savitribai Phule Pune University
Pune-411007

(Signature)

Name of Teacher.

Internal Assignment
A-Division

Subject: PHYSICS-II

Sr.No	Name of Students	Date	Date	Date	Date	Date	Date
		18/1/2020	1+2	3rd			
1.	Aajge Shraddha Balu	<u>Aajge</u>	✓	<u>Aajge</u>			
2.	Andhale Komal Pandurang	<u>Andhale</u>	✓	<u>Andhale</u>			
3.	Andhale Sonali Bharat	<u>S.B. Andhale</u>	✓	<u>S.B. Andhale</u>			
4.	Barve Kalyani Kiran	<u>K.B.</u>		<u>K.B.</u>			
5.	Bhalerao Ashwini Sahebrao	<u>Ashwini</u>	✓	<u>Ashwini</u>			
6.	Buchkul Gaytri Navnath	<u>G.Buchkul</u>	✓	<u>G.Buchkul</u>			
7.	Danekar Rutuja Somnath	<u>Ranekar</u>		<u>Ranekar</u>			
8.	Deshmukh Komal Machhindra	<u>Komal</u>	✓	<u>Komal</u>			
9.	Godage Rupali Kashinath	<u>RP</u>	✓	<u>RP</u>			
10.	Gupta Shweta Harendra	<u>Shweta</u>	✓	<u>Shweta</u>			
11.	Gurule Prerana Kacheshwar	<u>Prerana</u>	✓	<u>Prerana</u>			
12.	Jadhav Swati Dasharath	<u>Swati</u>	✓	<u>Swati</u>			
13.	Jadhav Tejal Parashram	<u>Tejal</u>	✓	<u>Tejal</u>			
14.	Kadale Rani Rajendra	<u>Rani</u>	✓	<u>Rani</u>			
15.	Kapse Sujata Devidas	<u>Sujata</u>	✓	<u>Sujata</u>			
16.	Kurhe Pritam Balasaheb	<u>Pritam</u>		<u>Pritam</u>			
17.	Kurhe Shital Subhash	<u>Shital</u>	✓	<u>Shital</u>			
18.	Kurhe Ujjwala Shivaji	<u>Ujjwala</u>		<u>Ujjwala</u>			
19.	Kute Pallavi Dinkar		✓				
20.	Mhaske Mayuri Shravan	<u>Mayuri</u>	✓	<u>Mayuri</u>			
21.	Murkute Jyoti Ramnath	<u>Jyoti</u>	✓	<u>Jyoti</u>			
22.	Nikam Sonali Machhindra	<u>Sonali</u>	✓	<u>Sonali</u>			
23.	Pansare Dipali Vijay	<u>Dipali</u>	✓	<u>Dipali</u>			
24.	Pansare Pallavi Sanjay	<u>Pallavi</u>	✓	<u>Pallavi</u>			
25.	Paradhi Maya Yuvraj	<u>Maya</u>	✓	<u>Maya</u>			
26.	Phapale Rupali Madhukar	<u>Rupali</u>	✓	<u>Rupali</u>			
27.	Raut Anita Dashrath	<u>Anita</u>	✓	<u>Anita</u>			
28.	Sangale Savita Khandu	<u>Savita</u>		<u>Savita</u>			
29.	Satpute Shreya Vilas	<u>Shreya</u>	✓	<u>Shreya</u>			
30.	Shelke Shital Shivaji	<u>Shelke</u>		<u>Shelke</u>			
31.	Shevkar Vaishnavi Babasaheb	<u>Vaishnavi</u>	✓	<u>Vaishnavi</u>			
32.	Shinde Gayatri Pandurang	<u>Gayatri</u>	✓	<u>Gayatri</u>			
33.	Shinde Shital Uttam	<u>Shinde</u>	✓	<u>Shinde</u>			
34.	Thok Supriya Dattatray						
35.	Ugale Neha Bhausaheb	<u>Neha</u>	✓	<u>Neha</u>			
36.	Ugale Punam Ramchandra	<u>Punam</u>	✓	<u>Punam</u>			
37.	Ugale Rohini Gorakshnath	<u>Rohini</u>	✓	<u>Rohini</u>			
38.	Waje Gayatri Parashram	<u>Gayatri</u>	✓	<u>Gayatri</u>			
39.	Name of Student						
40.	Waje Harshada Gopal			<u>Harshada</u>			
41.	Andhale Yogita Sukhadev	<u>Yogita</u>		<u>Yogita</u>			
42.	Arote Priyanka Ramesh	<u>Priyanka</u>		<u>Priyanka</u>			

18/10/2020

44.	Bhor Shradha Dipak			
45.	Bogir Swati Rajaram	<u>Bogir</u>	✓	<u>Bogir</u>
46.	Chauhan Shashi Shivcharan	<u>S. Chauhan</u>	✓	<u>S. Chauhan</u>
47.	Dumbare Ashwini Gorakh	<u>Asi</u>	✓	<u>Asi</u>
48.	Ekhande Shweta Balasaheb	<u>Ekhande</u>	✓	<u>Ekhande</u>
49.	Gadekar Prajakta Nana	<u>Gadekar</u>	✓	<u>Gadekar</u>
50.	Gaikwad Akshada Changdev	<u>Gaikwad</u>	✓	<u>Gaikwad</u>
51.	Gund Archana Shrikrushna	<u>Gundas</u>	✓	<u>Gundas</u>
52.	Hatkar Arati Krushna	<u>Arati</u>	✓	<u>Arati</u>
53.	Hatkar Pritee Krushna	<u>PK Hatkar</u>	✓	<u>PK Hatkar</u>
54.	Jadahv Mayuri Vikas	<u>Jadhav</u>	✓	<u>Jadhav</u>
55.	Kadam Neha Dattatray			
56.	Karad Mayuri Sanjay	<u>Karadms</u>	✓	
57.	Karad Rupali Shivaji			
58.	Karale Rutika Radhakisan	<u>Rutika</u>	✓	<u>Rutika</u>
59.	Kasar Sonali Tryambak	<u>Kasar</u>	✓	
60.	Kedar Prajakta Vilas	<u>Kedar</u>	✓	<u>Kedar</u>
61.	Kedar Shubhangi Balasaheb	<u>Kedar</u>	✓	<u>Kedar</u>
62.	Khade Aditi Navnath	<u>Khade</u>	✓	<u>Khade</u>
63.	Khatale Shraddha Devidas	<u>Khatale</u>	✓	<u>Khatale</u>
64.	Kokate Jyoti Sanjay	<u>Kokate</u>	✓	<u>Kokate</u>
65.	Kokate Madhuri Sharad	<u>Mhuri</u>	✓	<u>Mhuri</u>
66.	Kokate Ujwala Vikram	<u>Kokate</u>	✓	<u>Kokate</u>
67.	Nannaware Pooja Shriram			
68.	Rajguru Shraddha Atmaram			
69.	Sanap Dipali Balkrushna	<u>Sanap</u>	✓	
70.	Sanap Nikita Dhondiram			
71.	Sharma Priya Ashok			
72.	Shinde Ashwini Eknath	<u>Shinde</u>	✓	<u>Shinde</u>
73.	Shinde Gaytri Vilas	<u>Shinde</u>	✓	<u>Shinde</u>
74.	Shinde Sonali Shankar	<u>Shinde</u>	✓	<u>Shinde</u>
75.	Shinde Sujata Sharad	<u>Shinde</u>	✓	<u>Shinde</u>
76.	Singh Soni Ramakant	<u>Soni</u>	✓	<u>Soni</u>
77.	Sonawane Pooja Vishwanath	<u>Sonawane</u>	✓	<u>Sonawane</u>
78.	Sonawane Sujata Trambak	<u>Sonawane</u>	✓	<u>Sonawane</u>
79.	Sonawane Vaishali Bhagwan	<u>Sonawane</u>	✓	<u>Sonawane</u>
80.	Tormal Mayuri Rajaram	<u>Tormal</u>	✓	<u>Tormal</u>
81.	Ugale Shraddha Vilas			
82.	Wagh Nivedita Balu	<u>Wagh</u>	✓	<u>Wagh</u>
83.	Walunj Tejal Sanjay	<u>Walunj</u>	✓	<u>Walunj</u>
84.	Warungase Nikita Tukaram	<u>Warungase</u>	✓	<u>Warungase</u>
85.	Yelmame Kalyani Rameshwar	<u>Yelmame</u>	✓	<u>Yelmame</u>
86.	Name of Student			
87.	Dhobale Swati Sampat			
88.	Ugale Bhagyashree Ambadas	<u>Ugale</u>	✓	<u>Ugale</u>
89.	Rajguru Shradha			
90.	Gurule Shubhangi. K.	<u>Gurule</u>	✓	<u>Gurule</u>
91.	Bacchav Mayuri R.			<u>Bacchav</u>



Maratha Vidya Prasarak Samajs Nashik
G.M.D. Arts, B.W. Commerce & Science College, Sinnar

Department of Physics

Attendance Record : (2019) — 20

Sub-Thermodynamic & Statistical

Name of Teacher- V B Gunjal

Class-FYBSc

Roll No	Name of student	20-12-19	19-12-2019	24-12-2019	27-12-2019	28-12-2019	1-1-2020	Assignment
1	Kale Siddhi Vijay	V.Kale	V.Kale	V.Kale	S.V.Kale	S.V.Kale	S.V.Kale	V.Kale
2	Jayhale Archana Sanjay	Archu	Archu	Archu	Archu	Archu	Archu	Archu
3	shelae sayali . B	Shilpa	Shilpa	Shilpa	Shilpa	Shilpa	Shilpa	Shilpa
4	Kokate manishap	Manisha	Manisha	Manisha	Manisha	Manisha	Manisha	Manisha
5	komal shrunkanti Bappa	Kb	Ab	Kb	Kb	Kb	Kb	Kb
6	Chavanke Ankita Suresh	Archu	Archu	Archu				
7	Mhaske manisha N	Manisha	Manisha	Manisha	Manisha	Manisha	Manisha	Manisha
8	Hinge Rupali B.	Ringa	Ringa	Ringa	Ringa		Ringa	Ringa
9	Core Priyanka Gokw	Prone	Prone	Prone	Prone	Prone	Prone	
10	Dhumal Adishwaryasunil	Duman	Duman	Duman	Duman	Duman	Duman	Duman
11	RAKSHE GAURI DILIP	Rakshy	Rakshy	Rakshy	Rakshy	Rakshy	Rakshy	Rakshy
12	Pradnya Ravindra aade	Prade	Prade	Prade	Prade	Prade	Prade	Prade
13	sangle Madhuri V.	Manjy	Ab	Manjy	Manjy	Manjy	Manjy	Manjy
14	Alhad Parvan c.	Parvan	Parvan	Parvan	Parvan	Parvan	Parvan	Parvan
15	Patil Sushil .S.	Furhi	Furhi	Furhi	Furhi	Furhi	Furhi	
16	Baede Pasheri P.	Prade	Prade	Prade	Prade	Prade	Prade	Prade
17	Gunjal Anjali B.	ABGunja	ABGunja	ABGunja		ABGunja	ABGunja	
18	mahale Blueshan manik		Manjy		Manjy		Manjy	
19	GANAP HILESH				Manjy			
20								
21								
22								
23								
24								
25								
26								
27								
28								
29								
30	HEAD							



Maratha Vidya Prasarak Samaj Nashik
G.M.D. Arts, B.W. Commerce & Science College, Sinnar
Department of Physics

Attendance Record : (2019) - 20
Name of Teacher- V B Gunjal

Sub-

Roll No	Name of student	25/9/19	26/9/19	27/9	27/9	30/9	30/9	Assignment	11/10/19	
1	Joshi Suraj - T	+						+	6	
2	Gangurde Gayatri B	Bgyath	Bgyath	Bgyath	Bgyath	Bgyath	Bgyath	Bgyath	Bgyath	
3	Jadhav Srujana G.	Bgyath	Bgyath	Bgyath	Bgyath	Bgyath	Bgyath	Bgyath	Bgyath	
4	Sonawane sapana A	Aronawane	Aronawane	Aronawane	Aronawane	Aronawane	Aronawane	Aronawane	Aronawane	
5	Khairnar Megha D.	Megha	Megha	Megha	Megha	Megha	Megha	Megha	Megha	
6	Gete shilpa P	Plu	Plu	Plu	Plu	Plu	Plu	Plu	Plu	
7	shinde sunita R	SH	SH	SH	SH	SH	SH	SH	SH	
8	S.T. Kapoor simran T	S.T. Kapoor	S.T. Kapoor	S.T. Kapoor	S.T. Kapoor	S.T. Kapoor	S.T. Kapoor	S.T. Kapoor	S.T. Kapoor	
9	Wagh Pooja Dattatray.	Pawgh	Pawgh	Pawgh	Pawgh	Pawgh	Pawgh	Pawgh	Pawgh	
10	Varpe Sharda C.	Savar	Savar	Savar	Savar	Savar	Savar	Savar	Savar	
11	Tungar Harshk Sanjay	Harshk	Harshk	Harshk	Harshk	Harshk	Harshk	Harshk	Harshk	
12	Palde Komal A	KA	KA	KA	KA	KA	KA	KA	KA	
13	Kabke Prachi Vishnu	Balisj	Balisj	Balisj	Balisj	Balisj	Balisj	Balisj	Balisj	
14	Bhugwat Pooja T	BS	Bhugwat	BS	Bhugwat	Bhugwat	Bhugwat	Bhugwat	Bhugwat	
15	sadgir sonali B					Sadgir	Sadgir			
16	Momde Dadu Y.P							Momde		
17	Jaybhawe kishna								Jay B Jay B	
18										
19										
20										
21										
22										
23										
24										
25										
26										
27										
28	HEAD									
29	DEPARTMENT OF PHYSICS									
30	G.M.D. Arts, B.W. Commerce and Science College, Sinnar									

G.M.D Arts, B.W. Commerce and Science College, Sinnar
Department of Physics
S.Y.B.Sc Roll Call 2019-20

Name of Teacher:

Subject:

A-Division (Boys)

Assignment

Sr.No	Name of Students	31/12/19	7/1/2020	8/1/20	13/1/20	14/1/20	17/1/20
1.	Gorade Kuldeep Pandhareenath	Gorade	Gorade		Gorade	Gorade	
2.	Gurule Shubhangi Khushal						
3.	Jadhav Jayesh Janardan	Jadhav	Jadhav	Jadhav	Jadhav	Jadhav	
4.	Nalwade Sham Khandu	Nalwade	Nalwade	Nalwade	Nalwade	Nalwade	
5.	Pawar Satish Sudam	Pawar	Pawar	Pawar	Pawar	Pawar	
6.	Prajapati Amol Hanuman	Prajapati	Prajapati	Prajapati	Prajapati	Prajapati	Prajapati
7.	Thakur Kiran Shashikant		Thakur	Thakur	Thakur	Thakur	
8.	Ugale Karan Sanajy		Ugale	Ugale	Ugale	Ugale	
9.	Bairagi Shrikant Sanjaydas						
10.	Kokate Rohit Ganesh						
11.	Nannaware Akshay Anil	Nannaware					
12.	Sanap Saurabh Laxman		Sanap	Sanap	Sanap		
13.	Sanap Saurabh Maruti		Sanap	Sanap	Sanap		
14.	Sangale Nikhil Rajendra		Sangale	Sangale	Sangale		
15.	Tambe Deepak Mohan	Tambe	Tambe	Tambe	Tambe		
16.	Tambe Samadhan Namdeo	S.N.Tambe	S.N.Tambe	S.N.Tambe	S.N.Tambe		S.N.Tambe
17.	Tambe Saurabh Ambadas	Tambe	Tambe	Tambe	Tambe		Tambe
18.	Thorat Akash Appasaheb						
19.	Ugale Keshav Dattatraya	Ugale	Ugale	Ugale	Ugale	Ugale	Ugale
20.							
21.							
22.							
23.							
24.							
25.							
26.							
27.							



HEAD
DEPARTMENT OF PHYSICS
G.M.D. Arts, B.W. Commerce
and Science College, Sinnar



Maratha Vidya Prasarak Samaj Nashik
G.M.D. Arts, B.W. Commerce & Science College, Sinnar
Department of Physics

Attendance Record : (2019)
Name of Teacher- V B Gunjal

Sub-
Class:-MSc

Assign. &
Notes.

Assign. &
Notes
2020

Roll No	Name of student	24/12	26/12	31/12	1/1/2020	2/1/2020	05/1/20	7/1/2020	10/1/2020	
1	Pawar Damini Sitaram	Pawar	Pawar	Pawar	Pawar	Pawar	Pawar	Pawar	Pawar	
2	Pardeshi Priyanka	Pardeshi	Pardeshi	Pardeshi	Pardeshi	Pardeshi	Pardeshi	Pardeshi	Pardeshi	
3	Kamankar Madhuri	Kamankar	Kamankar	Kamankar	Kamankar	Kamankar	Kamankar	Kamankar	Kamankar	
4	Sayyad Nasima Hanin	Sayyad	Sayyad	Sayyad	Sayyad	Sayyad	Sayyad	Sayyad	Sayyad	
5	Shinde Rohini Kailas	Shinde	Shinde	Shinde	Shinde	Shinde	Shinde	Shinde	Shinde	
6	Shinde Snehal B.	Shinde	Shinde	Shinde	Shinde	Shinde	Shinde	Shinde	Shinde	
7	Bogre Nikita T	Bogre	Bogre	Bogre	Bogre	Bogre	Bogre	Bogre	Bogre	
8	Shinde pooja Dipak	Shinde	Shinde	Shinde	Shinde	Shinde	Shinde	Shinde	Shinde	
9	Sonawane Kavita	Kv.	Kv.	Kv.	Kv.	Kv.	Kv.	Kv.	Kv.	
10	Mujawar Navishita S.	Mujawar	Mujawar	Mujawar	Mujawar	Mujawar	Mujawar	Mujawar	Mujawar	
11	Daware Yashashri S.	Daware	Daware	Daware	Daware	Daware	Daware	Daware	Daware	
12	Waje Jyoti Ashok	J.A.waje	J.A.waje	J.A.waje	J.A.waje	J.A.waje	J.A.waje	J.A.waje	J.A.waje	
13	Khule Ashwini Khandu	Khule	Khule	Khule	Khule	Khule	Khule	Khule	Khule	
14	Ghotekar Rohini B.	Rohini	Rohini	Rohini	Rohini	Rohini	Rohini	Rohini	Rohini	
15	Dhore Rashmi. R.	R.Dhore	R.Dhore	R.Dhore	R.Dhore	R.Dhore	R.Dhore	R.Dhore	R.Dhore	
16	Pagar Nikita B.	N.Pagar	N.Pagar	N.Pagar	N.Pagar	N.Pagar	N.Pagar	N.Pagar	N.Pagar	
17	Vjavahate Pooja S	P.Vjavahate	P.Vjavahate	P.Vjavahate	P.Vjavahate	P.Vjavahate	P.Vjavahate	P.Vjavahate	P.Vjavahate	
18	Pagar Ankita S.	P.Pagar	P.Pagar	P.Pagar	P.Pagar	P.Pagar	P.Pagar	P.Pagar	P.Pagar	
19	Khule Shital Rajendra	Khule	Khule	Khule	Khule	Khule	Khule	Khule	Khule	
20										
21										
22										
23										
24										
25										
26										
27										
28	HEAD									
29	DEPARTMENT OF PHYSICS									
30	G.M.D. Arts, B.W. Commerce and Science College, Sinnar									



Maratha Vidya Prasarak Samaj Nashik
G.M.D. Arts, B.W. Commerce & Science College, Sinnar
Department of Physics
Sub-THERMO & STAT (T.Y. B.Sc)

Attendance Record : (2019)
Name of Teacher- V B Gunjal

Roll No	Name of student	9-12-19	11-12-19	13-12-19	Assig.	Assig	Assig
1	Sangle Madhuri	MS	MS	MS	✓	✓	✓
2	Hinge Rupali Baban	Binge	Binge	Binge	✓	✓	✓
3	Dhumal Aishwarya	Dhumal	Dhumal	Dhumal		✓	✓
4	Raksh Gauri Dilip	Raksh		Raksh	✓	✓	
5	Roshani Prakash B.	Roshani	Roshani	Roshani	✓	✓	
6	More Priyanka Gokul	More		More	✓	✓	✓
7	Chavanke Ankita S	Achke		Achke	✓	✓	✓
8	Badgujar Komal S.	Bb	Bb	Bb		✓	✓
9	Shete Sayali B	Shete		Shete	✓	✓	✓
10	Kokate Manisha P.	Kokate		Kokate	✓	✓	✓
11	Jeyhale Archana S.	Archu	Archu	Archu	✓	✓	✓
12	Kale Siddhi Vijay	V.Kale	V.Kale	V.Kale	✓	✓	✓
13	Patil Sushil Sanjay	Patil	Patil	Patil	✓	✓	✓
14	GANAP NILESH	GANAP	GANAP		✓		✓
15	Avhad Pavan C.		Pavan	Pavan		✓	✓
16	Gunjal Anjali B.		ABGunjal	ABGunjal	✓	✓	
17							
18							
19							
20							
21							
22							
23							
24							
25	HEAD						
26	DEPARTMENT OF PHYSICS						
27	G.M.D. Arts, B.W. Commerce and Science College, Sinnar						
28							
29							
30							

G.M.D Arts, B.W. Commerce and Science College, Sinnar

Department of Physics

S.Y.B.Sc Roll Call 2019-20

Name of Teacher:

Subject:

A-Division (Boys)

Sr.No	Name of Students	internal Assignment.		
		1st	2nd	3rd
1.	Gorade Kuldip Pandhareenath		✓	
2.	Gurule Shubhangi Khushal		✓	
3.	Jadhav Jayesh Janardan		✓	
4.	Nalwade Sham Khandu		✓	
5.	Pawar Satish Sudam			
6.	Prajapati Amol Hanuman	APrajapati	APrajapati	APrajapati
7.	Thakur Kiran Shashikant			
8.	Ugale Karan Sanajy			
9.	Bairagi Shrikant Sanjaydas			
10.	Kokate Rohit Ganesh			
11.	Nannaware Akshay Anil			
12.	Sanap Saurabh Laxman	SanapSL	✓	
13.	Sanap Saurabh Maruti			
14.	Sangale Nikhil Rajendra			
15.	Tambe Deepak Mohan	DTambe	✓	
16.	Tambe Samadhan Namdeo	SNITambe	✓	
17.	Tambe Saurabh Ambadas	STambe	✓	
18.	Thorat Akash Appasaheb			
19.	Ugale Keshav Dattatraya	Ugale	✓	
20.				
21.				
22.				
23.				
24.				
25.				
26.				
27.				

HEAD

DEPARTMENT OF PHYSICS
G.M.D. Arts, B.W. Commerce
and Science College, Sinnar



M V P Samaj's
G.M.D. ART'S, B.W.COMM. AND SCIENCE COLLEGE,
SINNAR

Department of Physics

Student Project List 2019-20 Class – T.Y.B.Sc

Sr. No.	Name Of Student	Title Of Project
1	Avhad Pawan Chandrakant	Synthesis of ZnO Partical
2	Badgujar Komal Shankant	Preparation of Zns thin by CBD
3	Chavanke Ankita Suresh	Timer with ON OFF indicator
4	Deshmukh Poonam Suresh	Tesla Coil
5	Gore Priyanka Gokul	To find diffractive index of different liquid using hollow prism
6	Gunjal Anjali Bhaskar	Ultrasonic velocity of sound in liquid
7	Kokate Manish Prakash	Clap Switch
8	Mahale Bhushan Manik	Solar Tracker system
9	Jeughale Archana Sanjay	Lees Method In Thermal Conductivity
10	Patil Sushil Sanjay	Synthesis of CDS thin film by CBD
11	Sanap Nilesh Narayan	SCR Trigger Microcontroller
12	Shelar Sayali Balasaheb	Wireless Power Trasformation
13	Wagh Maya Mahadev	Clap Switch
14	Barde Roshani Prakash	Ultrasonic velocity of sound in liquid
15	Kale Siddhi Vijay	Synthesis of MnO nanoparticles by Co precipitations
16	Mhaske Manisha Navnath	Electronics Mosquito Repellent using IC 555
17	Rakshe Gauri Dilip	Synthesis of NiO nanoparticles by Coprecipitation
18	Dhumal Aaishwarya S.	Hydroelectricity For Power Generation
19	Hinge Rupali Baban	Street Lamp
20	Sangale Madhuri V.	Parabollic Solar Cooker
21	Palve Tejsri R.	Clap Switch
22	Zade Pradnya Ravindra	To Determine Specific rotation of Polarimeter

HEAD

DEPARTMENT OF PHYSICS
G.M.D. Arts, B.W. Commerce
and Science College, Sinnar

Principal

Principal

G. M. D. Arts, B. W. Commerce and
Science College, Sinnar, Dist.Nashik



Maratha Vidya Prasarak Samajs Nashik



G.M.D. Arts, B.W. Commerce & Science College, Sinnar

DEPARTMENT OF PHYSICS

Class :- M.Sc.-II (2019-20)

Project List

Sr.No.	Candidates Name	Name Of Title
1	Sonwane Sapna-Ananda	Characterization of CdS Thin Film Synthesis By CBD
2	Varpe Sarda Changdev	Photoluminence Study Of Gd ³⁺ BaB ₄ O ₇ Phosphor
3	Londhe Priyanka Madhukar	
4	Wagh Pooja Dattatray	Spray Pyrolysis Synthesis of Fe ₂ O ₃ And Its Characteristics
5	Katke Prachi Vishnu	Room temperature LPG Sensing Properties of SN-CuFe ₂ O ₄
6	Bhagawat Pooja T.	Photoluminence Study Of Eu ³⁺ BaB ₄ O ₇ Phosphor
7	Khiranar Megha Dattatray	Photoluminence Study Of Tb ³⁺ BaB ₄ O ₇ Phosphor
8	Tungar Harshada Sanjay	Photoluminence Study Of Pr ³⁺ BaB ₄ O ₇ Phosphor
9	Gangurde Gayatri Bhimrao	Synthesis Of MnO Nano Particles
10	Jadhav Suvarna Gorkhshnath	LPG Leakage Detection

HOD

DEPARTMENT OF PHYSICS
G.M.D. Arts, B.W. Commerce
and Science College, Sinnar

Principal
G. M. D. Arts, B. W. Commerce and
Science College, Sinnar, Dist. Nashik

(2019-2020)



Maratha VidyaPrasarkSamaj, Nashik

G.M.D. Arts, B.W. Commerce and Science College,
Sinnar

Examination Seat No:

Certificate

This is to Certified that the project report

“Spray pyrolysis by synthesis of Fe₂O₃ & its gas sensing study”

Has been carried out in our premises by–

WAGH POOJA DATTATRAYA

Under my guidance in partial fulfillment of the requirement for

Second Year of M.Sc. during the academic year 2019-20

SAVITRIBAI PHULE PUNE UNIVERSITY, PUNE -411007

A
**Characterization of CdS thin film synthesized
by
Using CHEMICAL BATH DEPOSITION (CBD)**

Submitted by

Miss.Sonawane Sapana Ananda

In partial fulfilment for the award of the degree of
Master of Science

IN
PHYSICS



University of Pune

**G.M.D Arts B.W. Commerce and
Science College, Sinnar.**

UNIVERSITY OF PUNE

Year 2019-2020



MARATHA VIDYA PRASARK SAMAJ'S

G.M.D.ARTS,B.W. COMMERCE AND SCIENCE COLLEGE, SINNAR.

TAL- SINNAR, DIST-NASHIK

DEPARTMENT OF PHYSICS

2019-2020

CERTIFICATE

This is certify that Miss Katke Prachi Vishnu of class Msc 2 (physics), has satisfactory completed her project work as per rule laid down by the Savitribai Phule Pune University entitled as: Room Temperature LPG Sensing properties of Tin substituted copper ferrite ($\text{Sn-CuFe}_2\text{O}_4$) During academic year 2019-2020.

Dr.M. K. Zate Guide	Dr. M. K. Zate Head of Department
-------------------------------	---

Internal Examiner	External Examiner
-------------------	-------------------



MARATHA VIDYA PRASARK SAMAJ'S

G.M.D.ARTS,B.W. COMMERCE AND SCIENCE COLLEGE, SINNAR.

TAL- SINNAR, DIST-NASHIK

DEPARTMENT OF PHYSICS

2019-2020

CERTIFICATE

This is certify that, Miss Bhagwat Pooja T. of class Msc 2 (physics), has satisfactory completed her project work as per rule laid down by the Savitribai Phule Pune University entitled as: "Photoluminescence Study Of Eu^{3+} doped BaB_4O_7 phosphor" During academic year 2019-2020.

Prof. S. R. Kute
Guide

Dr. A. B. Gawande
Co-guide

Dr. M. K. Zate
Head of Department

Internal Examiner

External Examiner

Certificate

This is certified that the project report,

**SYNTHESIS OF NANOPARTICLES (ZnO)
(CO-PRECIPIATION METHOD)**

Has been carried out premises by

KHAIRNAR MEGHA DATTATREY

Under my guidance in partial fulfillment of the
requirement for M.SC. During the academic year
2019-20 in SAVITRIBAI PHULE UNIVERSITY OF
PUNE, PUNE 411-007

**Prof. Karanjekar Sir Prof. Dr. Zate Sir Guide
(Teacher Head of Department)**

Internal Examiner External Examiner



MARATHA VIDYA PRASARK SAMAJ'S

G.M.D.ARTS,B.W. COMMERCE AND SCIENCE COLLEGE, SINNAR.

TAL- SINNAR, DIST-NASHIK

DEPARTMENT OF PHYSICS

2019-2020

CERTIFICATE

This is certify that ,Miss Palde Komal Anil of class Msc 2 (physics), has satisfactory completed her project work as per rule laid down by the Savitribai Phule Pune University entitled as: "Photoluminescence Study Of Tb^{3+} doped BaB_4O_7 phosphor" During academic year 2019-2020.

Prof. S. R. Kute
Guide

Dr. A. B. Gawande
Co-guide

Dr. M. K. Zate
Head of Department

Internal Examiner

External Examiner



MARATHA VIDYA PRASARK SAMAJ'S

G.M.D.ARTS, B.W. COMMERCE AND SCIENCE COLLEGE, SINNAR.

TAL- SINNAR, DIST-NASHIK

DEPARTMENT OF PHYSICS

2019-2020

CERTIFICATE

This is certify that, **Miss Tungar Harshda Sanjay** of class Msc 2 (physics), has satisfactory completed her project work as per rule laid down by the Savitribai Phule Pune University entitled as: **"Photoluminescence Study Of Pr^{3+} doped BaB_4O_7 phosphor"** During academic year 2019-2020.

Prof. S. R. Kute
Guide

Dr. A. B. Gawande
Co-guide

Dr. M. K. Zate
Head of Department



Maratha Vidhya Prasarak Samaj, Nashik

G.M.D.Arts,Commerce Science College Sinnar

Examination seat no-

CERTIFICATE

This is certify that the project report,

SYNTHESIS OF NANOPARTICLS (MnO)

Has been carried out in our premises by

GANGURDE GAYATRI BHIMRAO

Under my guidance in partial fulfillment of the
requirement for MSC-II(PHYSICS). During the academic year
2019-2020

IN

SAVITRIBAI PHULE UNIVERSITY OF PUNE , PUNE411007

Prof.A.N.KARANJEKAR

Guide Teacher

Internal examiner

Prof.Dr.M.K.ZATE

Head of Department

External examiner

**Maratha Vidya Prasarak's
Guruvarya Mamasahab Dandekar Arts, Bhagvantrao waje
Commerce And Science College, Sinnar.**



**University of Pune
Department of Physics**

Certificate

This is to certify that Miss. Jadhav Suvarna Gorakshanath
Of class M.sc (Physics), has satisfactorily
completed his project work as per rule laid
down by the University of Pune entitled "LPG
LEAKAGE DETECTION"
During academic year 2019-2020

Prof.A.N.Karanjekar
Project Guide

Examiner

Prof.M.K.Zate
Head of Department



MARATHA VIDYA PRASARAK SAMAJ'S
G. M. D. ART'S, B. W. COMMERCE AND SCIENCE COLLEGE, SINNAR,
DIST. NASHIK



Department of physics
Students project list 2020-21 Class- T.Y.B.Sc Physics

Sr.No.	Name of student	Title of project
1	Barve Kalyani Kiran	Synthesis of $MgCl_2$ by co-precipitation method
2	Hire Yashwant Haribhau	Alcohol detector using arduino
3	Kadale Rani Rajendra	Power generation using Speed barker
4	Kadam Kartiki Rajendra	Solar Cooker
5	Kokate Madhuri Sharad	Solar Dryer
6	Mhaske Mayuri Shravan	Rain Detection Alarm
7	Shelke Shital Shivaji	Fire Detection Alarm
8	Phapale Rupali Madhukar	LPG gas Leakage Detector
9	Ugale Rohini Gorakshnath	Synthesis of $MgCl_2$ by co-precipitation method

HOD

Mr. A. B. Chavan
HEAD
DEPARTMENT OF PHYSICS
G.M.D. Arts, B.W. Commerce
and Science College, Sinnar

Principal
Principal
Dr. P. V. R. Patil
G. M. D. Arts, B. W. Commerce and
Science College, Sinnar, Dist. Nashik

CERTIFICATE

This is to certify that the dissertation entitle “ Synthesis of $MgCl_2$ by co- precipitation method ” is the work of Miss. Barve Kalyani Kiran for the partial fulfilment of the requirement for the master of science in physics of Savitribai Phule University Pune . He has completed his work under my guidance. His work is original and it has not been submitted for this or any other degree or diploma of this or any other institution.

Place:- Sinnar

Date:-

Head of department

Dr. M. K. Zata

Examinar

Project Guide

Dr. M. K. Zata



MARATHA VIDYA PRASARK SAMAJ'S

G.M.D.ARTS, B.W. COMMERCE AND SCIENCE COLLEGE, SINNAR.

TAL- SINNAR, DIST-NASHIK

DEPARTMENT OF PHYSICS

2020-21

CERTIFICATE

This is certify that, **Mr. Hire Yashwant Haribhau** of class TYBSc (physics), has satisfactory completed her project work as per rule laid down by the Savitribai Phule Pune University entitled as: “ **Alcohol Detector Using arduino**” During academic year 2020-21.

Prof. S. R. Kute
Guide

Dr. A. B. Gawande
Co-guide

Dr. M. K. Zate
Head of Department

Internal Examiner

External Examiner



MARATHA VIDYA PRASARK SAMAJ'S

G.M.D.ARTS, B.W. COMMERCE AND SCIENCE COLLEGE, SINNAR.

TAL- SINNAR, DIST-NASHIK

DEPARTMENT OF PHYSICS

2020-21

CERTIFICATE

This is certify that, Miss. Kadam Kartiki rajendra of class TYBSc (physics), has satisfactory completed her project work as per rule laid down by the Savitribai Phule Pune University entitled as: " **Solar Cooker** " During academic year 2020-21.

Prof. S. R. Kute
Guide

Dr. A. B. Gawande
Co-guide

Dr. M. K. Zate
Head of Department

Internal Examiner

External Examiner



MARATHA VIDYA PRASARK SAMAJ'S

G.M.D.ARTS, B.W. COMMERCE AND SCIENCE COLLEGE, SINNAR.

TAL- SINNAR, DIST-NASHIK

DEPARTMENT OF PHYSICS

2020-21

CERTIFICATE

This is certify that, **Miss Kadale Rani Rajendra** of class **TYBSc (physics)**, has satisfactory completed her project work as per rule laid down by the **Savitribai Phule Pune University** entitled as: **"Power Generation Using Speed Breaker"** During academic year **2020-21**.

Prof. S. R. Kute
Guide

Dr. A. B. Gawande
Co-guide

Dr. M. K. Zate
Head of Department

Internal Examiner

External Examiner



MARATHA VIDYA PRASARK SAMAJ'S

G.M.D.ARTS, B.W. COMMERCE AND SCIENCE COLLEGE, SINNAR.

TAL- SINNAR, DIST-NASHIK

DEPARTMENT OF PHYSICS

2020-21

CERTIFICATE

This is certify that, Miss.Kokate Madhuri Sharad of class TYBSc (physics), has satisfactory completed her project work as per rule laid down by the Savitribai Phule Pune University entitled as: “ **Solar Dryer**” During academic year 2020-21.

Prof.A.A. Jadhav
Guide

Dr. A. B. Gawande
Co-guide

Dr. M. K. Zate
Head of Department

Internal Examiner

External Examiner



MARATHA VIDYA PRASARK SAMAJ'S

G.M.D.ARTS, B.W. COMMERCE AND SCIENCE COLLEGE, SINNAR.

TAL- SINNAR, DIST-NASHIK

DEPARTMENT OF PHYSICS

2020-21

CERTIFICATE

This is certify that, **Miss.Mhaske Mayuri Shravan** of class TYBSc (physics), has satisfactory completed her project work as per rule laid down by the Savitribai Phule Pune University entitled as: **“Rain Detection Alarm”** During academic year 2020-21.

Prof.A.A. Jadhav
Guide

Smt. J.S. Ugale
Co-guide

Dr. M. K. Zate
Head of Department

Internal Examiner

External Examiner



MARATHA VIDYA PRASARK SAMAJ'S

G.M.D.ARTS, B.W. COMMERCE AND SCIENCE COLLEGE, SINNAR.

TAL- SINNAR, DIST-NASHIK

DEPARTMENT OF PHYSICS

2020-21

CERTIFICATE

This is certify that, **Miss.Shelake Shital Shivaji** of class TYBSc (physics), has satisfactory completed her project work as per rule laid down by the Savitribai Phule Pune University entitled as: **"Fire Dectection Alarm"** During academic year 2020-21.

Prof.V.B. Gunjal
Guide

Dr. M. K. Zate
Head of Department

Internal Examiner

External Examiner



MARATHA VIDYA PRASARK SAMAJ'S

G.M.D.ARTS, B.W. COMMERCE AND SCIENCE COLLEGE, SINNAR.

TAL- SINNAR, DIST-NASHIK

DEPARTMENT OF PHYSICS

2020-21

CERTIFICATE

This is certify that, **Miss.Fafale Rupali Madhukar** of class TYBSc (physics), has satisfactory completed her project work as per rule laid down by the Savitribai Phule Pune University entitled as: **LPG Gas Leakage Detector”** During academic year 2020-21.

Prof.V.B. Gunjal
Guide

Dr. M. K. Zate
Head of Department

Internal Examiner

External Examiner



MARATHA VIDYA PRASARK SAMAJ'S

G.M.D.ARTS, B.W. COMMERCE AND SCIENCE COLLEGE, SINNAR.

TAL- SINNAR, DIST-NASHIK

DEPARTMENT OF PHYSICS

2020-21

CERTIFICATE

This is certify that, **Miss.Ugale Rohini Gorkhsnath** of class TYBSc (physics), has satisfactory completed her project work as per rule laid down by the Savitribai Phule Pune University entitled as: "**Synthesis Of MgCl₂ Co-Precipitation Method**" During academic year 2020-21.

Prof. A. N. Karanjekar
Guide

Dr. M. K. Zate
Head of Department

Internal Examiner

External Examiner



MARATHA VIDYA PRASARAK SAMAJ'S
G. M. D. ART'S, B. W. COMMERCE AND SCIENCE COLLEGE,
SINNER, DIST. NASHIK

Department of physics
Students project list 2020-21 Class- M.Sc. II

Sr.No	Name of student	Title of project
1	Bogir Nikita Tukaram	Photoluminescence Study of Pr ³⁺ doped BaB ₄ O ₇ prosper
2	Daware Yashashri Sanjay	Characterization of CdS Thin film synthesis by CBD
3	Dhore Rashmi Raviraj	Photoluminescence Study of Pr ³⁺ doped BaB ₄ O ₇ prosper
4	Fatangare Minal Sanjay	Synthesis of Fe ₂ O ₃ of Spray Pyrolysis for gas sensing
5	Ghotekar Rohini Bhausaheb	Characterization of CdS Thin film synthesis by CBD
6	Kamankar Madhuri Dipak	Preparation of ZnS thin by CBD
7	Khule Ashwini Khandu	Preparation of CuO thin by CBD
8	Mujawar Navista Salim	Liquid Level Controller
10	Pagar Ankita Sampat	Power generation using Speed barker
11	Pagar Nikita Balasaheb	Alcohol Sensor Using MQ ₃
12	Pardeshi Priyanka Prakashsingh	LPG gas Leakage Detector
13	Pawar Damini Sitaram	Field Automation
14	Sayyad Wasima Harun	LPG Gas Detector
15	Shinde Rohini Kailas	Solar Dryer
15	Shinde Snehal Balasaheb	Preparation of Zns thin by CBD
16	Sonawane Kavita Dnyaneshwar	Liquid Level Controller
16	Vyavhare Pooja Sanjay	SCR Trigger Microcontroller
17	Waje Jyoti Ashok	Synthesis of NiO nanoparticles by Coprecipitation

HOD
HEAD

DEPARTMENT OF PHYSICS
G.M.D. Arts, B.W. Commerce
and Science College, Sinnar

Principal

G. M. D. Arts, B. W. Commerce and
Science College, Sinnar, Dist. Nashik



MARATHA VIDYA PRASARK SAMAJ'S

G.M.D.ARTS, B.W. COMMERCE AND SCIENCE COLLEGE, SINNAR.

TAL- SINNAR, DIST-NASHIK

DEPARTMENT OF PHYSICS

2020-21

CERTIFICATE

This is certify that, **Miss Bogir Nikita Tukaramof** class Msc 2 (physics), has satisfactory completed her project work as per rule laid down by the Savitribai Phule Pune University entitled as: **"Photoluminescence Study Of Pr^{3+} doped BaB_4O_7 phosphor"** During academic year 2020-2021.

Prof. S. R. Kute
Guide

Dr. A. B. Gawande
Co-guide

Dr. M. K. Zate
Head of Department

Maratha Vidya Prasarak's
Guruvarya Mamasahab Dandekar Arts ,Bhagvantrao waje
Commerce And Science College,Sinnar.



University of Pune
Department of Physics

Certificate

This is to certify that Miss.Daware Yashashree Sanjay
Of class M.sc (Physics), has satisfactorily completed his
project work as per rule laid down by the University of
Pune entitled as: **“Characterization of CdS thin films
synthesized by Chemical bath deposition method”**
during academic year 2020-2021

Prof.A.N.Karanjekar

Prof.M.K.Zate



MARATHA VIDYA PRASARK SAMAJ'S

G.M.D.ARTS,B.W. COMMERCE AND SCIENCE COLLEGE, SINNAR.

TAL- SINNAR, DIST-NASHIK

DEPARTMENT OF PHYSICS

2020-21

CERTIFICATE

This is certify that ,Miss Dhore Rashmi Raviraj of class Msc 2 (physics), has satisfactory completed her project work as per rule laid down by the Savitribai Phule Pune University entitled as: "Photoluminescence Study Of Tb^{3+} doped BaB_4O_7 phosphor" During academic year 2020-21.

Prof. S. R. Kute
Guide

Dr. A. B. Gawande
Co-guide

Dr. M. K. Zate
Head of Department



Maratha VidyaPrasarkSamaj, Nashik

**G.M.D. Arts, B.W. Commerce and Science College,
Sinnar**

Examination Seat No:

Certificate

This is to Certified that the project report

“Spray pyrolysis by synthesis of Fe₂O₃ & its gas sensing study”

Has been carried out in our premises by—

FATANGARE MINAL SANJAY

Under my guidance in partial fulfillment of the requirement for

Second Year of M.Sc. during the academic year 2020-21

SAVITRIBAI PHULE PUNE UNIVERSITY, PUNE -411007

Prof. M.K. Zate

(Project guide)

(Internal Examiner)

Prof. M.K. Zate

(Head of the Department)

(External Examiner)

Maratha Vidya Prasarak's
Guruvarya Mamasahab Dandekar Arts ,Bhagvantrao waje
Commerce And Science College,Sinnar.



University of Pune
Department of Physics

Certificate

This is to certify that Miss..Ghotekar Rohini
Bhausahab

Of class M.sc (Physics), has satisfactorily completed his
project work as per rule laid down by the University of
Pune entitled as: "Characterization of CdS thin films
synthesized by Chemical bath deposition method"
during academic year 2020-21

Prof.A.N.Karanjekar

Prof.M.K.Zate



**G.M.D. ARTS, B.W. COMMERCE AND
SCIENCE COLLEGE, SINNAR**

Examination Seat No:-

CERTIFICATE

This is to certify that project entitled

Has been satisfactorily completed by

KAMANKAR MADHURI

DIPAK

In practical fulfill the requirement of Second year of Msc Physics for

Academic year 2020-21

PROJECT GUIDE

PROF. A. N. karanjekar

HEAD OF DEPARTMENT

Dr. M. K. Zate



MARATHA VIDYA PRASARAK SAMAJ

**G.M.D. ARTS, B.W. COMMERCE AND SCIENCE
COLLEGE, SINNAR, NASHIK**

(2020-21)

A

PROJECT REPORT

ON

Chemical Bath Deposition of CuO

Thin Film

SUBMITTED BY

KHULE ASHWINI KHANDU

UNDER THE GUIDENCE OF

PROF. A. N. KARANJEKAR

DEPARTMENT OF PHYSICS(2020-21)

Maratha Vidya Prasarak Samajs Nashik
G.M.D. Arts, B.W. Commerce & Science College, Sinnar
Department of Physics- Attendance record 2021-22

Class: B.Sc. T.Y. Subject: SSP Subject Teacher: VBG

Sr.no	Name of Students	23-4-21	Assignment-1	Assignment-2	Assignment-3
1.	Jondhale Sonali R	Sondhale	✓	✓	
2.	Gurule pooja D	Gurule	✓	✓	✓
3.	Nimase Suvarna	Nimase		✓	✓
4.	Sirsat Shital	Sirsat	✓	✓	✓
5.	Londge Priti	Londge	✓		✓
6.	Sahane karthikeye	Sahane		✓	✓
7.	sahane pooja B.	Sahane	✓	✓	✓
8.	bodake vaishali S.	Bodake	✓	✓	
9.	Mali Kaveri A.	Kaveri	✓	✓	✓
10.	Dhoble Rutuja Rajendra	Rutuja	✓	✓	
11.	Jagtap vaishnavi L.	Jagtap	✓	✓	✓
12.	Dhoble Rutuja Rajendra	Rutuja	✓	✓	
13.	chavanke Anamika P.	Anamika		✓	✓
14.					
15.					
16.					
17.					
18.					
19.					
20.					
21.					
22.					
23.					
24.					
25.					
26.					
27.					



HEAD

DEPARTMENT OF PHYSICS
G.M.D. Arts, B.W. Commerce
and Science College, Sinnar



Maratha Vidya Prasarak Samaj Nashik
G.M.D. Arts, B.W. Commerce & Science College, Sinnar
Department of Physics- Attendance record 2021-22

Class: B.Sc. T.Y. Subject: _____ Subject Teacher: _____

Assignment

Sr.no	Name of Students	5/05/2022	6/5/22						
1.	Sinnar Hamdeo Sansay	H Sansay	H Sansay						H Sansay
2.	Vaishali sopan Badake	B Badake	B Badake						B Badake
3.	chavanke Adarksha pandurang	A chavanke	A chavanke						A chavanke - 3
4.	Dhoble Rutuja Rajendra	R Rutuja	R Rutuja						R Rutuja - 2
5.	Ghagadmal Pohan S		P Pohan						P Pohan 1
6.	Gosari Peadhya A.	G Gosari	G Gosari						
7.	Gurule Pooja Dinkar	G Gurule	G Gurule						G Gurule 3
8.	Jagtap Vaishnavi L	J Jagtap	J Jagtap						J Jagtap 3
9.									
10.									
11.	Kushwaha Madhu Ajit	M Madhu	M Madhu						M Madhu 2
12.	Mali Kaveri A.	M Kaveri	M Kaveri						M Kaveri 3
13.	Landhe Shruti A.								
14.	Landge Priti Manohar	L Landge	L Landge						L Landge 3
15.	Mokal Dishant Pandit	M Mokal	M Mokal						
16.	Nimase Suvarna B	N Nimase	N Nimase						N Nimase 3
17.	Sahane Kshatika B.	S Sahane	S Sahane						S Sahane 3
18.	Sahane Pooja. hatat	S Sahane	S Sahane						S Sahane 3
19.	Sahane Prasad B.	S Sahane	S Sahane						
20.									
21.									
22.									
23.	Shirtar seema kaitas	S Shirtar	S Shirtar						S Shirtar 3
24.	Dingh Nitesh Umendra	D Dingh	D Dingh						D Dingh 2
25.	girsat shital popat	G Girsat	G Girsat						G Girsat 3
26.									
27.									

[Handwritten signature]

Attendance Sheet

Class 5Y BSc Physics Subject:

Name of Teacher: V.B.G

2021-22

Sr. No.	Name	4/5/22	9/5/22	10/5/22	11/5/22	17-5-22	Assignment
1	Avhad Patti Bharat	Avhad	Avhad	Avhad	Ab	Avhad	Avhad 2,3,4
2	Deshmukh vedika Dilip	Deshmukh	Ab	Ab	Ab		
3	Dagale Pranali Ramdas	P.R.Dagale	P.R.Dagale	P.R.Dagale	P.R.Dagale	P.R.Dagale	P.R.Dagale 2,3,4
4	Mali Poonam Rajendra	Bmali	Bmali	Bmali	Bmali	Bmali	Bmali
5	Shirole Rutuja Navanath	Rutuja	Ab	Ab	Ab		
6	Gadhe Sandhya Bapu	Gadhe	Gadhe	Ab	Ab	Gadhe	Gadhe 2
7	Khule Sakshikhanden	Khule	Khule	Ab	Ab	Khule	Khule 2,4
8	Kushwaha Anjali S.	Anjalik	Anjalik	Anjalik	Anjalik	Anjalik	Anjalik 2,3,4
9	Auti Sakshi Kashirao	Sakshi	Sakshi	Ab	Ab	Sakshi	Sakshi
10	Ingale shruti Manoj	Ingale	Ingale	Ingale	Ingale	Ingale	Ingale 2,4
11	Sangle Pallavi Dnyaneshwar	Palle	Palle	Ab	Ab	Palle	Palle 2
12	Sangle Komal Subhash	K.S.Sangle	K.S.Sangle	Ab	Ab	K.S.Sangle	K.S.Sangle
13	Tadje Pradhuji Shantaram	P.R.Tadje	P.R.Tadje	Ab	Ab	P.R.Tadje	P.R.Tadje
14	shinde Jaysree Dinkar	Dinkar	Dinkar	Ab	Ab	Dinkar	Dinkar - 4
15	Leakchause Rutika	Rutika	Rutika	Ab	Ab	Rutika	Rutika 4
16	Khandekar Aarti	Aarti	Aarti	Ab	Ab		Aarti 1
17	Gadakh Kalyani	Kadakh				Kadakh	Kadakh 3,5
18	Gadakh Nikita	Ni				Ni	Ni - 3
19	Gadakh Pooja	Pooja				Pooja	Pooja
20	Gutele kavaji	Gutele	Gutele			Gutele	Gutele 9
21	Ugale Rohit Brahaspati	R.B.Ugale	Ab				
22	Belekar Aditya Mangalad	Belekar	Belekar		Belekar	Belekar	Belekar 4
23	Prashant Bhaurao Vaidya	P.Vaidya	P.Vaidya	Ab	P.Vaidya	P.Vaidya	P.Vaidya
24	Wadje Sachin Kachru	Sachin	Ab	Ab	Ab	Sachin	Sachin
25	yadav vijay shivnarayan	Vijay	Vijay			Vijay	Vijay
26	Sathe Mayuri Kisan	M.K.Sathe	Ab			M.K.Sathe	M.K.Sathe
27	Walunj Vrimila Mukund	Ab	Vrimila			Vrimila	Vrimila 2,3
28	shelke sakshi Tukaram	Ab	Sakshi			Sakshi	Sakshi
29	shirole Rutuja Navanath	Rutuja	Rutuja			Rutuja	Rutuja
30	shirsath vrushali Bhanu	V.Bshirsath	V.Bshirsath			V.Bshirsath	V.Bshirsath 2
31	Pratik Sampat Bharat	Pratik	Pratik			Pratik	Pratik
32	Sumit Balu Gosavi	Sumit	Sumit			Sumit	Sumit

Name of student

Physics = Optics
Assignment - 1
Signature

- 1) Avhad Paiti Bhasat
- 2) Dagale Pranali Ramdas
- 3) Randhe Vaishnavi Balasaheb
- 4) Gadakh Rutuja Balasaheb
- 5) Maindad Anjali Palakrushna
- 6) Waghmare Yogita Shivaji
- 7) Gadakh Kalyani Sudhakar
- 8) Gadakh Nikita Bastiram
- 9) Shinde Jayshree Dinkar
- 10) Sanap Preetibha Bhasaheb
- 1) Khule Sakshi Khanderao
- 2) Mandade Arati Sunil
- 3) Tadge Pradhum Shantaram
- 4) Sanghe Komal Subhash
- 5) Kushwaha Anjali Satendra
- 6) Auti Sakshi Bhaskar
- 7) Ingale Shanti Manoj
- 8) Prishant Bhavsaheb Vairal
- 9) Pratik Sampat Bhabad
- 2) Yadav Vijay Shivnatesh
- 1) Khule Krishna Vijay
- 2) Aditya Mangaldas Belekars

Avhad
P.R. Dagale.

Randhe

Rutuja

Anjali

Waghmare

Gadakh

Nikita

Shinde

Sanap

Khule

Mandade

Tadge

K.S. Sanghe
Anjali

Auti

Ingale

Prishant

Pratik

Yadav

Khule

Aditya

Name

Sign

~~Anjali~~

~~Khule.~~

~~B.Mali~~

P.P. Dogale.

~~Ashad~~

~~Rashmukh~~

~~Weather~~

~~Yashwantrao~~

~~Anjali~~

~~Randhe~~

~~Jadhav~~

~~Sadhar~~

~~Gunjal~~

~~Rashmi~~

~~Sakshi~~

~~Bshirsath~~

~~Wathe~~

~~Jankar~~

~~Patle~~

K.S. Sangle.

~~Bsanap~~

~~M.N. Kengene~~

~~Pravara~~

~~Yadav~~

~~Jadhav~~

~~Jadhav~~

~~Jadhav~~

~~T. Shinde~~

~~R. Shinde~~

~~Shinde~~

~~Shinde~~

- 1) Kushwaha Anjali Satendra
- 2) Khule Sakshi Khanderao
- 3) Mali Poonam Rajendra
- 4) Dogale Pranali Ramdas
- 5) Avhad Paiti Bharat
- 6) Deshmukh vedika Dilip
- 7) Jadhav Nikita vilas
- 8) Waghmare yogita Shivaji
- 9) Maindad Anjali Balkrushna.
- 10) Randhe Naishanavi Balasaheb.
- 11) Jadhav Anuja Ashok
- 12) Jadhav Sakshi dattatray
- 13) Gunjal Vaishali Kondaji
- 14) Shirole Rutuja Navanath
- 15) Shelke Sakshi Tukaram.
- 16) Shirsath Vaishali Bhanudas
- 17) Sathe Mayuri Kiran
- 18) Shinde Sanika Shankar
- 19) Sangte Pallavi Dnyaneshwar
- 20) Sangte Komal Subhash
- 21) Sanap Pratibha Bhausaheb
- 22) Kengene Mengal Nandev
- 23) Prashant Bhausaheb Vaisal
- 24) Vijay Shivnaresh Yadav
- 25) Pratik Sampat Bhabad
- 26) Sachin Kacharu Wadje
- 27) Daware Siddhesh Tukaram
- 28) Shinde Tanuja Sharad
- 29) Shinde Jayashree Dinker
- 30) Ingalkar Shanti Manoj

HEAD



M V P Samaj's
G.M.D. ART'S, B.W.COMM. AND SCIENCE COLLEGE,
SINNAR
Department of Physics

Student Project List 2021-22 Class – T.Y.B.Sc

Sr. No.	Name Of Student	Title Of Project
1	Binnar Namdeo Sanjay	To Determine the Refractive Index of different type of liquids by using Hollow Prism
2	Bodake vaishali sopan	Metal Detector
3	Chavanke Aakanksha pandurang	Fire Alarm
4	Dhoble Rutuja Rajendra	Lees Method in Thermal Conductivity
5	Ghegadmal Rohan Sunil	To Determine Refractive Index Of Different type of liquid by using Hollow Prism
6	Gosavi Pradnya Ashokpuri	Tesla Coil
7	Gurule Pooja Dinkar	Wireless Power Transform
8	Jagtap Vaishanavi Lahanu	Rain Water Detector
9	Jondhale sonali ratnakar	Solar Still
10	Landge Priti Manohar	To Study Ultra Sonic Velocity Of Sound Inn Bnnary Mixture liquid petrol,Kerosene
11	Londhe Shruti Anil	Synthesis Of Carbon Quantum Dots
12	Madhu Ajit Kushwaha	A Project On Library Management System
13	Mali kaveri Appasaheb	Air Cooler
14	Mokal Dishant Pandit	Contact Management System
15	Nimase Suvarna balasaheb	Earth Quake Alarm
16	Sahane Kartikee bhausaheb	Solar Dryer
17	Sahane pooja Bharat	Solar Cooker
18	Sahane Prasad Balasaheb	Hydroelectricity For Power Generation
19	sapnar akash jalindar	Street Lamp
20	Shintre Aniket Sharad	Parabollic Solar Cooker
21	Shirtar Seema kailas	Clap Switch
22	Singh Nitesh Umendra	To Determine Specific rotation of Polarimeter

HoD
Mr. A. B. Chavan
HEAD

DEPARTMENT OF PHYSICS
G.M.D. Arts, B.W. Commerce
and Science College, Sinnar

Principal
G. M. D. Arts, B. W. Commerce and
Science College, Sinnar, Dist.Nashik

Roll No:- 04.

SAVITRIBAI PHULE PUNE UNIVERSITY
G.M.D. ARTS, B.W. COMMERCE AND SCIENCE
COLLEGE, SINNAR.
Tal- Sinnar, Dist-Nashik



University of Pune

DEPARTMENT OF PHYSICS

2021-2022

CERTIFICATE

This is certify that MISS. DHOBLE RUTUJA RAJENDRA of class T.Y.B.Sc (Physics), has satisfactory completed her Project work as per rule laid down by the Savitribai Phule Pune University entitled as: "Lee's Method In Thermal Conductivity" during academic year 2021-2022.

Mr. Shinde
25/5/22
Project Guide

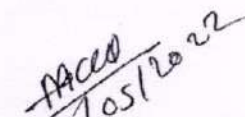
Examiner
25/5/22

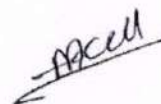
Prof. Dr. M. K. Zate
Head of department

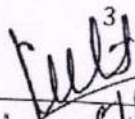
25/5/22

Roll No - 5

Department of physics

G.M.D. Arts , B.W , Commers and Science College ,

Sinnar

Year - 2021-22

CERTIFICATE

This is certify that , Mr.Ghegadamal Rohan Sunil of class T.Y.B.Sc. (Physics) , has satisfactorily completed her project work as per laid by the UNIVERSITY OF PUNE entitled as " Refractive index of different liquids " during academic year 2021-22

Project Guide
23/05/2022
Prof. M.D. Shinde

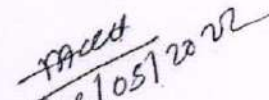
23/05/2022
Examiner

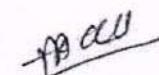
Head of Department
Prof. Dr. M.K. Zate

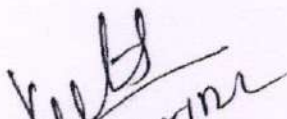
25/5/22



Maratha Vidya Prasarak Samaj, Nashik
G.M.D.Arts,B.W.Commerce and Science
College Sinnar,Sinnar(Nashik)

Examination Seat No: 06

CERTIFICATE

This is to Certified that the project report

“ TESLA COIL ”

Has been carried out in our premises by -

Miss.Gosavi Pradnya Ashokpuri

Under my guidance in partial fulfillment of the requirement for Third year of BSc
during the academic year 2021-22.

In SAVITRIBAI PHULE PUNE UNIVERSITY, PUNE 411 007

S.C.Potkule
Prof. S.C.POTKULE
Guide Teacher

M.K.Zate
DR M.K.ZATE
Head
Department of Physics

AAcet
28/05/2022
Internal examiner

Kulkarni
25/5/22
External examiner



Maratha Vidya Prasarak Samaj, Nashik
GMD Arts, BW Commerce And Science
College Sinnar

Examination Seat No: 07.

CERTIFICATE

This is to Certified that the project report

“WIRELESS POWER TRANSFER”

Has been carried out in our premises by -

Miss. Gurule Pooja Dinkar

Under my guidance in partial fulfillment of the requirement for

Third Year of B.Sc. during the academic year 2021-22

In

SAVITRIBAI PHULE PUNE UNIVERSITY, PUNE 411 007

S. C. Potkule
25/05/2022
Prof. S. C. Potkule
Guide Teacher

M. K. Zate
25/05/2022
Prof. Dr. M. K. Zate
Head
Department of Physics

P. B. Patil
25/05/2022



Maratha Vidya Prasark Samaj , Nashik

G.M.D. Arts, B.W. Commerce and Science College, Sinnar

Examination Seat No: 8

Certificate

This is to Certified that the project report

“ Rain Water Detector ”

Has been carried out in our premises by -

JAGTAP VAISHANAVI LAHANU

Under my guidance in partial fulfillment of the requirement for
Third Year of B.Sc. during the academic year 2021-22

In

UNIVERSITY OF PUNE, PUNE 411 007

Prof. S.C.POTKULE
Guide Teacher
Department of Physics

Prof. M.K. ZATE
Head Of Department

Internal examiner

External examiner



Maratha Vidya Prasarak Samaj, Nashik
G.M.D.Arts,B.W.Commerce and Science
College Sinnar,Sinnar(Nashik)

Examination Seat No: 9

CERTIFICATE

This is to Certified that the project report

“ SOLAR STILL ”

Has been carried out in our premises by -

Mr. Jondhale Sonali Ratnakar

Under my guidance in partial fulfillment of the requirement for T.Y.BSC
during the academic year 2021-22 .

In SAVITRIBAI PHULE PUNE UNIVERSITY, PUNE 411 007

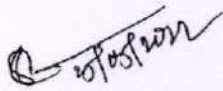
Prof. S.C.POTKULE
Guide Teacher

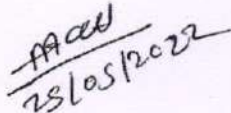
Internal examiner

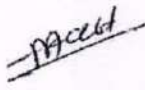
Prof. M.K.ZATE
Head
Department of Physics

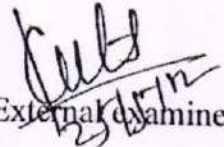
External examiner



Maratha Vidya Prasarak Samaj , Nashik
G.M.D. Arts, B.W. Commerce and Science College, Sinnar
Examination Seat No: 11

Certificate

This is to Certified that the project report
**“TO STUDY OF ULTRASONIC VELOCITY OF
SOUND IN A BINARY MIXTURE OF LIQUID:
PETROL & KEROSENE”**

Has been carried out in our premises by -

LANDGE PRITI MANOHAR

Under my guidance in partial fulfillment of the requirement for
Third Year of B.Sc. during the academic year 2021-22

In

3/9/2022
Prof. A.N. KARNJEKAR
Guide Teacher
Department of Physic

PAK
25/05/2022
Internal examiner

25/05/2022
Prof. M.K. ZATE
Head of Department

PAK
25/05/2022
External examiner



Maratha Vidya Prasarak Samaj, Nashik

**G.M.D. Arts, B.W. Commerce and Science College ,
Sinnar**

Examination seat no.-

CERTIFICATE

This is to certify that the project report **SYNTHESIS OF CARBON QUANTUM DOTS (CQDs)** has been carried out in our premises by **Londhe Shruti Anil** Under my guidance in partial fulfillment of the requirement for Third Year of B.Sc. during the academic year 2021-2022

in

SAVITRIBAI PHULE UNIVERSITY OF PUNE, PUNE-411007

2/10/2022
Prof. A.N.KARANJEKAR

Guided Teacher

Internal examiner

2/10/2022
Prof. Dr.M.K.ZATE

Head of Department

External examiner

Department of physics
G.M.D. Arts, B.W, Commers and Science College,
Sinnar
Year-2021-22

CERTIFICATE

This is certify that, Mr. **Sahane Prasad Balasaheb** of class T.Y.B.Sc. (Physics), has satisfactorily completed his project work as per laid by the UNIVERSITY OF PUNE entitled as " "Hydroelectricity Power Plant " during academic year 2021-22

Patil
25/05/22
Project Guide
Prof.B.D. Patil

Madd
Examiner

M.K.Zate
25/05/2022
Head of Department
Prof.Dr.M.K.Zate

Kulkarni
25/5/22



Maratha Vidya Prasark samaj, Nashik
G.M.D. Arts, B.W commerce and science

College Sinnar

Examination Seat No:

CERTIFICATE

This is to certified that the project report,

"CLAP SWITCH"

Has been carried out in premises by

SHIRTAR SEEMA KAILAS

**Under my guidance in partial fulfillment of the requirement for third year of Bsc. During the
academic year 2021-2022**

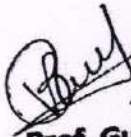

25/05/2022
Prof. Gunjal Mam

Teacher guide

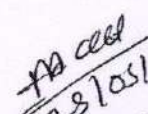
Physics

28/05/2022
Internal Examiner

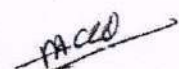
SAVITRIBAI PHULE UNIVERSITY OF PUNE 411007

Prof. Zate Sir

Head Department of

External Examiner

SAVITRIBAI PHULE PUNE UNIVERSITY, PUNE



MARATHA VIDYA PRASARAK SAMAJ, NASHIK



G.M.D.ARTS, B.W.COMMERCE AND SCIENCE
COLLEGE, SINNAR, TAL-SINNAR, DIST-NASHIK

CERTIFICATE

This is to certify that the work incorporated in the
dissertation entitled

**TO DETERMINE THE SPECIFIC ROTATION OF
A SUBSTANCE BY POLARI METER**

Was satisfactorily carried out by SINGH NITESH UMEDRA

Of **BSC PHYSICS**. He has completed this project under my supervision and
guidance during academic **YEAR 2021-2022**. This Project work Submitted by
his Original and the scientific information obtain from other sources have been
duly acknowledged.

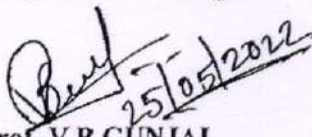
Prof. V.B.GUNJAL
(Project Guide)

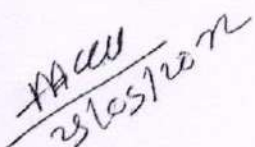
Examiner

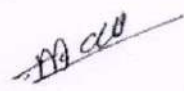
DR. M.K ZATE
(HOD)



M V P Samaj's
G.M.D. ART'S, B.W.COMM. AND SCIENCE COLLEGE,
SINNAR
Department of Physics

Student Project List 2021-22 Class – M.Sc II

Sr. No.	Name Of Student	Title Of Project
1	HARALE POOJA PRAKASH	The Van-De Graff Generator
2	MAHALE BHUSHAN MANIK	X-Ray Diffraction Study
3	PINJARI NUSHRIN SHUKAT	Alcohol Sensor Using MQ ₃
4	SANAP NILESH NARAYAN	S.C.R. Triggering Microcontroller
5	BADGUJAR KOMAL SHAMKANT	Metal Detector
6	JEUGHALE ARCHANA SANJAY	Solar Cooker
7	MUJGUDE ISHWARI SHIVAJI	2-Digit Object Counter
8	NETAWATE AKASH RAMESH	Field Automation
9	PARDESHI SNEHAL JAYSING	Coin Base Mobile Charger
10	RAKSHE GAURI DILIP	LI-Fi Technology
11	SHELAR SAYALI BALASAHEB	LPG Gas Detector
12	SURYAWANSHI JYOTI SUBHASH	Liquid Level Controller
13	TAYDE ASHWINI RAJENDRA	Fire Alarm
14	VRUSHALI NAMDEV SATPUTE	Solar Dryer

HoD

Mr. A. B. Chavan
HEAD

DEPARTMENT OF PHYSICS
G.M.D. Arts, B.W. Commerce
and Science College, Sinnar

Principal

G. M. D. Arts, B. W. Commerce and
Science College, Sinnar, Dist.Nashik



Maratha Vidya Prasark Samaj, Nashik

G.M.D. Arts, B.W. Commerce and Science College, Sinnar

Examination Seat No: _____

Certificate

This is to Certified that the project report

METAL DETECTOR

Has been carried out in our premises by -

BADGUJAR KOMAL SHAMKANT

Under my guidance in partial fulfillment of the requirement for
Second Year of M.Sc. during the academic year 2021-22

In

UNIVERSITY OF PUNE, PUNE 411 007

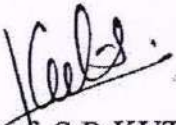
Prof. S.R. KUTE
Guide Teacher
Department of Physics

Prof. M.K. ZATE
Head Of Department

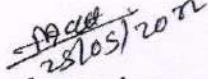
Internal examiner

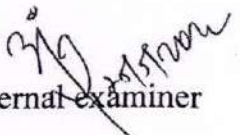
External examiner

Roll No :-

Maratha Vidya Prasarak Samaj's Nashik

G.M.D.ARTS, B.W.COMMERCE & SCINECE COLLEGE, SINNAR

Sinnar Dist -Nashik

University Of Pune

Department Of Physics

Certificate

This is to certify that Miss. HARALE POOJA PRAKASH of class M.Sc.
(Physics), has satisfactory completed her project work as per rule laid down
by the UNIVERSITY OF PUNE entitled as "THE VAN-DE-GRAFF
GENERATOR" during academic year 2021-2022

Kute

Mr. Sagar Kute

Project Guide

Prof. Zate

Prof. Zate Sir

Head of Department

Prof. Zate
25/05/2022

Internal Examiner

Prof. Zate

External Examiner

SAVITRIBAI PHULE PUNE UNIVERSITY

**G.M.D. ARTS, B.W. COMMERCE AND SCIENCE COLLEGE, SINNAR. TAL-
SINNAR, DIST-NASHIK**



University of Pune

DEPARTMENT OF PHYSICS

2021-2022

CERTIFICATE

**This is certify that Miss. Jeughale Archana Sanjay of class M.Sc.-
II (Physics), has satisfactory completed her Project work as per
rule laid down by the Savitribai Phule Pune University entitled as
"Solar Cooker" during academic year 2021-2022.**

Ajadhay
25/5/2022
Miss. Jadhav Mam
Project Guide

M. K. Zate
Examiner

Prof. Dr. M. K. Zate
Head of department



Maratha Vidya Prasark Samaj, Nashik

G.M.D. Arts, B.W. Commerce and Science College, Sinnar

Examination Seat No: _____

Certificate

This is to Certified that the project report

2 DIGIT OBJECT COUNTER

Has been carried out in our premises by -

ISHWARI SHIVAJI MUJGUDE

Under my guidance in partial fulfillment of the requirement for
Second Year of M.Sc. during the academic year 2021-22

In

UNIVERSITY OF PUNE, PUNE 411 007

Anita Jadhav
25/5/22
Prof. ANITA JADHAV
Guide Teacher
Department of Physics

M.K. Zate
Prof. M.K. ZATE
Head Of Department

ASLO
25/05/2022
Internal examiner

M. Jadhav
25/5/2022
External examiner

CERTIFICATE

THIS IS CERTIFIED THAT THE PROJET REPORT,
LI-FI (LIGHT-FIDELITY) TECHNOLOGY

HAS BEEN CARRIED OUT PREMISES BY
RAKSHE GAURI DILIP

Under my guidance in partial fulfillment of the
requirement for Last year of M.Sc. During the
Academic year 2021-2022

IN

SAVITRIBAI PHULE UNIVERSITY OF PUNE ,
PUNE 411-007

Ajadhav
25/5/22
Prof. A. Jadhav madam
Guide teacher

Raksh
25/05/2022
Internal teacher

M.K. Zate
Prof. Dr. M.K. Zate Sir
Head of Dept.

M.K. Zate
External teacher



Maratha Vidya Prasark samaj, Nashik
G.M.D. Arts, B.W commerce and science

College Sinnar

Examination Seat No:

CERTIFICATE

This is to certified that the project report,

LPG GAS DETECTOR

Has been carried out in premises by

SHELAR SAYALI BALASAHEB

**Under my guidance in partial fulfillment of the requirement for third year of Bsc.During the
academic year 2021-2022**

[Signature]

Prof.Miss.J.S.Ugale

Teacher guide

SAVITRIBAI PHULE UNIVERSITY OF PUNE 411007

[Signature]
25/05/2022

Prof.Zate Sir

Head Department of Physics

[Signature]
25/05/2022



Maratha Vidya Prasark Samaj, Nashik

G.M.D. Arts, B.W. Commerce and Science College, Sinnar

Examination Seat No: _____

Certificate

This is to Certified that the project report

LIQUID LEVEL CONTROLLER

Has been carried out in our premises by -

SURYVANSHI JYOTI SUBHASH

Under my guidance in partial fulfillment of the requirement for

Second Year of M.Sc. during the academic year 2021-22

In

UNIVERSITY OF PUNE, PUNE 411 007

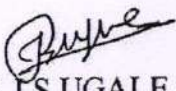
Prof. J.S.UGALE
Guide Teacher
Department of Physics

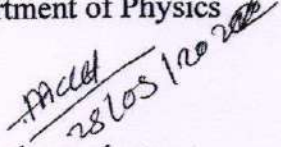
Internal examiner

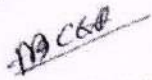
Prof. M.K. ZATE
Head Of Department

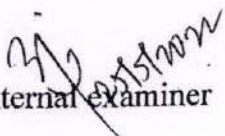
External examiner



Maratha Vidya Prasark Samaj , Nashik

G.M.D. Arts, B.W. Commerce and Science College, Sinnar

Examination Seat No: _____

Certificate

This is to Certified that the project report

“FIRM ALARM”

Has been carried out in our premises by -

TAYDE ASHWINI RAJENDRA

Under my guidance in partial fulfillment of the requirement for

Secound Year of M.Sc. during the academic year 2021-22

In

UNIVERSITY OF PUNE , PUNE 411 007

Prof.J.S Ugale Mam
Guide Teacher
Department of Physics

28/05/2022

Internal examiner

Prof. Dr.M.K. ZATE
Head Of Department

External examiner